

قانون البناء الموحد

مادة (28): الاشتراطات العامة للمخطط التفصيلي للمدن و القرى

يتم توضيح اشتراطات المخطط التفصيلي من خلال خرائط توضح المناطق المختلفة وتقرير مكتوب يختلف ترتيبه وتنظيمه من مدينة وقرية لأخرى و يشتمل على الاقل على ما يلي

مقدمة لشرح الغرض من اشتراطات المناطق

- الاشتراطات التفصيلية وفقا للاشتراطات العامة للمدينة او القرية الواردة بالمخطط الاستراتيجي العام لهما.
- الاستعمالات غير المطابقة للمخطط التفصيلي والتي تعد على سبيل المخالفات الموجودة عند البدء في اعداد المخطط.

مادة (29)

- عند اعداد مشروع المخطط التفصيلي للمنطقة يتم تحديد الكثافة البنائية بمراعاة الظروف المحلية لكل مدينة أو قرية ووفقا لاجمالي عدد الوحدات السكنية والخدمات المطلوبة لسنة الهدف والقيمة الاقتصادية للأراضي والاستعمالات المسموح بها وكفاءة الخدمات والمرافق والشوارع و ذلك بما يتوافق مع المخطط الاستراتيجي العام للمدينة و القرية
- و توصف كل منطقة وارده برسومات التخطيط التفصيلي بالتفصيل وتوضح حدودها وتحدد الاستعمالات المسموح بها في كل منطقة وإشغالات المباني حسب التدرج في الاشتراطات المقررة لكل منطقة.
- و تحدد لكل منطقة من مناطق المخطط التفصيلي لائحة اشتراطات بنائية تحدد الشروط الخاصة للمنطقة على ان تكون متوافقة مع

الاشتراطات العامة لكافة أنواع المناطق الواردة بالمخطط
الاستراتيجي العام للمدينة والقرية و التي من اهمها الاتي

• 1- اشتراطات المساحة والابعاد

- لا تقل مساحة قطعة الارض عن 80 م² للأراضي داخل الأحوزة العمرانية للقرى و150م² للأراضي داخل الأحوزة العمرانية للمدن.
- لا تقل واجهة القطعة المطلة على طريق لا تقل عن 8 متر للأراضي داخل الاحوزة العمرانية للقرى و10 متر للأراضي داخل الاحوزة العمرانية للمدن.
- لا يزيد طول البلوك السكنى عن 250 متر للمدينة و150 متر للقرية .

• 2- اشتراطات نسب التغطية

و تحدد بحد أقصى لنسبة البناء على قطعة الارض .

• 3- الكثافة البنائية

وتختلف باختلاف المدخلات المحددة لكل منطقة من مناطق المخطط التفصيلي و الموضحة بكلا منها.

• 4- عرض الطرق

و تمثل بأقل عرض طريق تقع عليه قطعة الارض كحد أدنى بحيث لا يقل عن 6 متر للطرق لمناطق الامتداد العمرانى داخل الأحوزة العمرانية للقرى ولا تقل عن 10 متر لمناطق الامتداد داخل الأحوزة العمرانية للمدن

- في حالة الشوارع القائمة يتم الارتداد عن حد الملكية بمقدار نصف الفرق بين العرض الحالى للطريق والعرض المقترح عند البناء أو

اعادة البناء للقطع المطلة على طرق تقل عن الحدود الدنيا السابق ذكرها.

5- الارتفاعات

وتحدد ارتفاعات المباني طبقا للاشتراطات المعتمده من المجلس والواردة بالمخطط الاستراتيجي العام للمدينة والقرية ويجوز تحديد ارتفاعات مختلفة داخل المنطقة الواحدة وذلك وفقا لما يرد بمخرجات المخطط الاستراتيجي العام للمدينة والقرية.

الاشتراطات المعمارية

مادة (88): الحدود الدنيا للارتفاعات الداخلية

- يكون الحد الأدنى لصافي الارتفاع الداخلي للطابق الواحد مقاسا من مستوى السطح النهائي للأرضية حتى بطنية سقفه الظاهر في جميع الأدوار 2.70 متر.

مادة (89): الحدود الدنيا لعروض الممرات

- يجب ألا يقل صافي عرض الممرات الداخلية بين الغرف في الشقق السكنية عن 0.90 متر وتحسب لباقي الاستعمالات كل على حسب نوع وحمل الإشغال الخاص به .

مادة (91):

- تزود كل وحدة سكنية بحمام ومطبخ على الأقل.
- في حالة إنشاء محلات تجارية بالمبنى يجب تهيئة دورات المياه اللازمة ليستعملها أصحاب وعمال هذه المحلات على ألا تقل عن دورة مياه للرجال ودورة مياه للسيدات لكل دور.
- كل بناء يشتمل على 10 (عشرة) وحدات سكنية أو أكثر يلزم توفير غرفة لحارس البناء مزودة بحمام ومطبخ.
- كما يلزم تزويده بمكان لتجميع القمامه

مادة (92): الأروقة

- فى المبانى المظلة على الشوارع والتي يتقرر إنشاء أروقة فيها فإنه يجب مراعاة الشروط التالية
- أن يكون تصميم وإنشاء البواكى طبقاً للطابع والشكل والعرض والارتفاع الذى تحدده الاشتراطات التخطيطية والبنائية.
- أن تكون فتحات البواكى منتظمة ومتناسقة .
- أن يكون الرواق مخصص للمرور العام ولا يجوز وضع أى عوائق أو إشغالات به تمنع أو تعوق إستعماله على الوجه المقرر له .
- مراعاة إستمرارية الأروقة للمباني المتصلة ودراسة مناسبتها بما يخدم أرسفة الطرق فى الموقع العام .
- يصرح ببروز جمالى غير مستغل داخل الأروقة وفقاً للشروط التالية

- أن تكون الحليات والعناصر الزخرفية بمقدار 30 سم وعلى ارتفاع لا يقل عن 2.70 متر من أرضية الرواق.
- أن تكون نهايات بروزات وجلسات الشبابيك وأكتاف الأعمدة المظلة على الرواق بما لا يزيد عن 30 سم.

مادة (93): الفتحات

أ- النوافذ

- يجب أن يكون لكل غرفة أو مرفق من مرافق البناء فتحة أو عدة فتحات للتهوية والإضاءة الطبيعية تطل على طريق أو فناء مستوفى للاشتراطات المبينة فى هذه اللائحة ويجب ألا يقل المسطح الاجمالى للفتحة عن الآتي
- (8%) من مسطح أرضية الغرف السكنية والإدارية وبحد أدنى متراً مربعاً واحداً .

- (10%) من مسطح أى مرفق من مرافق البناء (حمام – مطبخ – دورة مياه – بئر سلم بالدور ... الخ) وبحد أدنى نصف متر مربع على ألا يقل أقل بعد بها عن 0.50 متر.
- فى حالة تعدد الفتحات تحسب مساحة الفتحة اللازمة على أساس مجموع مساحات الفتحات وبشرط ألا يقل مسطح الفتحة الواحدة عن نصف متر مربع بغرف السكن والمكاتب وآبار السلالم وعن ربع متر مربع بالنسبة لمرافق البناء الأخرى.
- تعامل الأماكن المخصصة للمعيشة (صالون – غرفة طعام – إستقبال) معاملة الغرف السكنية.
- لا تسرى هذه الأحكام على صالات التوزيع والطرق والمداخل والسنادر وآبار المصاعد وغرف تشغيل الماكينات والأجهزة والظلمبات والخزانات والغلايات والمحولات ولوحات التوزيع وما فى حكمها.
- يجوز عمل فتحات التهوية والإضاءة بالنسب المذكورة فى البند السابق فى السقف شريطة أن تكون هذه الفتحات متصلة بالهواء الخارجى مباشرة ومزودة بوسائل فتح وإغلاق مناسبة.

ب- الأبواب

يكون الحد الأدنى لعروض الأبواب على النحو التالى

- الغرف السكنية والمكاتب 80 سم .
- المطابخ والحمامات ودورات المياه 70 سم .
- المحلات التجارية 100 سم .
- الجراجات والمستودعات 280 سم .

مادة (94): اشتراطات عامة للفتحات

- يجب أن يراعى عند عمل الفتحات فى المباني ما يلى

- فى حالة وجود باب يفتح مباشرة على درج سلم فإنه يجب أن تفصل بينهما مسافة لاتقل عن واحد متر.
- ألا يقل ارتفاع جلسات الشبابيك عن 0.90 متر إلا فى حالة وجود بلكونات أو شرفات أمام هذه الشبابيك من الخارج أو وجود مانعات السقوط بارتفاع لا يقل عن 0.90 متر.
- يجب أن تكون الفتحة متصلة بالهواء الخارجى بكامل مساحتها ولا تعتبر أى فتحة مقترنة بجهاز آلى (جهاز تكييف) فتحة تهوية.
- يجوز إنارة وتهوية المكاتب ومرافق البناء بطريقة صناعية وذلك فيما عدا مطابخ الوحدات السكنية على أنه يجوز فى حالة الفنادق والمستشفيات والمباني العامة والمباني الإدارية التى لا تتوافر بها تهوية صناعية أن يكون الفناء المخصص لتهوية وإنارة الحمامات ودورات المياه الملحقة بالغرف بمسطح 1.5 متر مربع ولا يقل أحد أبعاده عن متر واحد.
- يجب أن تكون شدة الإضاءة الطبيعية فى الأجزاء المختلفة من المبنى طبقا لكود ترشيد استهلاك الطاقة فى المباني كما يجب أن يكون الهواء الداخلى فى المبنى مطابقا للكم والنوعية المحددة فى التشريعات البيئية والصحية والكودات والمواصفات القياسية.
- يجوز أن تكون المطابخ فى الوحدات السكنية جزء من فراغ صالة المعيشة بشرط توفير التهوية المطلوبة وفق أحكام هذه اللائحة لصالة المعيشة من الجزء المقابل للمطبخ مع توفير التهوية الميكانيكية المناسبة للمطبخ اذا لزم الامر.

مادة (95): الأفنية

- يراعى عند إقامة المباني أو تعليتها أو إجراء تعديلات بها أن يتوافر بالأفنية المخصصة لإنارة وتهوية غرف ومرافق البناء الاشتراطات الموضحة بالجدول الآتى

الجزء من المبنى المطلوب إدارته وتهويته	توقع الفناء	الحد الأدنى لأبعاد الفناء	الحد الأدنى لمسطح الفناء
الغرف السكنية والمكاتب	خارجي أو داخلي	0.25 ع أو 3 متر أيضا أكبر	مربع ثلث الارتفاع
حمام - مطبخ دورة مياه - سلم الأمكن المخصصة للغيل والتخزين	خارجي	2.5م	2.5م إذا كانت ع أقل من أو تساوي 10م 2.10م إذا كانت ع أقل من أو تساوي 20م 2.12.5م إذا كانت ع أقل من أو تساوي 30م
	داخلي	2.5م	ويزداد المسطح 2.5م لكل 10م زيادة في الارتفاع

- (ع) تساوي ارتفاع أعلى واجهة للبناء تطل على الفناء مقاساً من جلسة أول فتحة مطلوب إضاءتها وتهويتها من هذا الفناء.
- يجب أن يزود كل منور أو فناء مكشوف بالتجهيزات اللازمة لتصريف مياه الأمطار.
- يراعى أن تكون كافة المناور والأفنية مكشوفة من أعلى وفي حالة وضع أى سقف عليها تسرى بشأنها الشروط والمتطلبات التالية
- إذا كان السقف شفاف أو نصف شفاف يجب توفير فتحات جانبية متصلة بالخارج وألا تقل المساحة الكلية لتلك الفتحات عن مساحة الفناء أو المنور.
- إذا كان السقف غير شفاف يجب توفير فتحات جانبية متصلة بالخارج وألا تقل مساحتها الكلية عن مرة ونصف مساحة الفناء أو المنور.
- يجوز أن يمتد السقف بما يتجاوز مساحة الفناء أو المنور لمسافة لا تزيد على نصف ارتفاع الفتحة المتوفرة على جوانبه.

مادة (96):

- في حالة وجود غرف أو مرافق لا يتيسر فتح نافذة لها مظلة على الطريق أو الفناء مباشرة يجوز عمل ارتدادات (منور الجيب) بواجهات المباني المظلة على الطرق العامة أو الخاصة أو الأفنية بقصد الإنارة والتهوية ويشترط في هذه الحالة ألا يتجاوز عمق الارتداد ضعف أدنى عرضه وأن تكون النافذة في الجانب المواجه للطريق أو الفناء المباشر ويجوز عمل شرفات بالارتداد في حدود نصف عرضه فقط.

مادة (97):

- لا يجوز إقامة سلالم أو مصاعد أو أية منشآت أخرى يكون من شأنها تقليل أبعاد أو مسطحات الأفنية عن الحدود الدنيا المنصوص عليها بأحكام هذه اللائحة.

مادة (98):

- يجوز عمل كورنيش لا يتجاوز بروزه 30 سم في الأفنية الخارجية فقط.
- كما يجوز عمل شرفات أمام الفتحات المظلة على الأفنية وبشرط ألا يزيد عمقها على الارتفاع الداخلى الخالص للغرفة أو المرفق على أن يضاف مسطح الشرفة إلى مسطح الغرفة أو المرفق عند حساب مسطح الفتحة كما يراعى خصم مقدار بروز (عمق) الشرفة عند حساب الحد الأدنى القانونى للفناء الذى يجب توافره أمام الفتحة.

مادة (99):

- يجب ألا يزيد ارتفاع واجهات البناء المظلة على الأفنية الداخلية والخارجية عن القدر الذى تسمح به مساحة وأبعاد هذه الأفنية.

مادة (101): البلكونات والبروزات

- لا يجوز عمل بروز في واجهات المباني المقامة على حد الطريق عاما كان أو خاصا إلا طبقاً للشروط والأوضاع الآتية
- يجوز عمل كورنيش أو بروز نافذة في الدور الأرضي بشرط أن يقام على ارتفاع لا يقل عن مترين ونصف متر من منسوب سطح الرصيف ولا يزيد بروزه على صامت الواجهة على 10 سم في الشوارع بعرض 8 إلى 10 أمتار وعلى 20 سم في الشوارع التي يزيد عرضها على عشرة أمتار.
- يجب في المباني المقامة على حد الطريق ألا يقل الارتفاع بين أسفل جزء من البلكونات أو الأبراج وأعلى سطح طرفية الرصيف أو منسوب محور الشارع في حالة عدم وجود رصيف عن أربعة أمتار.
- ألا يقل ارتفاع درابزين الشرفات والبلكونات والسلالم المكشوفة عن 0.90 متر بالنسبة للأدوار الخمسة الأولى أعلى منسوب سطح الرصيف ويزداد هذا الارتفاع بمقدار 5 سنتيمترات لكل طابق من الطوابق التالية وبعد أقصى 1.20 متر ويجب أن يكون الدرابزين مصمما بحيث يمنع سقوط الأشياء ذات أقطار من 15 سم فأكثر .
- لا يجوز أن يتعدى أقصى بروز للبلكونات المكشوفة 10 % والأبراج 5 % من عرض الطريق على ألا يتجاوز البروز في الحالتين 1.25 متر كما يجب أن يترك 1.50 متر من حدود المباني المجاورة بدون أى بروز للبلكونات المكشوفة أو الأبراج فيها وإذا كانت الزاوية الخارجية بين واجهتي مبنيين متجاورين تقل عن 180 درجة فيلزم أن يترك متر ونصف من منتصف الزاوية من الواجهتين دون عمل بروز فيها وبشرط ألا يتجاوز طول البرج نصف طول الواجهة ويستثنى من هذا الشرط المباني غير السكنية.

- يجوز البروز بكرانيش أو عناصر زخرفية بمقدار 25 سم زيادة على البروز المسموح به بالنسبة إلى عرض الطريق طبقاً لنص البند السابق أو من صامت الواجهة في الأجزاء غير المسموح فيها بعمل بلكونات أو أبراج في الواجهات المظلة على أفنية خارجية.
- لا يصرح ببروز أى (بلكون أو فرنده) على طريق أو شارع عرضه أقل من ستة أمتار أو داخل الحدود الدنيا للمناور والأفنية والارتدادات.

مادة (102): مرافق الخدمات بالسطح

- يجب ألا يزيد مسطح مرافق الخدمات بدور السطح عن 25 % من مسطح الدور الأرضى وألا تشكل فى مجموعها وحدة سكنية كما يصرح بوصول المصاعد لخدمة دور السطح.
- لا يدخل فى حساب ارتفاع المبنى إرتفاع مرافق الخدمات مثل غرف المصاعد وآبار السلالم وخزانات المياه ومعدات التكييف المركزى ويكون ارتفاعها بحد أقصى 5 متر ولا يسمح باستخدامها لأى أغراض مخالفة لخدمات المبنى.

مادة (103): السلالم

- يجب الالتزام بما ورد فى الكود المصرى لأسس التصميم واشتراطات التنفيذ لحماية المنشآت من الحريق فيما يخص السلالم.

مادة (131): معدلات حساب الأماكن المخصصة لإيواء السيارات

- يخص مكان إيواء سيارات شاغلي العقار وتحسب معدلات أماكن إيواء السيارات في المدن لكل مما يأتي على الأقل طبقاً للتالى
- الإشغالات السكنية

- 0.30 مكان إنتظار لكل وحدة سكنية مساحتها أقل من 65 م².

- 0.60 مكان إنتظار لكل وحدة سكنية مساحتها تزيد عن 65 م² حتى 100 م².
- 1.00 مكان إنتظار لكل وحدة سكنية مساحتها تزيد عن 100 م² حتى 200 م².
- 1.25 مكان إنتظار لكل وحدة سكنية مساحتها تزيد عن 200 م² حتى 250 م².
- 1.50 مكان إنتظار لكل وحدة سكنية مساحتها تزيد عن 250 م² حتى 300 م².
- 2.00 مكان إنتظار لكل وحدة سكنية مساحتها تزيد عن 300 م².

الإشغالات الإدارية

- 1.00 مكان إنتظار لكل 25 م² من صافى مسطح الإشغال

الفنادق

- 0.60 مكان إنتظار لكل غرفة فندقية (شاملة الأنشطة الفندقية من مطاعم وقاعات إحتفالات وإجتماعات ذات الأرضية المستوية ومحلات تجارية بمساحة إجمالية للمحلات التجارية لا تتعدى 1000 م²) وإذا زاد عن ذلك يطبق عليه متطلبات المراكز التجارية المغلقة وألا يشتمل على دور السينما الملحقة بالفندق والذي يتم حساب متطلبات الإنتظار الخاصة بها طبقاً للمعدلات المذكوره أدناه.

دور السينما والعرض

- 0.20 مكان إنتظار لكل مقعد .

المراكز والمحلات التجارية

- 1 مكان إنتظار لكل 25 م² من اجمالى المسطح الشامل لجميع الخدمات ولكافة نوعيات الإشغال التجارى فى المراكز التجارية.

المطاعم

3مكان إنتظار لكل 100 م 2 من اجمالى مساحة صالة الطعام.

مادة (132): الاشتراطات الفنية لتصميم الجراجات

أولاً: بالنسبة للجراجات التى تقل مساحتها عن 1000 متر مربع يجب الالتزام بالاشتراطات الآتية

- ألا يقل الحد الأدنى للارتفاع الصافى لطابق الجراج تحت الكمرات الإنشائية أو المعلقة الميكانيكية أو الكهربائية أو العلامات الإرشادية المعلقة بسقف الجراج عن 2.20 متر.
- الحد الأدنى لعرض بوابة الدخول أو الخروج 3 متر ولا يقل ارتفاعها عن 2.20 متر.
- أن يزود الجراج الذى لا تتجاوز مساحته 250 متراً مربعاً ببوابة واحدة على الأقل ويزود الجراج الذى تزيد مساحته عن 250 متراً مربعاً ببوابتين على الأقل يفتح كل منهما على طريق أو على ممر خاص مع مراعاة ألا تقل المسافة بين أقرب حدين للبوابتين عن 8 أمتار سواء كانتا فى واجهة واحدة أو واجهتين مختلفتين وفى هذه الحالة تقاس المسافة فى خط مستقيم من الداخل إذا وقعت كل منهما على شارع أو ممر مختلف عن الآخر.
- أن يتوفر للجراجات منحدرات للدخول والخروج لا يقل عرضها عن 3 متر ولا يزيد ميلها عن 18% وفى حالة زيادة الميل عن 10% يتم عمل منحدرات تحويلية أعلى وأسفل المنحدر بميل يعادل نصف الميل الرئيسى وبطول لا يقل عن 2.5 متر.
- أن يتم فصل الجراجات بالكامل عن مناور المبنى .

ثانياً: الجراجات التى تزيد مساحتها على 1000 متر مربع

يجب الالتزام بالاشتراطات الآتية

تجنب استخدام مسارات مسدودة النهايات وفي حالة الاضطرار إلى استخدامها يجب ألا يزيد طولها عن 6 أماكن إنتظار على الجانب الواحد وأن يكون هناك مكان يسمح بمناورة السيارة للخروج.

- تخصيص مكان لإيواء السيارة بأبعاد 2.3م × 5م لجراجات المباني السكنية أو الإدارية 2.4م × 5م لجراجات المباني المتعددة الإشغالات 2.5م × 5م لجراجات المراكز التجارية 3.6م × 5م لأماكن إنتظار السيارات لذوى الاحتياجات الخاصة.
- فى حالة وجود أعمدة مجاورة لأماكن الإنتظار فإنه يلزم أن يكون ردود هذه الأعمدة للداخل بعيداً عن ممر السيارات بمسافة لا تقل عن 0.5 متر مقاسة من حد الممر أمام مكان الإنتظار إلى الوجه الخارجى للعمود من ناحية الممر.
- فى حالة وجود حوائط مجاورة لمكان الإنتظار فيلزم أن تبعد عن المساحة المخصصة للإنتظار بمسافة لا تقل عن 25 سم بين الحائط وحافة مكان الإنتظار.
- أقصى ميل طولية للأرضية التى تستخدم كمواقف للسيارات لا يزيد عن 5%.
- الحد الأدنى لارتفاع الحواجز الواقية من السقوط وجلسات الفتحات 1.10 م.
- الحد الأدنى للارتفاع الصافى داخل السلالم 2.10 متر مقاس رأسياً بين المستوى المائل لقاع خرسانة قلبه السلم والمستوى التخليى المائل الذى يمر بنقطة تقاطع قائمة مع نائمة الدرج فى القلبة أسفله.
- فى حالة الإنتظار العمودى للسيارات يجب ألا يقل عرض الممر الذى به اتجاه حركة واحد عن 6 متر ولا يقل عرض الممر الذى به اتجاهين للحركة عن 7 متر .

- يجب أن تكون أسطح منحدرات الصعود والنزول فى الجراجات متعددة الطوابق من مواد وتشطيبات مانعة لانزلاق السيارة عند الصعود والحد من سرعتها عند النزول.

مادة (135): مسالك الهروب

الحدود الدنيا لمسالك الهروب

- تحسب جميع عروض الأبواب والممرات والمنحدرات والمخارج الواقعة ضمن مسالك الهروب على اساس حمل الإشغال الكلى المتوقع أن يمر منها ويقدر حمل الإشغال الكلى لمساحة ما طبقاً للكود ويحدد بناء على ذلك عدد وحدات الخروج المطلوبة وذلك طبقاً لطريقة الحساب الموضحة بالكود

الإرتفاع الصافى لمسالك الهروب

- يجب ألا يقل الإرتفاع الخالص لأى جزء من مسالك الهروب عن 2.10 م و ألا يقل الإرتفاع الخالص من الأرضية إلى أية بروزات أو معلقات أسفل السقف عن 2.05 م و بالنسبة للسلالم يقاس الإرتفاع الخالص من أى نقطة على المستوى المائل للدرج إلى نقطة فوقها تماماً على بطنية السقف المائل الواقع أعلاه

الاشتراطات التصميمية لمسالك الهروب

- يجب تأمين أبار السلالم فى المبانى التى تحتوى على طوابق أسفل سطح الأرض ضد الدخان بنظام سحب الدخان مصمم طبقاً للكود و يجب ألا يقل عرض المخرج عن 110 سم وبحد أدنى عدد (2) مخرج لكل وحدة إشغال نوعى منفصلة أو منطقة حريق وتحسب عدد المخارج طبقاً لنوعية الأشغال النوعى ويجب فصل أى ممر يستخدم للوصول إلى المخرج ويخدم إشغال يزيد حملة المتوقع عن 30 فرد عن أى أجزاء من المنطقة التى يخدمها رأسياً وأفقياً بحوائط موقفة للنيران لمدة لا تقل عن 2 ساعة ويجب تركيب أبواب موقفة للنيران مانعة لنفاذ الدخان ذاتية الغلق على فتحات

المخارج المؤدية الى مسار الوصول الى منفذ صرف المخرج ويجب أن يصرف منفذ صرف المخرج على الهواء الطلق ولا يجوز صرف أكثر من مخرج على منفذ صرف واحد وتحتسب عروض وأعداد مسالك الهروب على أساس معامل 13 مم للفرد على ألا يقل عرض المخرج الواحد عن 110 سم ولا يقل عدد المخارج لكل منطقة حريق عن 2 مخرج إذا كان حمل الإشغال أقل من 600 شخص و3 مخارج إذا كان حمل الإشغال أكثر من 600 وأقل من 1000 شخص

مادة (142): الاشتراطات الخاصة باستخدام المعاقين

- يجب مراعاة الاشتراطات العامة لإستخدام المعاقين فى المباني العامة والمباني المخصصة لإستخدام المعاقين مع الإلتزام بأحكام الكود المصرى لتصميم الفراغات الخارجية والمباني لإستخدام المعاقين .
- عند مداخل المبنى يجب توفير المنحدرات لمستعملى الكراسى المتحركة أو العكازات عند وجود أى فرق بين منسوب الرصيف ومنسوب مدخل المبنى على ألا يقل العرض الصافى للمنحدر فى المباني السكنية عن 1.00 متر وفى المباني العامة عن 1.50 متر بحيث لا تزيد نسبة الانحدار المستمرة عن 1 : 12 .
- يجب ألا يزيد الفرق بين المستويين اللذين يربط بينهما المنحدر عن 0.75 متر.
- يجب ألا يقل عرض البسطة الصافى عن عرض المنحدر وألا يقل طولها الصافى عن 1.55 متر.
- كما يجب تزويد المنحدرات التى يزيد ارتفاعها عن 0.75 متر بكوبستات من الجهتين.
- يجب تجهيز مدخل واحد على الأقل لاستخدام المعاقين بحد أدنى 0.85 متر .

- وضع إرشادات ولافتات توضح الطريق فى حالة عدم وجود مدخل منفصل للمعاقين.
- يجب أن تصمم الطرقات والممرات على أن تكون خالية من العوائق مثل الأعمدة والأكتاف والأثاث وخلافه على ألا يقل عرض الممر عن 1.80 متر ولا يقل قطر دورانه عن 1.50 متر.
- - يجب ألا يقل ارتفاع قائمة السلم عن 15 سم ولا يزيد على 17 سم وألا تقل النائمة عن 28 سم وألا تزود بأنوف تعوق الحركة كما يجب أن تكون إضاءة السلم إما من أعلى أو من على الجانبين.
- يجب تجهيز كافة المباني ذات الثلاثة طوابق أو أكثر بمصعد واحد على الأقل والمباني ذات أربعة طوابق فأكثر بمصعدين ، ويراعى فى المصاعد أن لا يقل العرض الصافى لباب الصاعدة عن 0.85 متر كما يراعى أن تكون أزرار التحكم بالمصعد واضحة وتكون الكتابة واضحة لونها وبارزة ويجب تزويد المصاعد بمفتاحين أولهما لإبقاء بابها مفتوحاً وثانيهما يستخدم لإغلاقها.
- يجب ألا يقل العرض الصافى للأبواب عن 0.85 متر كما يجب أن يكون الباب سهل الفتح مع تزويده بمقابض لا يزيد ارتفاعها عن 1.00 متر وتكون من النوع سهل الاستخدام .
- ولا تستخدم الأبواب المنزلقة والأبواب المروحية أو الدوارة إلا إذا كانت أوتوماتيكية وبدون مجارى سفلية ويجب ضبط الأبواب لتسمح للمعاق بالمرور دون أن يغلق عليه.
- يجب توفير دورة مياه واحدة على الأقل لكل من الجنسين كما يجب ألا يقل البعد الصافى لفتحة باب دورة المياه عن 0.85 متر على أن يفتح للخارج كما يجب أن تكون كافة التجهيزات الكهربائية (مفاتيح الكهرباء- مآخذ الكهرباء-لوحات التوزيع-تركيبات الإنارة-الاتصالات التليفونية) فى أماكن يسهل الوصول إليها على ألا يزيد ارتفاع كافة التجهيزات على 1.20 متر.

- يجب أن تكون الأرضيات من مواد غير مساعدة على الانزلاق على أن تكون مستوية تماماً بدون أي بروزات كما يجب أن تكون كافة أركان الحوائط غير حادة الأطراف وبها بعض الدوران على ألا تكون الحوائط من مواد مساعدة على الانزلاق أو بها أي بروزات قد تؤثر على سلامة المعاقين.

أماكن إنتظار السيارات

- يلزم توفير منطقة مخصصة لوقوف سيارات المعاقين بحيث يخصص مكان إنتظار لذوى الاحتياجات الخاصة بمعدل مكان إنتظار سيارة واحدة لكل 25 مكان إنتظار حتى 100 مكان ومكان إنتظار واحد لكل خمسين مكان إنتظار فيما يزيد على ذلك.
- يجب ألا يقل عرض المكان المخصص لإنتظار سيارات المعاقين عن 3.60 متر كما يجب فصل مسار حركة مشاة المعاقين للوصول إلى المبنى عن مسار حركة السيارات.

تنقسم المكاتب فى المبانى الإدارية الى قسمين

- 1-تصميم مغلق.
- 2-تصميم مفتوح.

1-التصميم المغلق

وهو التصميم المحدد أي محسوبة مساحاته واستخداماته وعدد الموظفين فيه ولذلك يقوم المصمم بتوزيع وحل علاقتها الوظيفة.

إيجابيات التصميم المغلق

.التحكم بالمجاورات

- أكثر أمناً من التصميم المفتوح
- أكثر خصوصية وبه فصل فيزيائي
- نظام تقليدي أقرب إلى النفس

سلبيات التصميم المغلق

- أقل فاعلية من التصميم المفتوح وأقل مرونة
- المنظر الداخلي للتصميم المفتوح أكثر جمالاً
- الحاجة إلى الأنظمة الميكانيكية كالتدفئة وعند وجودها قرب النوافذ يجب ترك مسافة حرة بمقدار 55سم

2-التصميم المفتوح

هي مكاتب مفتوحة على بعضها البعض بدون قواطع ويقسمها المستأجر حسب رغباته وقد تكون مفتوحة ولكن تكون الخدمات الرئيسية بها ثابتة أو تكون مركزية للمبنى أي متجاورة مع مكاتب أخرى أو لكل مكتب.

إيجابيات التصميم المفتوح

- توفير فراغات أكثر نشاطاً .
- هناك قابلية للتغير .
- تعطي منظرًا جميلاً وهي مفتوحة على بعضها البعض .
- تكلف طاقة أقل لعملية الحركة بينها .

سلبيات التصميم المفتوح

- عدم توافر الخصوصية.
- التكلفة العالية بالنسبة للمستأجر فإنها من سلبيات التصميم.

الحركة في المكاتب

- هي مساحة تطلب لربط أو وصل الفراغات الفعالة في المكتب في التصميم المغلق وتتضمن الممرات الضيقة بين الحجرات خلال الفراغ وفي التصميم المفتوح تكون من خلال ورشات العمل

الأمر التي يجب مراعاتها عند تصميم المكاتب الإدارية

- 1-الطرق الرئيسية في المبنى يجب ألا يقل عرضها عن 1.5 متر.
- 2-الإضاءة والتهوية الطبيعية ليست ضرورية للممرات ويمكن الاعتماد علي الوسائل الصناعية في المباني الإدارية.
- 3-يفضل الاعتماد علي ممرات محيطة بالمكاتب من جهة واحدة أو

علي الأقل وجدود شبابيك في نهايته إذا كان محيطا بالمكاتب من الجهتين.

4- يمكن تقليل ارتفاع الممرات عن ارتفاع الغرف مع استعمال فرق الارتفاع بتغطيته بسقف مستعار لتسيير مواسير التكييف اللازمة لتهوية الغرف المجاورة للممرات.

5- المفضل أن يكون للمبني مدخل رئيسي واحد ولكن في بعض الحالات عندما تكون مساحة المبني الإداري كبيرة من الممكن وجود مداخل أخرى تؤدي إلي عناصر الاتصال الراسية.

المعايير التصميمية للمراكز التجارية

أولاً: نظراً لأن المشروع متعدد الوظائف يوجد هناك عدة اتجاهات في تصميمه منها

- أ- اعتبار المشروع كتلة معمارية واحدة تتوفر فيها عدة مداخل رئيسية أفرعية يمكن الوصول منها إلى بهو داخلي رئيسي كبير يضم مجموعة من السلالم ويتفرع منه مجموعة من الطرقات التي تصل إلى عناصر المشروع .
- ب- تقسيم المشروع إلى أجزاء حسب الوظائف الموجودة فيه مع الربط الفراغي وإمكانية توفير مسطحات خضراء كمناطق مفتوحة مع الأخذ بعين الاعتبار علاقة العناصر المكونة للمشروع وتشكيله مع الوسط المحيط.
- ت- توزيع عناصر المشروع على أجنحة تتفرع من مركز توزيع رئيسي.
- ث- توزيع عناصر المشروع بحرية في فراغ واحد كبير تحت سقف وبشكل منتظم.
- ج- الخروج عن قاعدة المؤلف في التصميم المعماري الذي يلتزم بالمحددات الوظيفية والإنشائية.

- ح- وضع محلات جذب الجمهور في موقع يضمن تنشيط حركة الجمهور ولذا لابد من معرفة المواقع السلبية لمناطق جذب الأطفال.
- خ- مراعاة التصميم والمساحات وأبعاد المركز التجاري بما ييسر حركة الجمهور من وإلى المركز وعدم تعارض حركة السيارات مع حركة المشاة.
- د- تصنيف المحلات المتخصصة مع بعضها وعدم الخلط بين المحلات كأن تخلط محلات اللحوم مع المحلات الصناعية أو غيرها.
- ذ- ألا يقطع التسلسل أي استعمال غير تجاري.
- ر- من المستحيل أن تتجاوز داخل المركز التجاري المحلات ذات الأنشطة المتماثلة مثل محلات الملابس ومحلات الصناعات الجلدية وكذلك محلات الكماليات وتجمع محلات الأدوات الكهربائية مثلا

ثانيا: تشكيل الواجهات ثالثا: الناحية الجمالية

رابعا: الإضاءة والتهوية والتوجيه(النواحي البيئية)

خامسا: مواد البناء وطرق الإنشاء سادسا: الاعتبارات
الأمنية(النواحي الأمنية)

سابعاً: نواحي الإشراف والإدارة ثامنا: محاور الحركة

العناصر المعمارية في المركز التجاري

1- المداخل:

مداخل المركز التجاري لابد أن تكون واضحة و مؤكدة والمطلوب أن توحى بالعظمة والفخامة لأنها منطقة انتقالية من الخارج إلى الداخل المباني التي لا تزيد عدد وحداتها عن 10 وحدات لا تقل مساحة بهو المدخل عن 24م² ولا يقل أصغر ضلع فيه عن 4.0 م.

2- صالة المدخل الرئيسية

3-تنسيق الموقع:

أولاً: خارجياً:

• استخدام الأشجار الطبيعية وأشجار لا تحتاج إلي الكثير من العناية يجب أن توزع بشكل يؤكد الممرات مع تظليل أماكن الجلوس

• ثانياً: داخلياً

يجب أن يشمل العديد من العناصر النباتية والمائية وتغير المستويات والألوان كما يجب أن تشتمل علي مقاعد داخلية الإضاءة يجب أن تكون مناسبة للشجيرات.

4- اللافتات والعلامات الإرشادية

5- عروض المتاجر:

يجب اختبار أبعاد تتناسب مع وضع نوافذ العرض والكاونترات.

6- الممرات التجارية:

أبعاد الممرات التجارية:

أولاً : عروض الممرات التجارية:

يتم تحديد عروض الممرات التجارية بحيث يكون مناسباً لانتظار المتسوقين وحركتهم

ثانياً: أطوال الممرات التجارية

يجب ألا يتعدى الممر التجاري عن 250 متر و إلا سوف يشعر

المتسوق بالملل من طول الممر التجاري

ثالثاً: أشكال الممرات التجارية:

تأخذ الممرات التجارية أشكالاً كثيرة فقد تكون خطية مستقيمة كما في

مركز فيليزي بباريس أو خطية منكسرة علي شكل حرف " L " أو

علي هيئة حرف T

7- عناصر الحركة الرأسية:

-السلالم المتحركة

-السيور الناقلة المائلة

- المصاعد

- يلزم توفير دورة للمياه للمحلات التجارية بموجب المقاييس الهندسية المتعارف عليها داخل المحل أو ضمن المبنى .
- الوحدات التجارية يجب أن لا تقل مساحتها عن 16.0م2 (مع المعتمدة) ولا يقل صافي عرض الواجهة عن 3.5 م .
- يُسمح بعمل جزء خلف المعرض كمكتب أو مستودع صغير ولا يزيد مساحته عن 30% من مساحة المعرض .
- عند دراسة الواجهات للمعارض يراعى تهيئة المكان المناسب للوحات الإعلانية .
- يراعى وضع المكيفات للمحلات التجارية بحيث لا تشوه نصف الواجهات.

-إذا كان المحل التجاري يطل على شارعين أحدهما تجاري و الآخر غير تجاري، فلا يسمح بعمل أبواب على الشارع الغير تجاري و يمكن عمل فترينات عرض فقط

انواع المحلات من حيث المساحات

Retail-1

- اصغر وحده من وحدات المحلات ونسبه الطول الى العرض لاتقل عن 3:1 ولا تزيد عن 4:1 .حيث المستطيل افضل من المربع.

Anchor stoock-2

- ويعتبر نقطه جذب ولذا يعطى اهميه للمحلات التي تسبقه وممكن يصل الى 5000 متر مربع.

Departmental-3

- يعتبر نقطة جذب ويوجد في اكثر من دور.

Prand-4

- وهى محلات تاخذ ماركة عالميه وتعتبر نطقه جذب.

Supermarket-5

- يكون مساحته كبيره بما يحتويه من المواد الغذائيه والصحيه ومكملات الفرد.

المرافق والنظم العامة بالمركز التجاري

- خدمات المياه ودورات المياه
- أنظمة الأمن

-أماكن الخدمات

- أولا : الخدمات في مستوى الدور الأرضي
- ثانيا : الخدمات في منسوب البدروم

السينما

يجب تحقيق نقطتين هامتين عند تصميم دور السينما

- 1-تحقيق أقصى قدر من الراحة بالنسبة للزائر من حيث سهولة الوصول للمبنى وتوفير أماكن الانتظار.
- 2-تحقيق أقصى قدر من الراحة بالنسبة للمشاهد من حيث الرؤيا المناسبة للشاشة والصوت الواضح .

مكونات دور السينما ومعاييرها التصميمية

1-المدخل:

- يجب أن تكون المداخل واضحة وظاهرة وأن تجذب الفرد.

2-صالة المدخل:

- وهى ساحة واسعة يتم فيها تجمع الزائرين استعدادا للدخول لمشاهدة الفيلم.

- ويجب ألا تحتوي هذه الصالة على مقاعد أو طاولات حتى لا تعيق حركة الزائرين وتجمعهم ويجب أن تعطي صالة المدخل مساحة 0.45م² لكل شخص مع الأخذ بعين الاعتبار أن 1/6 الجماهير تجتمع في هذه الصالة.
- 3-الصالة (مكان العرض):
وهو المكان الذي يتم فيه عرض الفيلم ومشاهدته حيث تحتوي الصالة على مقاعد الجلوس والشاشة والبلكونة التي يتم الوصول إليها عن طريق درج وتختلف حجم الصالة على حسب عدد الأمكنة.

الأسس التصميمية للمسكن

عناصر الوحدة السكنية

عناصر اساسية :المعيشة –النوم.

عناصر خدمية:المطبخ الحمام.

التوجيه

اعتبارات خاصة بالبيئة الخارجية مثل (الرياح –الشمس-المطل مثل الشارع والبحر).

اعتبارات خاصة بالبيئة الداخلية وهي علاقة عناصر المسكن ببعضها البعض.

الفرش

فمثلا ينصح بعدم وضع البوتاجاز تحت الشباك كي لا ينطفئ.

-التوزيع المثالي لعناصر الوحدة السكنية.

- يفضل وضع المطبخ قريب من المدخل و قريب من غرفة المعيشة(السفرة ثم الصالون ثم الانتريه).

-يفضل وضع حمام البيت قريب من مدخل الشقة و بالقرب من غرف النوم الرئيسية ولا يفضل وضع الحمام على المظل أما إذا دعت الضرورة لذلك فيمكن عمل منور صغير للحمام يسمى دكت حيث يقوم بالتغطية على مواسير الصرف و يسمح بصيانتها عن طريق فتحات خاصة به و يجب الا يقل العرض عن 60 سم.

-يفضل ان تجمع غرف النوم فى جناح واحد.

-يفضل دخول جناح النوم من المعيشة والعكس.

-يجب الا يتقاطع خط السير بين الحمام وغرف النوم باى خط سير اخر.

-يمكن نقل المطبخ والحمام بجوار غرف النوم ولايمكن العكس.

-مساحة المنور=3\1 ارتفاع المنشأ و يحسب ارتفاع المنشأ من جلسة اول شباك مستفيد.

عناصر الاتصال

-عناصر اتصال رأسية:سلالم -منحدرات-مصاعد

-عناصر اتصال أفقية:ممرات-طرقات-صالات توزيع

المواقف السطحية

متطلبات التصميم

-يجب أن تكون المداخل والمخارج بعيدة عن تقاطعات الشوارع حتى لا تؤثر على حركة المرور.

-ألا يقل عرض المدخل أو المخرج عن 3.5 م .

-في حالة ما إذا كان المدخل والمخرج معاً من فتحة واحدة فلا يقل

عرض الفتحة عن (7.5م) ويوضع فاصل لحركة المرور لا يقل عن 50سم.

- أبعاد الموقف بزاوية انحراف (ن) عن الرصيف : وهي الأبعاد التي تساعد المصمم على استنتاج المسافات والمساحات التي تشغلها السيارات بعد تحديد زاوية الانحراف المطلوبة.

تصميم المواقع أسفل المباني (مواقف بالقبو)

- أ- لا يقل عرض المدخل أو المخرج عن 3.50م.
- ب - في حالة ما إذا كان المدخل والمخرج معاً من فتحة واحدة فلا يقل عرض الفتحة عن (7.5م) ويوضع فاصل لحركة المرور لا يقل عرضه عن 50سم.
- ج - يتم اختيار مواقع المداخل والمخارج لمواقف السيارات بحيث تضمن سلامة المرور في الشوارع المحيطة بالمواقف وذلك بوضعها بعيدة قدر الإمكان عن التقاطعات والطرق السريعة.
- د - أن يراعى وضوح الرؤية عند الخروج من الموقف.
- هـ- ألا يقل الارتفاع الصافي الذي يسمح بمرور السيارات سواء بالقبو أو الدور الأرضي أو أي من الأدوار المتكررة بالمواقف عن 2.50 م .
- و - ألا يقل ارتفاع فتحة الخروج أو الدخول من وإلى المواقف عن 2.50 م.

تصميم المواقع المتعددة الأدوار

- يجب أن يكون الموقع بعيداً عن التقاطعات ويفضل أن يكون بين المباني لمنع الزحام في الشوارع.
- يعتمد تصميم المدخل على ما إذا كانت المواقف ستكون ذات خدمة ذاتية أو بمساعدة أحد العاملين وعندما تستخدم المواقف ذات الخدمة الذاتية فإنه يمكن للمركبات أن تتدفق بسهولة.

* المباني السكنية وعناصرها *

- *الموقع .
- *أمثلة لمباني سكنية .
- *المدخل .
- *المطبخ.
- *صالات المعيشة (ركن الضيافة - المكتبة - الصالون).
- * التراسات والشرفات.
- * غرف النوم (اختيار اماكن الاسرة - خزائن الملابس- غرف الملابس) .
- * غرف الطعام.
- * دورات المياه والحمامات (اختيار اماكن الحمامات فى المنازل وأبعادها).
- * المواصفات القياسية للفرش.

* المباني السكنية وعناصرها *



* أمثلة لمباني سكنية *



عمارة سكنية عربية فيلا سكنية غربية

* الموقع *

تختلف المواقع المفضلة للابنية السكنية من بلد الى آخر وذلك لعدة عوامل على رأسها الحالة المناخية للمكان ولذلك نجد ان مبادئ تصميم وتخطيط المباني السكنية تختلف بصورة كبيرة بين المناطق الباردة والحارة والجافة والرطبة



*** المساقط الأفقية للعمارة العربية ***





المدخل

- يحدد المدخل مظهر المسكن حيث يعطى الانطباع الاول .
- *بعض المواصفات التي يجب توافرها فى المداخل :
- جهاز الامان.
- نوافذ ادخال البريد.
- لائحة اجراس للمستأجرين.
- هاتف الباب مع انارة مؤقتة.
- يجب ان يكون زر الجرس وهاتف الباب سهلى المنال للاطفال.
- محكة احذية بشكل شبكى يسهل تنظيفها وسريان الماء من خلالها.
- حجرة ثياب متصلة بالمدخل.
- مرآه كبيرة مع طاولة.



صالة المدخل

- صالة المدخل يجب ان تكون واسعة بشكل كاف لإمكانية الاستقبال بشكل مريح.
- الأماكن الأكثر أهمية وبشكل خاص التي نمر بها كثيرا وكمثال الدرج الذي يقود الى الطوابق يجب ان تكون مرتبطة بشكل مباشر بصالة المدخل ويفضل مع ذلك ان يكون المطبخ مفصولا اما بغرفة الخدمة او بصالة لمنع الروائح عن البيت.



* المطابخ *

- يجب ان تكون على اتصال جيد بغرفة الطعام وكافة اماكن الخدمة والحمام.
- وجود الفراغات المناسبة للمرور والحركة.
- توجه المطابخ ناحية الجنوب او الجنوب الشرقي.
- أقل بعد للمطبخ ب 2.30م.
- يراعي ان توضع الثلاجة بعيدا عن الموقد و حوض الجلي.
- يجب أن تكون الاضاءة طبيعية قدر الامكان .
- وضع شفاط للتخلص من الروائح الناتجة من المطبخ .
- وجود مساحات كافية لأدراج ودواليب التخزين.





* صالات المعيشة *

- تستخدم صالة المعيشة لاستقبال الضيوف خاصة في الوحدات السكنية الصغيرة .
- مساحة صالة المعيشة غالبا ما تتراوح بين 25- 30 متر مربع.
- المكتبة : هذا الركن عادة يأخذ اتجاه الشمال ويحتوى على رف للكتب بطول 1م ويمكن ان يحوى من 30-40 مجلدا.
- الاضاءة : يجب أن تكون مناسبة وكافية لتوحي بالراحة .
- التهوية: عمل فتحات للتهوية لضمان حركة وتجدد الهواء باستمرار بالغرفة .



* الصالون *

- يكون معد بشكل أساسي لاستقبال الضيوف .
- مساحته تختلف حسب اتساع البيت ففي المتوسط تتراوح ما بين 20-25 متر مربع.

الصالون



Arab7.com

التراسات والشرفات

التراس هو امتداد خارجي لمساحة حيوية من المنزل والتراسات ذات الزاوية تحجب انظار الفضوليين وكذلك فهي تعتبر مصدرا للرياح وعند التصميم للتراسات يراعى الاتى :-

1 - التوجيه ناحية الشمال والمناظر الطبيعية والمواقع الصحيحة بالنسبة للمساكن المجاورة والمساحة الكافية لها والحماية ضد الانظار والتقلبات المناخية كالرياح والمطر والتعريض المباشر للمشاة وينفذ الدرايزين من الزجاج المعتم او من مواد بلاستيكية وعلى قوائم خشبية أو حديدية او من المواسير المثبتة جيدا فى البناء وتشكل القضبان عموديا لتجنب تسلق الاطفال.

2 - يجب ان تكون الشرفات معرضة للشمس وبمعزل عن الرياح وأمام غرف الطعام أو المعيشة.

التراسات والشرفات



Designed By
Eng M.Zoro

* غرف النوم *

- هذه الغرفة تجمع بين الراحة والألفة في المنزل بالإضافة الى ارتداء الملابس وصونها.
- اختيار مواقع الاسرة في نطاق الغرفة وباقي محتوياتها يحقق اهمية كبرى في ارتياح النائمين.
- خزائن الملابس:
- باستثناء الخزائن الحائطية يجب الا يتجاوز ارتفاع الخزانة ارتفاع العين والارتفاع الملائم هو من 1.4-1.5 م خصوصا بالنسبة لخزائن غرف النوم ويجب تجنب الخزائن ذات الارتفاع 1.8.
- وتكون غرفة النوم الرئيسية اكبر غرف النوم و تتعدد ملحقاتها من اثاث و حمام مستقل و غرفة ملابس.
- مساحة غرفة النوم يجب ان لا تقل عن 20 متر مربع.
- يجب عمل فتحات بالغرفة لضمان التهوية ودخول الشمس وتجدد الهواء.



* غرف الملابس *

- تلحق بغرف النوم و تتراوح ابعادها ما بين 5-8 متر مربع.
- وهي تستخدم لخلع الملابس وتخزينها .



*** غرف الطعام ***

- من الضروري ان تكون غرف الطعام على اتصال مباشر بالمطبخ او الاوفيس.
- وليس من الضروري ان تكون هناك علاقة مباشرة بينها وبين باقى اجزاء المسكن.
- وقد تكون فى المطبخ نفسه.
- وبفضل الابواب الواسعة يمكن ان تصبح جزءا من غرفة المعيشة .
- ويفضل فى هذه الحالة وضع الابواب بالقرب من الزوايا.
- مساحتها تتراوح تقريبا ما بين 20 - 25 متر مربع



*** دورات المياه والحمامات ***

- يجب ان تكون مضاعة طبيعيا عن طريق نافذة او اكثر في حائط خارجي ولا يجوز ان تكون مساحة هذه النوافذ اقل من نصف متر مربع.
- لا يجوز الاعتماد على النوافذ او الابواب وحدها بل يجب ان يكون في كل دورة مياه ماسورة للتهوية من مادة غير قابلة للاحتراق.
- تصنع ارضيات دورات المياه كما تكسى حوائطها بارتفاع لا يقل عن 1.50م عادة لا تمتص الرطوبة ويسهل غسلها او تنظيفها دون اتلافها وتعتبر السيراميك والرخام من المواد الجيدة لعمل الارضيات .
- ان الوضع الملائم للحمامات هو الجنوبي الشرقي .
- يجب ان يكون قريبا من المطابخ وذلك لسهولة توصيل الحمامات بمواسير المياه والغاز وكذلك لسهولة تجميع مواسير الصرف.
- يكون اختيار مكان الحمام بالقرب من غرف النوم لسهولة الاستخدام.
- يمكن اتصال غرفة النوم مع الحمام.
- التهوية للحمامات ودورات المياه يجب ان تكون طبيعية .
- مساحة الحمام يجب ان لا تقل عن 1متر*1متر.

دورات المياه والحمامات



معايير القياسية لفرش الحمام

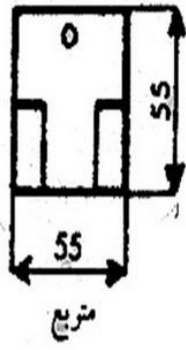
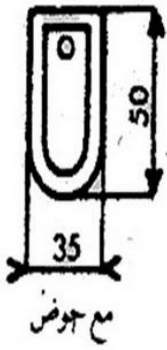

مرحاض

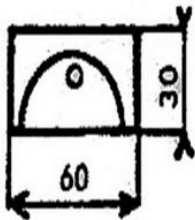
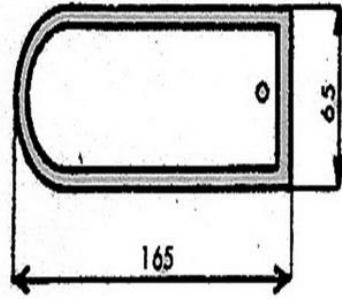

مباول

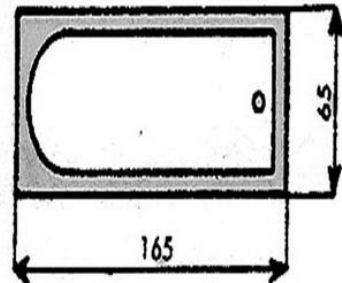

* معايير القياسية لفرش للحمام والمطبخ *

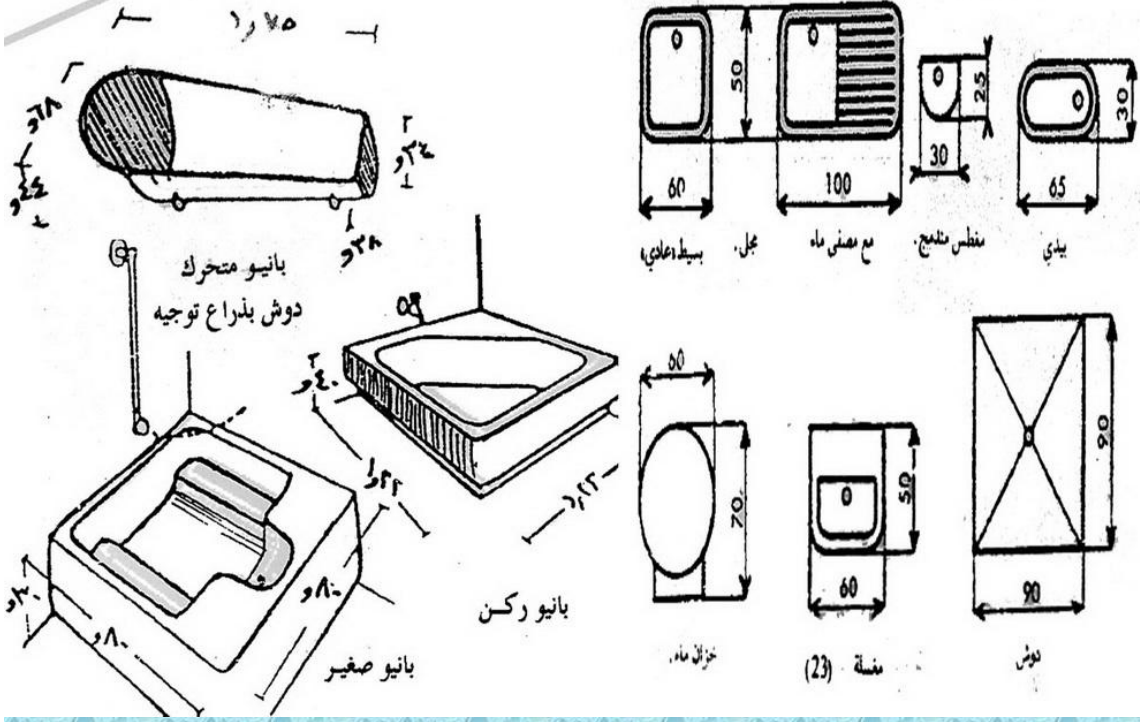

* معايير القياسية لفرش غرف المعيشة *

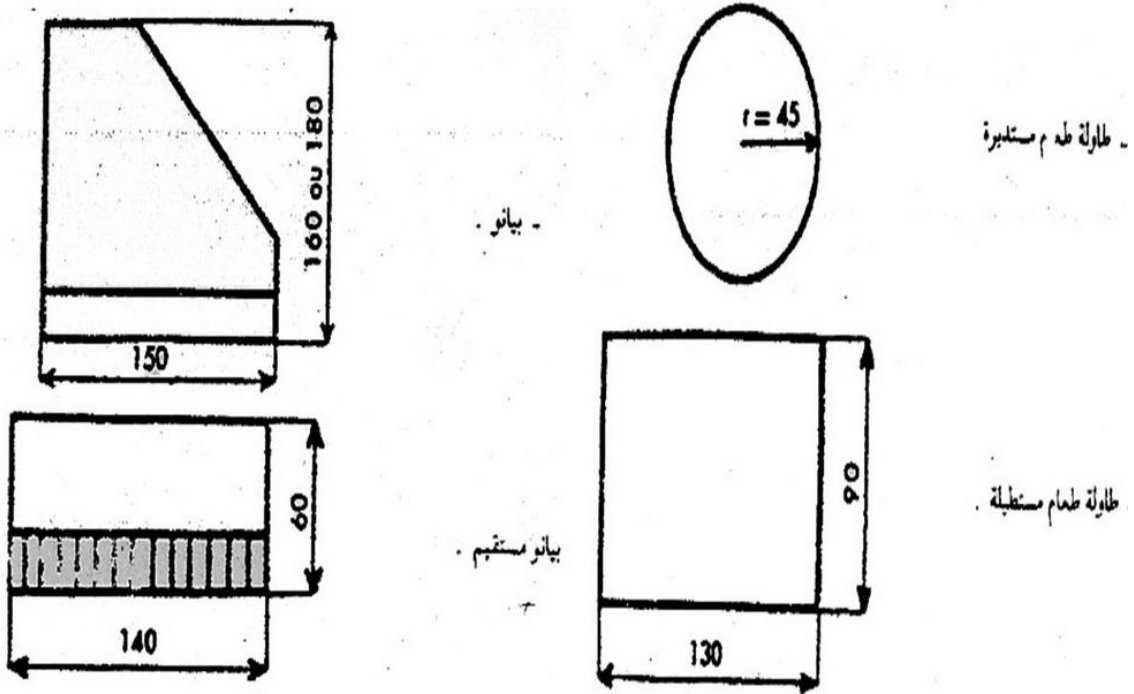

* معايير القياسية لفرش غرفة المعيشة *



- كيمي .

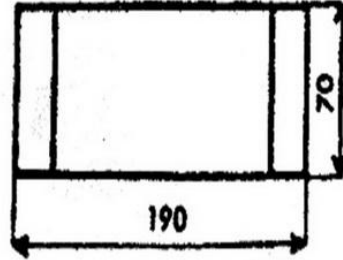

- اربكة .

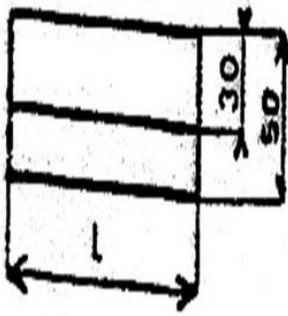

صواني غرفة الطعام

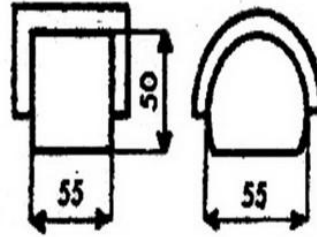

- مقعد مربع .

* معايير القياسية لفرش غرفة النوم *

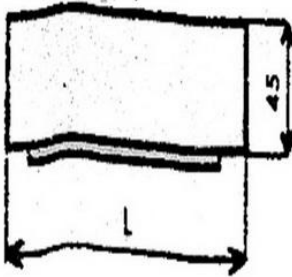

اخزانة بالدرج

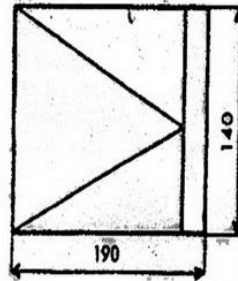

سرير لشخصين .

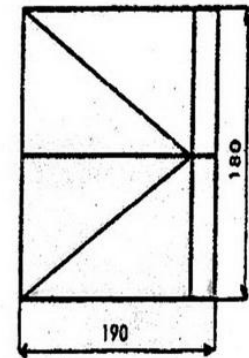

سرير مزدوج .

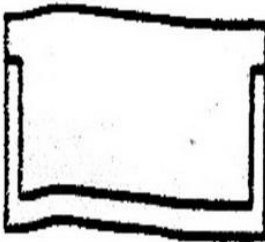

كبة مقعد

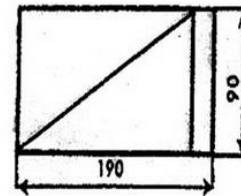

سرير لشخص واحد



Bubbles Program:

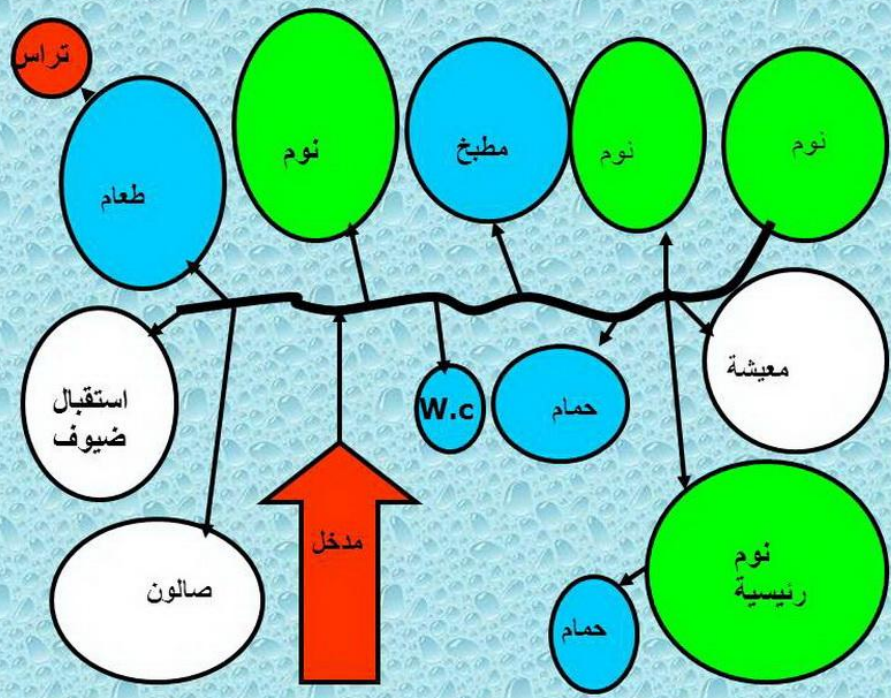

الأسس التصميمية للمباني السكنية

يمكنك التصميم على الورق مستخدما الاتي :

1 دفتر مربعات.

2 قلم رصاص (مرسام)

3 أستيكة (محاة)

4 مسطرة

5 فرجار



ثم نفذ الخطوات الاتية سواء على البرنامج أو على الورق **حدد:**

1 أبعاد الأرض مثال : (16 × 12) متر.

2 طريقة بناء المنزل : (مفتوح , مغلق , أجنحة)

3 عدد غرف النوم عدد الحمامات و الصالات

4 غرف التخزين و الغرفة الرئيسية و غرف الطعام.

5 المصاعد ان وجدت و غرف الخدمات (غسيل, مكتب , خدم)



مقاسات الغرف و الخدمات:

هي مقاسات تقريبية يمكن تقليلها كما يمكن تكبيرها .

الوحدة المستخدمة = متر.

1 مدخل : 3×3 أو حسب ما يتراءى لك

2 صالة : 4×5

3 استقبال : 4×5

4 غرفة طعام :

4×5 إذا كانت المنضدة مستديرة
 3×5 إذا كانت مستطيلة

5 مطبخ : 4×4

6 أوفيس : 2×3

7 مكتب : 4×4

8 حمام : 2.5×2

حمام رئيس : 3×3

9 غرفة غسيل ان وجدت : 2×2

10 نوم : 4×5

نوم رئيسة : 5×6

11 ملابس : 2×2

12 جلسة صغيرة " ركنة " : 3×3

13 غرفة خادمة : 3×3

14 مخزن : 2×3

15 ممر : العرض 1.5

16 الجراج : 6×6

17 السلم "الدرج" العادي : 3.5×4.5

18 سلم خدمة للسطح : 4.5×5.2

19 مصعد : 1.5×1.5

اما هذه فقياس مكونات العقار و هي قياسات ثابتة تقريبا

عرض الأبواب : 80 سم حتى 120 سم

ارتفاع الأبواب : 210 سم

عرض الشبابيك : من 80 سم حتى 3 متر
ارتفاع الشبابيك : 100 سم - 120 سم

ارتفاع الشبابيك عن الأرض : 120 سم

ارتفاع الأسقف : من 2.85 إلى 3.5 متر

مقاسات الأثاث:

وحدة القياس = سنتيمتر.

كنبية لثلاث أشخاص:

الطول: 230

العرض: 90

الارتفاع: 80

كنبية لشخصين:

الطول: 160

العرض: 90

الارتفاع: 80

كنبية مفرد:

الطول: 110

العرض: 90

الارتفاع: 80

كرسي:

الطول: 80

العرض: 80

الارتفاع: 105

طاولة طعام 12 شخص:

الطول: 320

العرض: 120

الارتفاع: 90

مكتب:

الطول: 200

العرض: 100

الارتفاع: 80

سرير مفرد:

الطول: 190

العرض: 90

الارتفاع: 50

سرير مزدوج (كينج)

الطول: 200

العرض: 200

الارتفاع: 50

كوميدينه:

الطول: 65

العرض: 45

الارتفاع: 55

شفونيرة:

الطول: 100

العرض: 50

الارتفاع: 115

تسريحة:

الطول: 160

العرض: 50

الارتفاع: 75

شازلون:

الطول: 210

العرض: 65

الارتفاع: 40

عمق أي دولاب مهما كان عرضه:

60

اما العرض حسب الضلعة عرض الضلعة 60 سم

طاولة في المنتصف:

الطول: 125

العرض: 65

الارتفاع: 40

طاولة جانبية:

الطول: 60

العرض: 60

الارتفاع: 50

طاولة جانبية دائرية:

نق: 60

الارتفاع: 70

مكتبة تلفزيون 32 بوصة:

الطول: 160

العرض: 60

الارتفاع: 155

مكتب أطفال:

الطول: 160

العرض: 60

الارتفاع: 155

منور الخدمات

يجب ان يكون جيد التهوية و الاضاءة : 4×3 متر

مقاسات الحمامات AMERICAN STANDARD :

الكابينيه:

الطول: 65

العرض: 55

الارتفاع: 40

البديه:

الطول: 55

العرض: 35
الارتفاع: 40
الحوض "المغسلة":
الطول: 70
العرض: 50
الارتفاع: 90
البانيو:
الطول: 170
العرض: 75
الارتفاع: 45
شور:
الطول: 150
العرض: 100
الارتفاع: 200
جاكوزي ربع دائرة:
طول جانبه = 180 سم
الارتفاع: 50
مقاسات دواليب المطبخ:

ارتفاع الدواليب السفلية : 90
المسافة بين الدواليب السفلية و العلوية: 50
ارتفاع الدواليب العلوية: 76
عمق الدواليب العلوية: 30
عمق الدواليب السفلية: 50 - 65
هنا نكون انتهينا من مقاسات الأثاث
مع مراعاة

عند تحديد مكان الباب , أبعد الباب عن الجدار أقل شيء 15 سم حتى يكتمل الإطار الخشبي حول الباب كذلك فتحات الشبابيك

يفضل المطابخ يجب ان يكون في الجهة التي يقل فيها ضوء الشمس اي في جهة باردة وهي اغلب الاحيان الجهة الشمالية....
غرف النوم يفضل تصميمها في الجهة الشرقية لتدخلها الشمس الصالات باعتبارنا نقضي معظم اوقاتنا فيها فتحتاج الى انارة طبيعية لاطول فترة في اليوم وبالاخص في فصل الشتاء
اما بقية الخدمات حمامات والدرج وغيرها تصمم وحسب التوزيع بالجهة الغربية ابعاد المطبخ عن غرف النوم او على الاقل عن الجدار الذي عليه الطباخ الغازي ابعاد المواد الصحية (مغاسل, مقاعد...) عن جدار غرفة النوم
ارضيات الحمامات والمطابخ يفضل ان تكون خشنة الملمس اختيار الالوان للدهانات ضروري للراحة النفسية للشخص الحديقة والتشجير - إن وجدت - من العوامل المهمة للمحافظة على الراحة الحرارية للبيت
وصد الاتربة ودخان السيارات

توزيع مفاتيح الكهرباء و المقابس (الأفياش)
قبل توزيع المفاتيح و الأفياش يجب توزيع الاساس اولاً , ثم حدد مواضع مفاتيح الإضاءة
و الأفياش الخاصة بالكهرباء و أيضا التليفون و الدش المركزي

أفياش المطبخ : ليست اقل اهمية و كثرتها أفضل من نقصانها ضعي موقعها كل 70 أو 80
سم و ضعها فوق الخزائن السفلية بحدود 10 إلى 15 سم . و لا ننسى فيشة للشفاط تكون
قريبة له .

مفاتيح الإضاءة العلوية: تكون بجانب الأبواب أو المداخل عن يمين أو يسار الباب أو الفتحة
الجدارية . و يوضع بجوارها مفتاح التكيف أو المروحة
إرتفاع الأفياش : الأفياش للتحكم بالإضاءة و التكيف = 140 سم عن الأرض /الأفياش
الكهربائية و التليفونات و التليفزيون = 40 سم عن الأرض .

و أفياش المطبخ = 105 سم عن سطح الارض .

بعض الملاحظات المعمارية

بعض النصائح عند التقسيم :-

1. السلم يفضل الا يكون في واجهة مطلة على شارع كي نوفر الواجهات المطلة على الشارع لتدخل في تقسيم أحد الغرف أو الاستقبال ولضمان التهوية للسلم يتم عمل منور بجانبه
2. غرفة الاستقبال تكون قريبة من السلم وتكون ملاصقة لحمام الضيوف إذا وجد وإذا لم يوجد حمام ضيوف يتم عمل حمام الشقة قريب من غرفة الاستقبال قدر الامكان
3. الاستقبال لا يجب أبدا ان يكون جارحا لباقي الشقة بمعنى ان الضيوف الجالسين في الاستقبال لن يستطيعوا رؤية من يتنقل بين باقي غرف الشقة
4. المطبخ يجب ان يكون قريبا من غرفة الطعام وغرفة الطعام يستحب ان تكون قريبة من الاستقبال قدر الامكان

ملاحظات:-

اتجاه الرياح في مصر هو الأتجاه الشمال الغربي و هو ما يعرف بالأتجاه البحري , اما مايعرف بالاتجاه القبلي في مصر فهو الجنوب الغربي .

المسقط هو فراغ داخل المبنى يستخدم لأيجاد التهوية للخدمات مثل (المطابخ-السلام-الحمامات) ولايجوز ان نقوم بتهوية غرفة او صالة على مسقط الا عند الضرورة جدا (غالبا في مباني الاهالي)

الجيب هو عبارة عن فراغ في وجهة المنشأ نلجأ اليه عندما يكون هناك فراغ(غرفة-صالة-مطبخ....) داخل مساحة البيت لا نستطيع ايجاد تهوية له فنقوم بتأخير الغرف المجاورة له قليلا لأيجاد منفذ تهوية له

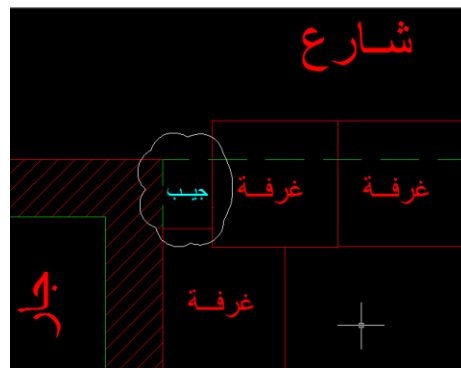

غرف المعيشة والاستقبال تفضل ان تكون في الاتجاه البحري لضمان جودة التهوية

غرف النوم تفضل ان تكون في الشرق حتى تقوم أشعة الشمس بتطهير الغرف في الصباح

المطابخ والحمامات تكون في اتجاه الجنوب (عكس اتجاه الرياح) حتى لا تنتشر الروائح داخل الشقة

ابعاد الغرف:-

1. غرفة النوم أقل بعد فيها لا يقل عن 3.5 م
2. طرق التوزيع لا يقل عرضها عن 1.1م
3. الحمام الخاص لا يقل عن 2.5مx2.5م
4. الاستقبال يفضل ان يكون اكبر من اي غرفة في المنزل وعلى اي حال لا يقل عن 3.5مx3.5م
5. المطبخ لا يقل اي ضلع فيه عن 2.5م
6. المنور(المسقط) لا يقل اي ضلع فيه عن 2.5م (حسب الكود)
7. الجيب أقل عرض له

• 1.5 متر

أو

• العرض = نصف عمق الجيب

ايهما أكبر

8. السلم قليتين يكون حوالي 2.5مx5م
9. البلكونة يكون عرضها 10% من عرض الشارع واقصى عرض للبلكونة 1.25 متر

أما البرج فيكون عرضها 5% من عرض الشارع وأقصى عرض للبرج 1 متر

مثال:-

لو شارع عرضه 8 متر يكون عرض البلكونة المسموح بها 80 سم وعرض البرج المسموح به 40 سم

أو

لو شارع عرضه 15 متر لا يكون عرض البلكونة 1.5 متر وانما يكون عندها عرض البلكونة هو الحد الاقصى 1.25 متر وعرض البرج 1 متر

ملحوظة:-

لا يمكن عمل واجهة بأكملها كبرج ولكن الحد الاقصى هو ان يكون نصف الواجهة بلكونات ونصها ابراج (حسب الكود)

مثال لو عندي واجهة 15 متر لا يمكن عمل ال 15 متر كلهم برج ولكن الحد الاقصى هو عمل 7.5 متر أبراج , و 7.5 متر بلكونات (الكلام دة حسب الكود لكن في الواقع ممكن مثلنتمش بيه)

كيفية توزيع العمدان :-

1. المسافة بين الاعمدة لا تزيد عن 6 متر ويفضل ألا تقل عن 3 متر (من الناحية الأنشائية حتى لا تقترب القواعد كثيرا من بعضها)

بالنسبة للأعمدة الخارجية:-

2. الاعمدة يكون ضربها عمودي على واجهة البيت حتى تسمح بأن تكون فتحات الشبابيك اكبر ما يمكن
3. اما عند وجود جار ملاصق لأحد جوانب البيت يفضل ان تكون ضرب الاعمدة في الاتجاه الموازي لذلك الجانب

4. عند وضع العمدان يجب مراعاة على قدر الامكان أحتمال التوسعة المستقبلية
مثلا لو في غرفة جنب الأستقبال ممكن المالك بعد ما البناء خلص يقرر انه يفتحهم على بعض ويعمل استقبال كبير
على قدر الامكان أحاول مش أخلي الاعمدة تعاكسه عند التوسعه
5. لا يوجد عمدان مسقطها على مدخل البيت وأذا كان المدخل كبير نعمل البلاطة فوقه في المنكر flat slab

التصميم المعماري للسلم:-

قوانين التصميم:-

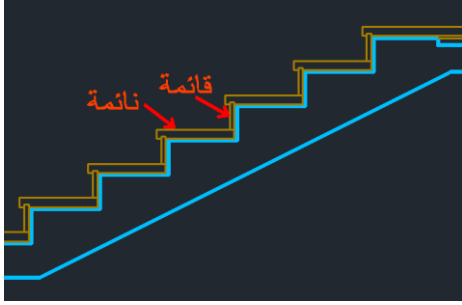

1. ارتفاع القائمة يكون بين (15-17) سم
2. عرض النائمة يكون بين (27-30) سم
3. عرض القلبة او البسطة لا يقل عن 1.1 متر

خطوات تصميم سلم بقلبتين:-

- فرضا عندي مبنى ارتفاع الدور فيه 3 متر والمطلوب هو تصميم السلم معمريا

الخطوات:-

نقوم بأيجاد ارتفاع القلبة الواحدة عن طريق قسم ارتفاع الدور على عدد القلبات

أرتفاع القلبة الواحدة = $3/2 = 1.5$ متر

نفرض ارتفاع القائمة وليكن 15 سم ثم نقوم بحساب عدد القوائم في القلبة الواحدة ومنها نقوم بحساب عدد النوائم

عدد القوائم بالقلبة الواحدة = $15 / 1.5 = 10$ قوائم

عدد النوائم = عدد القوائم - 1 = $10 - 1 = 9$ نوائم الواحد الذي تم خصمه هو ارتفاع البسطة الموجود في نهاية القلبة

بفرض عرض النائمة وليكن 30 سم

يكون الطول الأفقي للقلبة = $9 * 30 = 270$ سم = 2.7 م

بفرض عرض البسطة 1.1 متر

إذن الطول الكلي للسلم =

الطول الأفقي للقلبة + عرض البسطة السفلية + عرض البسطة العلوية = $2.7 + 1.1 + 1.1 = 4.9$ م

= 5 م تقريبا ونزود عرض كل بسطة 5 سم ليصبح عرض البسطة الكلي 1.15 سم

عرض السلم = $1.1 + 1.1 + 0.25$ (سمك الترابزين) = 2.45 م = 2.5 م تقريبا

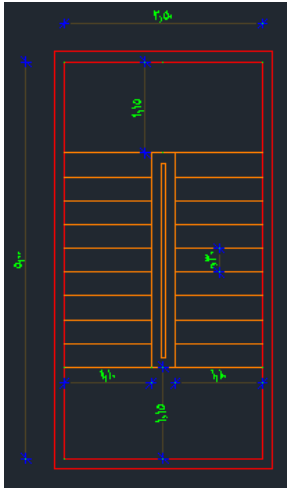

خطوات تصميم سلم بثلاث قلبات:-

- نفس المبنى السابق والمطلوب هو تصميم سلم ثلاث قلبات

بفرض ارتفاع القائمة 15 سم نحسب عدد القوائم في السلم كله

$$\text{عدد القوائم في السلم كله} = 15 / 3 = 20 \text{ قائمة}$$

عدد النوائم في السلم كله = عدد القوائم - 3 = 17 نائمة
(الثلاثة الذي تم خصمها هي ارتفاع سلمتين مربعتين كبيرتين في نهاية أول قلبتين وارتفاع البسطة في نهاية القلبة الثالثة)

نقوم بتقسيم عدد النوائم على الثلاث قلبات وليكن مثلاً:-

القلبيتين المتوازيتين كل منهما 6 نوائم

والقلبة العمودية عليهم 5 نوائم

بفرض عرض النائمة 30 سم & عرض البسطة والقلبة 1.1 متر

وبالتالي ابعاد السلم كله هي :

$$\text{طول السلم} = 1.1 + 1.1 + 6 * 0.3 = 4 \text{ متر}$$

$$\text{عرض السلم} = 1.1 + 1.1 + 5 * 0.3 = 3.7 \text{ متر}$$

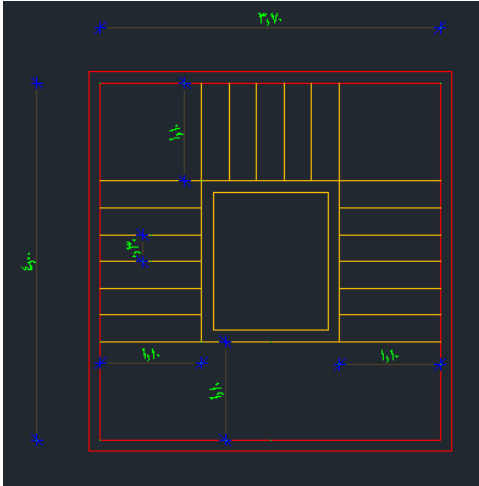

الأعمال الصحية:-

العمال الصحية تنقسم الى :-

1. تغذية
2. صرف

أولا التغذية:-

ويقصد بها تغذية كل شقة من المبنى بالمياه النظيفة عادة بتكون ماسورة تغذية واحدة بتدخل الشقة ثم يأخذ منها تفرعتين أحدهما تكون ماسورة المياه الباردة والأخرى تكون تغذية للسخان وبيطلع من السخان ماسورة المياه الساخنة ثم يتم توصيل لكل شئ مايناسبه يعني القاعدة والبيديية بنوصلهم مياه باردة بس و الخلاطات بنوصلهم مياه باردة وساخنة

ملحوظة :-

لا يوجد هناك اي ميل لمواسير التغذية لأن سريان المياه فيها يكون تحت ضغط وليس تحت تأثير الجاذبية مثل مواسير الصرف

ثانياً الصرف:-

الصرف داخل الشقة:-

بالنسبة للمواسير التي تكون خارجة من قواعد الحمامات و البيدية فأنها تذهب مباشرة لمواسير المبنى الخارجية أما بالنسبة للمواسير الخارجة من الأحواض والبانيو فأنها تتجمع في بلاعة ومن البلاعة تخرج لمواسير المبنى الخارجية ملحوظة:- ميل مواسير الصرف داخل الشقة لا يقل بأس حال عن 1:100 (يعني كل ما أمشي بالماسورة 1 متر أفقي أنزلها رأسي 1 سم)

الصرف الخارجي:-

يوجد هناك ثلاث أنظمة لمواسير المبنى الخارجية :-

1. نظام العمود الواحد

ويتكون من ماسورة واحدة قطرها 4 بوصة اي 10 سم تتجمع فيها جميع المخلفات (الخارجة من القواعد والبيدية والأحواض و البانيو) وتقوم تلك الماسورة بصرف المخلفات في غرفة التفتيش مباشرة

2. نظام العمودين

يتكون من ماسورتين أحدهما لأحدهما لصرف جميع المخلفات والأخرى للتهوية وتقوم ماسورة الصرف بصرف المخلفات في غرفة التفتيش مباشرة

3. نظام الثلاث أعمدة

يتكون من

أ. عمود صرف:-

يكون قطره 3 بوصة(7.5سم)

ويصرف عليها الماسورة الخارجة من البلاعة اي تذهب اليها جميع المخلفات الصادرة من الأحواض و البانيو

يقوم عمود الصرف بصرف المخلفات في الجاليتراب ومنه الى غرفة التفتيش

ب. عمود عمل :-

يكون قطره 4 بوصة(10سم)

يقوم بتجميع المخلفات الناتجة من قواعد الحمامات والبيديه فقط

يقوم بصرف المخلفات في غرفة التفتيش مباشرة

.III عمود التهوية:-

يكون قطره 2 بوصة(5سم)

والغرض منه المحافظة على الضغط داخل المواسير =الضغط الجوي

Prepared by

Eng:- Mohamed Mamdouh

* توجيه الفراغات :

- 1- الاستقبال و التراس : اتجاة الشمال .
- 2- غرف النوم و فصول الدراسة : شرقي .
- 3- الحمامات و المطبخ : قبلي .
- 4- السلام و الاسانسيرات : مكان ميت . " اي يعطي افضلية للفراغات الاخرى " .

* اقل ابعاد للفراغات :

- 1- الاستقبال : لا يقل عن (3.5 * 3.5) متر .
- 2- غرف النوم : لا يقل طول اي ضلع عن 3.5 متر .
- 3- طرق التوزيع : لا تقل عن 1 متر .
- 4- الحمام او المطبخ : اقل مساحه (6 متر²)
اي حوالي (2.5*2.5) او (4*1.5) او (3*2) ...
- 5- حمام الضيوف : لا يقل طول اي ضلع عن 1.5 متر .



*** ملحوظة :

هذه الابعاد ليست قياسية ولكن مفضلة بمعنى انه يمكن ان تنقص علي حسب مساحة قطعه الارض التي يتم التعامل معها .

* عرض الباب :

باب الشقة : 1 متر

باب الغرفة : 90 سم .

باب الحمام والمطبخ : 80 سم .

باب المنور : 60 سم .

غير مقبول اطلاقا تهوية غرف النوم او الاستقبال علي المنور .

* عرض الشبابيك :

علي حسب المساحة والتهوية المطلوبة . اقل عرض يمكن ان نفتح فيه شباك سكني هو 3 متر ماالشي .

* ابعاد البلونات :

اقصي حابه ممكن نقوووول بتاع 1.25 متر كده بس خد بالالك من حرم الجار .

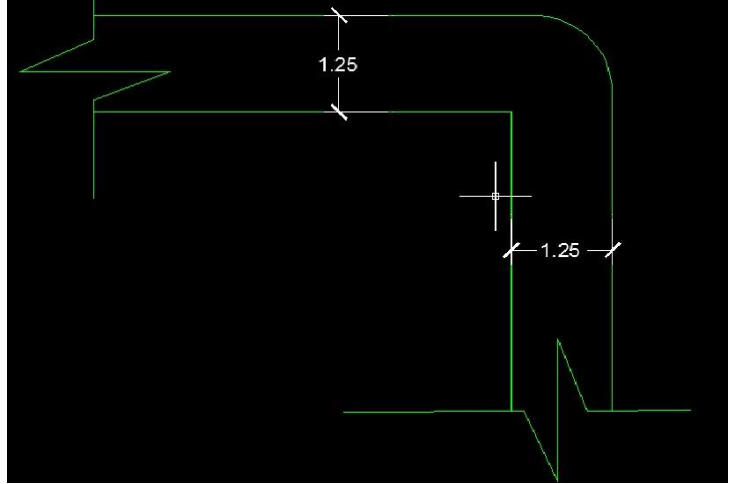

واللي جاي ده اللي بيقولوا عليه حرم الجار :

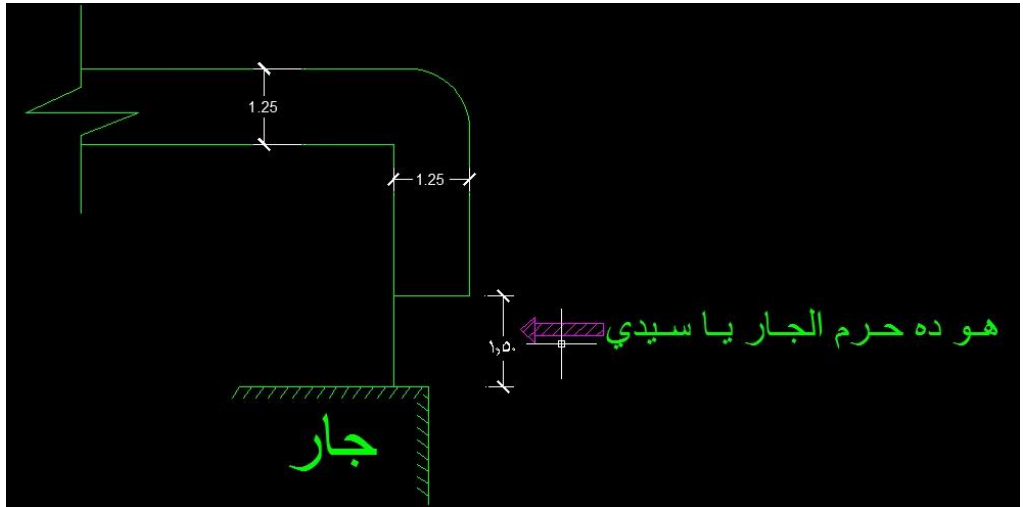

بروز البرج عن حدود الارض يكون (1 متر) .
يعني اقل من البلكونة شوية طبعااا مش محتاجة يعني .

ابعاد السلالم :

1- إذا كان السلم قلابتين :

يفضل ان تكون ابعاد السلم (5 * 2.5) متر وبهذة الطريقة.

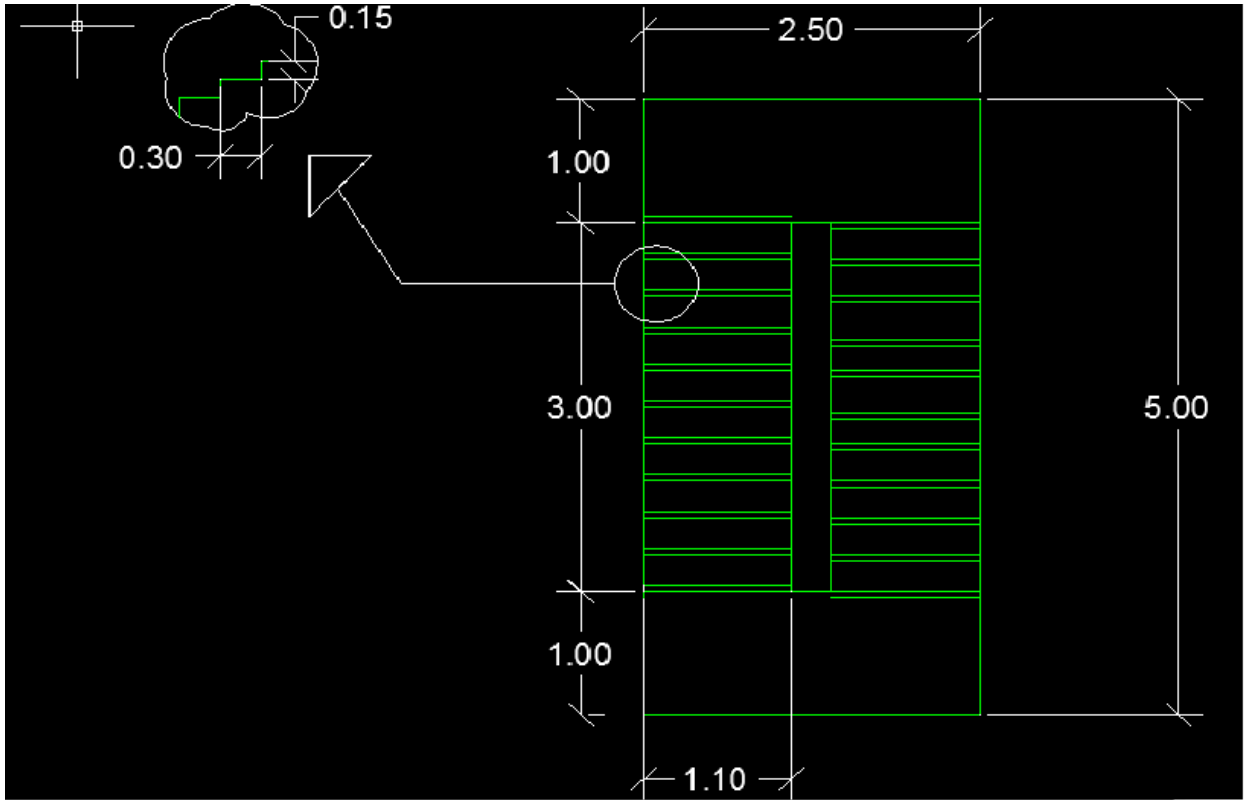

2- إذا كان السلم 3 قلابات :

يفضل ان تكون ابعاد السلم (3.7 * 4.5) متر وبهذه الطريقة.

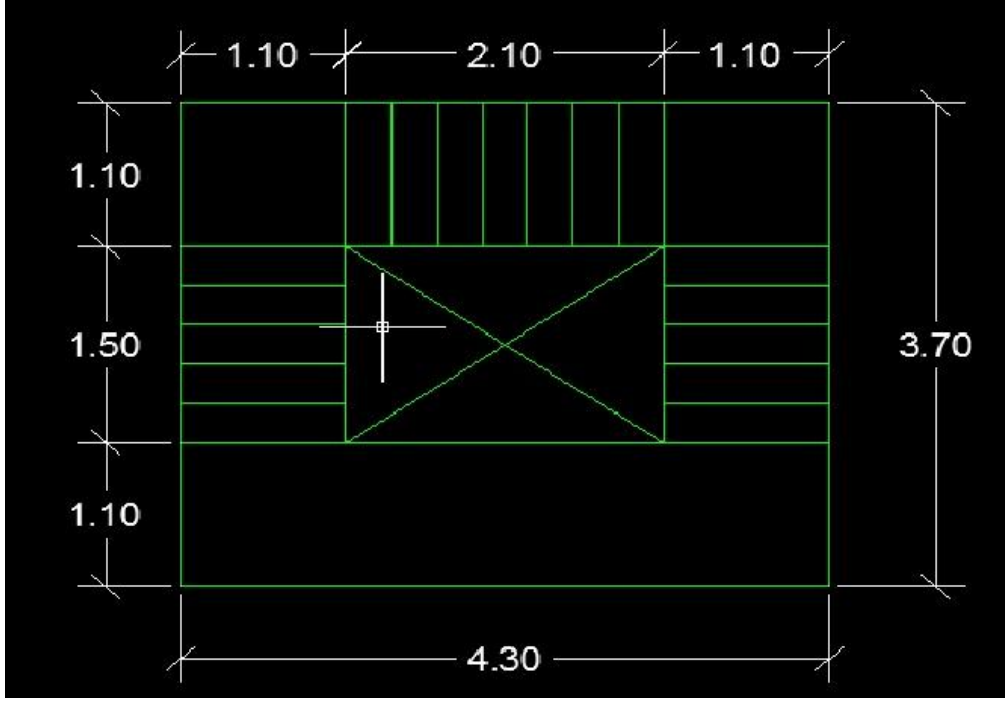

* بالنسبه للواجهه :

نسبة الابراج الي نسبة البلكونات تفضل ان تكون (50 %) .

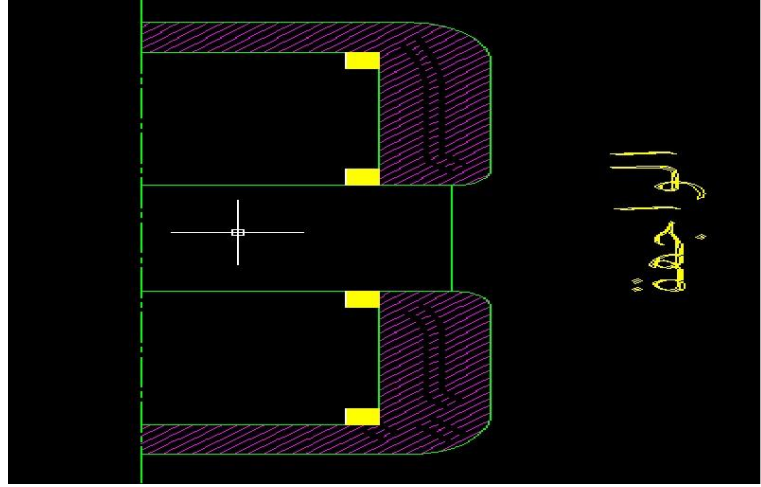

* بالنسبه للمنور :

لا يقل طول اي ضلع فيه عن 2.5 متر .

ويفضل لو عندنا منور اننا نيجي نقسم نسيب مثلا 60 سم علشان لو عايزين نفتح شباك عليه كده يعني :

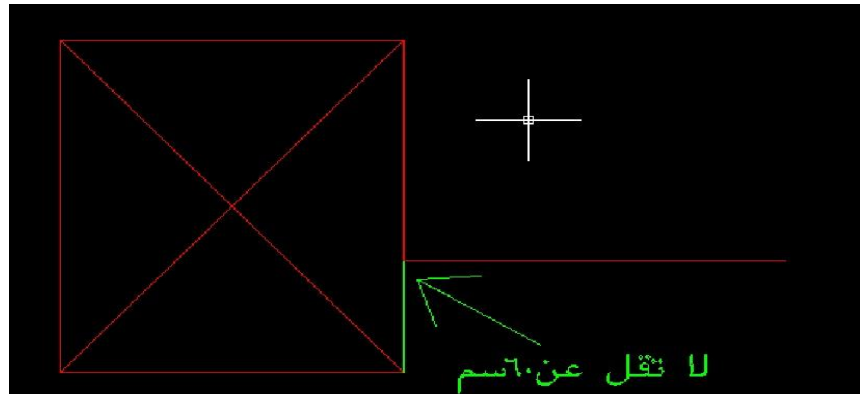



خطوات تقسيم قطعة ارض :

1- رسم السلاالم والمساقط (المناور يعني) .

2- نحدد المناطق التي يوضع فيها الصالة والاستقبال والغرف الاخرى والخدمات .

ونعتمد في التقسيم علي الرسمة التوضيحية التاليه :

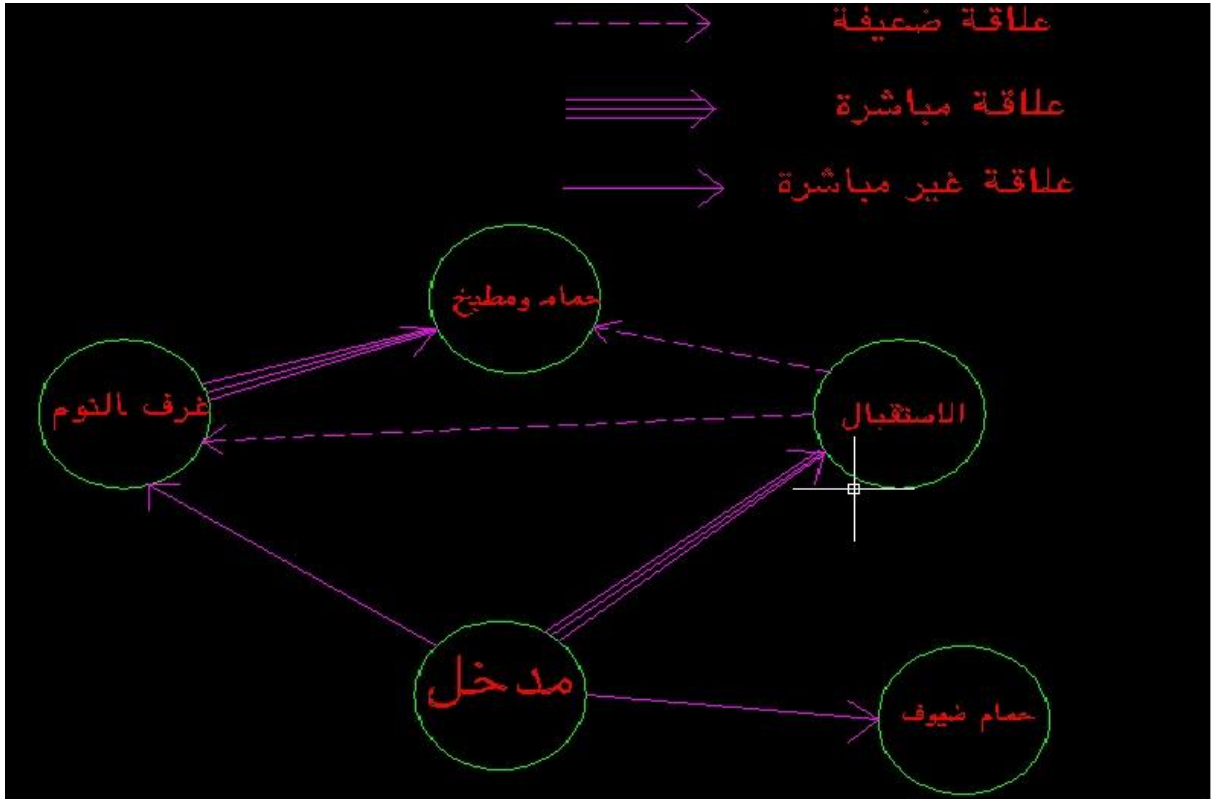

المقصود بضرب الاعمدة :

- 1- يجب وضع أربع أعمده عند السلم .
- 2- أعمدة الواجهة تكون عمودية على الواجهه .
- 3- الاعمدة القريبه من الجار تكون موازية لحائط الجار .
- 4- ضرب العمود يفضل ان يكون (50 : 50) .

**** في التصميم لو مطلوب تصمم برج مثلا فيه بدروم وارضى وميزانين و165 دور متكرر يفضل ان نبدأ من فوق .**

(بمعنى المتكرر وبعدين الميزانين والارضى والبدروم)

يفضل.

****بالنسبة للدوار المتكررة مسموح بـ 10 % من المساحة فقط للبروز.**

اسس تصميم الوحدات السكنيه



ما هو المسكن؟

المسكن ببساطة هو المأوى أو الفراغ الواقي الذي يقي الإنسان من العوامل الخارجية ويوفر له احتياجاته الضرورية ولنا أن نعلم في البداية أن العمارة من منطقة لأخرى مختلفة دائما وما يعتبر ضروري في منطقة لا يعتبر أساسيا للآخرين.

1-العامل الثقافي والديني :-

ويظهر هذا في العمارة الإسلامية بوضوح عن طريق استخدام الفتحات الضيقة والتي تمنع الرؤية وتضع الأولوية للخصوصية على عكس الحضارة الغربية مثلا والتي لا تهتم مثل اهتمام الحضارة الإسلامية بالخصوصية وذلك لمعتقداتهم.

2-المناخ :-

المناخ من أهم العوامل التي تؤثر على شكل العمارة تأثيرا كبيرا . ولكن هناك بعض العوامل التي لا تتأثر بأي شكل من الأشكال بهذه العوامل وهي قوانين الإنشاء فهي لا تتغير من بلد لبلد بأي حال من الأحوال.

أولا: الموقع والتخطيط

ضوء النهار وأشعة الشمس

يمكن الرجوع إلى الأنظمة والقوانين المعمول بها محليا من اجل معرفة

معايير الإنارة الصباحية, وذلك في الأماكن المزمع استخدامها للسكن حيث تقدم هذه القوانين معايير الوقاية والحماية, والموقع غير المبنية التي تؤدي مستقبلاً لحجب ضوء النهار حولها .
يمكن اعتماد إجراءات وشروط خاصة لإخضاع المبنى إلى الاختبار من ناحية بعده عن حدوده الخاصة وبعده عن حدود مبنى مجاور وذلك عن طريق مؤشر الارتفاع المسموح به للبناء .
وفي هذه الحالة يجب أن تتلقى الغرفة ضوء الشمس قدر الإمكان ضمن فترة من النهار خلال معظم أيام السنة , إلا أن ذلك لا يخضع بشكل عام إلى أنظمة أو مراقبة تطور وتنامي العمران . ويمكن تحديد زاوية واتجاه أشعة الشمس سواء بشكل ساعي أو لأي وقت من أوقات السنة وفق أي خط عرض .

الخصوصية عند البدء في تأثيث المسكن وتخصيص المناطق الأساسية فيه، لا بدّ وأن نراعي مبدأ مهمّاً بالنسبة لمجتمعاتنا العربية ألا وهو مبدأ الخصوصية، حيث يجب توافر نوعين من الخصوصية داخل منازلنا، هي:

* الخصوصية الداخلية: التي نعني بها فصل الجزء الخاصّ بالزوار عن أجزاء المسكن الداخلية، حتى تكون هناك حرمة لباقي أجزاء المسكن.

* الخصوصية الخارجية: التي تتمثل في عزل المسكن عن البيئة الخارجية المحيطة به، وذلك باستخدام وسائل الفصل المختلفة، التي من أهمها الزجاج العازل أو الستائر وغيرها.

ينشد العديد من جهات التخطيط إلى حجب إطلالة البناء عن المساكن المجاورة أو تقاطع الطرق ومراعاة الخصوصية, دون أن تتأثر بذلك العوامل الأخرى (حجب ضوء الشمس- العازلية-أنواع النوافذ) .
يعتبر النمو العمراني في هذه الحالة شيئاً هاماً يستدعي الانتباه أثناء وضع التصاميم المعمارية وتساعد في هذه الحالة تصميمات المساكن أحادية الواجهة سواء في الأماكن المنحدرة أو حيث تمر طرق المشاة بالقرب من المساكن مثلاً أما حجب الحدائق الخاصة فيعتبر مهماً من الناحية التصحيحية لان عزل الرؤية قد يؤثر على الإطلالة المهمة .

الحد من انتشار الحريق

تشدد الأنظمة بشكل عام على وجود مسافات فاصلة بين المساكن المبنية

من مواد قابلة للاشتعال كجذوع الأشجار أو القش.... أو الألواح الخشبية..... الخ بما فيها حدود مواقعها. في حين تجد أن استخدام المواد غير القابلة للاشتعال والمستخدمة في إنشاء النوافذ والأبواب وفتحات الجدران قريبا من هذه المواقع.

طبوغرافيا الموقع

تأثير درجة الميل: يعتمد نوع التصميم على درجة ميل الانحدار من حيث كونه متوسطا أو شديدا فالمنحدرات ذات الميول القوية قد تعطي قد تعطي ميزات أقوى للمباني المنشأة عليها عن غيرها في حين نجد أن المساكن التي تتوازي اتجاهاتها مع خطوط (الكونتور) تستخدم واجهات أعرض وتقلل من الحاجة إلى كميات كبيرة من الحفريات أسفلها، ويمكن إعادة موازنة طرفي المعادلة ما بين الواجهات العريضة وتكاليف الإعمار والتطوير وتتالي الوظائف التخديمية بمزيد من التحفظات الموضوعية لهذا الفرض عادة وتقدم المواقع شديدة الانحدار فرصا للاستخدام البارح لتصميم المداخل إلى الطوابق المفضلة. أما المساكن المبنية على نحو يعترض خطوط (الكونتور) خاصة في التراسات فلا بد في هذه الحالة من استخدام تصاميم الواجهات الضيقة سواء للمسكن المفرد أو المزدوج. الواجهات: لقد أعاد تأثير الميل والعزل والمداخل فكرة الواجهات بعد أن اخذ الاتجاه بعين الاعتبار. ويمكن تمييز أربعة نماذج من الخواص الهامة المتعلقة بتصميم البناء بالعلاقة مع شروط موقعه.

العزل الصوتي

يمكن حماية المساكن المبنية بالقرب من الطرق الفرعية والعمامة من أذى الضجيج عن طريق إقامة حواجز أو سوا تر طبيعية ويمكن تحسين العزل بوضع مخططات مناسبة للمنازل بحيث لا توجه الغرف مصادر الضجيج والصوت فيها.

التأثيرات الداخلية

عوامل التصميم: إن العوامل الرئيسية الداخلية التي تؤثر على اختيار تصميم المسكن كالتالي:
- نموذج حركة سير الأشخاص. - متطلبات الانتفاع.
- المعايير والأنظمة الملائمة. - اتجاه الموقع والطقس.

حركة سير الأشخاص

ترتبط حركة سير الأشخاص داخل المنزل أولاً بنوع المداخل و الممرات المناسبة من الخارج إلى الداخل ويمكن تمييز خمسة نماذج لحركة السير الأفقية:

1- حدود حركة سير الأشخاص حركة السير من المدخل إلى احد جوانب الحديقة وذلك عن طريق المرور بمناطق المعيشة والعمل. وقد لا يحتاج الأمر إلى وجود ممر ثانوي جانبي للحديقة فحدود حركة السير المناسبة لكافة أشكال وأنواع المداخل وخاصة الملائمة منها, يمكن أن تكون من جانب واحد من الحديقة فقط.

2- حركة السير عبر المخزن على الرغم من أن حدود السير من خلال صفوف المنازل مرغوبة فقد تتطلب نسبة كبيرة من المساحة الإجمالية للطوابق الأرضية. ويتيح التعديل جعل حركة السير من المدخل إلى احد جوانب الحديقة ن خلال الصالة والمخزن حيث يعتبر هذا النظام ملائماً بكافة نماذج المداخل

3- حركة السير خلال المطبخ وتقدم حركة السير من المدخل إلى احد جوانب الحديقة من خلال الصالة والمطبخ كما ان التعديل المناسب في التصميم الأفقي يقدم مدخلا ثانويا إلى الحديقة حيث يمكن استخدامه في حال عدم وجود مدخل آخر من المنزل

4- حركة السير الإفرافية يمكن الوصول إلى موضع حديقة المدخل عن طريق المرور من خلال غرفة المعيشة حيث ينبغي استخدام هذا النموذج من التصميم فقط في الأماكن التي توفر مدخلا ثانويا لأحد جوانب الحديقة. وقد يكون هذا المدخل ضروري عادة فقط في مساكن وسط الحديقة. ويمكن ان تبرز حالات تصميمية جديدة عندما يفرض أنزال مباني أخرى شروطا مشابهة عند المساكن الواقعة نهاية الحديقة سواء المستقلة أو نصف المستقلة منها.

5- حركة سير الأشخاص الجانبية يمكن الوصول إلى جانب الحديقة وخارج المنزل عبر حدود الملكية كالكراج أو الطرق الفرعية

ثانياً: التوجيه

البقع الملائمة للمساكن

في مدننا، يفتش عن الأراضي بشكل عام في غرب وجنوب التكتل، لأن الرياح الشائعة التي تهب من الجنوب إلى الغرب أو إلى الجنوب الغربي، حاملة الهواء المنعش من الريف ودافعة الدخان وكافة الانبعاثات الأخرى نحو الشمال والشرق. إن الأراضي المقامة في الشمال غير مشار إليها للسكن. وتلام أكثر في الصناعة، أما في المناطق الجبلية أو ضفاف البحيرات، فإن الشروط يمكن عكسها، ذلك لأن المنحدرات المشمسة المعرضة إلى الجنوب وإلى الشرق. الكائنة في شمال وغرب مدينة في منحدر، تقدم أراضي للبناء مرغوب بها كثيراً من أجل المساكن.

الأراضي المائلة

إن الأراضي الكائنة في منسوب أدنى من الشوارع المرتفعة هي الملائمة بشكل خاص. لأن دخول السيارات إلى البيوت يتم بشكل مباشر، كما ويمكن للمرآب أن يكون بجانب المسكن كما أن تصريف مياه الشارع تبعد عن مياه الجبال. أما من طرف المنحدر والشمس، فتكون الحديقة هادئة، ومحاطة بحوائق أخرى، وأعلى من الشارع على العكس، تكون المساكن محرومة من الشمس، وكذلك حوائقها الأمامية. وخلف المساكن يجب التفكير ببناء جدران مكساة ضد الإنهيارات وبقائية بيتونية لأبعاد المتأتية إلى المسكن من المنحدرات. الأراضي الكائنة على ضفاف المياه ينصح بعدم البناء بشكل قريب من الماء على ضفاف الأنهر والبحيرات، وذلك بسبب البعوض والضباب، ويفضل أن يكون مباشرة في منسوب أدنى من الشارع باتجاه البحيرة، وتتوضع الحديقة بالتالي بينهما.

الوضعية بالنسبة للشارع

في حالة البناء المستقل وبيوت فردية محاطة بجدران، فإن الأرض في جنوب الشارع هي بشكل عام مفضلة. وتوضع جميع الغرف المساعدة (مع المدخل) في الشمال، والمطلة على الشارع، مما يمكن الخدم من مراقبة المدخل وتوضع جميع غرف النوم والجلوس في الأطراف شرق - جنوب - غرب، وبمعزل عن الشارع، هادئة ومشمسة، مع مخرج وإطلالة على الحديقة.

ان معظم الأراضي هي ضيقة وعميقة ،وبذلك تكون الواجهة أضيق ما يمكن بالتالي،(بسبب ضرائب الطرق) وتترك هنا على يسار ويمين السكن المسافة المطلوبة من قبل التعليمات (الواجب) وإذا كانت الأرض اعرض ،فان طرف الشمس المحمي من الرياح مع نوافذه ،وشرفاته وبلكوناته ، يجب أن يستفيد من الفائض.وغذا كانت الرض كائنة في شمال الشارع ، فيجب أن يبني المسكن في الداخل بالرغم من طريق الدخول الطويل والمكلف ، وذلك للاستفادة من الحديقة المشمسة إلى الأمام ومثل هذه الأراضي مفضلة من أجل المنشآت ذات الطابق التزييني والمنظور من الشارع .

أما من اجل الشوارع الموجهة شمال - جنوب ، ذات الأراضي الجاهزة من الطرفين فيجب اختيار ذات الاتجاه الشرقي ، وذلك لأن الحديقة والمسكن يكونان محميان من الرياح ، وأن وجود أي مسكن أو بناء مجاور لا يغطي الشمس الشرقية . مثلما يحدث في الشوارع ذات الاتجاه شرق - غرب ،وفي الشوارع الموجهة من الشمال إلى الجنوب فان الأراضي الكائنة في الشرق لها الوضعية الأكثر ملائمة وللحصول على الشمس الجنوبية في الشتاء يجب حرف المبنى أكثر ما يمكن الى الشمال مع شرفة (تيراس) ، ذاهبة من الشرق إلى الجنوب ، أما في الأراضي الكائنة في الغرب ، فيجب وضع البناء بطريقة نحصل بها على تشميس ملائم من الجنوب ،والحفاظ على رؤيا حرة أمام الشرفة ، وعند الاقتضاء فننشئ المسكن في الحدود الخلفية وفيما يخص التوجيه الملائم من أجل اتجاهات أخرى للشوارع لكي لا يحدث أي منظر مسدود بالنسبة للمنشآت من المفضل اختيار أراضي مجاورة لأملاك تحوي مسبقا منشأة من جهة الشمس. وبالفعل فان اتجاه ومخطط المسكن يمكن إتمامها مع الأخذ بعين الاعتبار هذه المنشأة وتجنب بالتال خطر الحرمان لاحق من الشمس عن طريق المنشآت الجديدة.

وضعية الغرف

يجب قدر المستطاع أن تتوجه غرف الجلوس والنوم إلى جهة الشمس ، أما أمكنة الخدمة فإلى جهة الشارع ويجب على الغرف (إلا في حالة خاصة) أن تكون مشمسة في الساعات الأساسية وبالاستعانة بالجدول الشمسية يمكن التحديد وبشكل دقيق لكل يوم ولكل ساعة في السنة أية أجزاء من الغرف " أو حتى عن وضعيتهم" تكون مضاءة من الشمس ، مما يمكن توجيه البناء ، وأيضا لإبعاده عن المباني المجاورة ،

والأشجار.. الخ. يراقب الاتجاه الرئيسي للريح، ففي ألمانيا وبشكل عام، الغرب، الجنوب - غرب، غير ملائمة بالنسبة للرياح والأمطار، والتوجيه المناسب يبدأ من الجنوب إلى الجنوب - الشرقي، وفي الشتاء فان الرياح الباردة المسيطرة هي من الشمال، والشمال - الشرقي

ثالثاً: المداخل

يحدد المدخل مظهر المسكن، وهنا يحصل الزائر على انطباعه الأول، فيجب أن يكون كل شيء فيه مدروساً، بدءاً من الإنارة وحتى الفرشاة أمام المرأة، وأيضاً من أجل بائع الحليب وموزع البريد وكذلك بالنسبة للضيوف، يحسب كل شيء بطريقة حذرة ومريحة بأن معا، وعن تناول يد الجميع.

ديكور مدخل المنزل ديننا الحنيف دعانا إلى إقامة حقوق الضيف وحثنا على إكرامه و من أصول الضيافة حسن الاستقبال وهذا ما اعتاد عليه مجتمعنا المسلم و لله الحمد

(مدخل المنزل)

هناك نقاط أساسية يجب مراعاتها في مداخل منازلنا:

1- لا بد من مراعاة هذا الجزء في مخططاتنا المعمارية كأن يراعى وجود مساحة مناسبة و كافية لصنعها و أن تكون مواجهة للضيف حين دخول المسكن كما يتم دراسة أعمال الإنارة و الأسقف و الأرضيات و غيرها من العناصر الإنشائية للاستفادة منها في إضافة لمسات أخرى من الجمال و الحسن على زاوية الاستقبال . 2- أن ندرس أفكارنا بأسلوب الاستقبال و نتخيل أثاث ذلك الحيز من المنزل للتأكد من سلامة الفكرة و مناسبة تطبيقها في الواقع . 3- يمكن فتح الخيارات أثناء القيام بتأثيث هذا الحيز بقدر الخيارات البديلة داخل سوق الأثاث و طرزها ، بشرط ملاءمتها للمساحة و الفكرة الرئيسية . 4- أن يكون مبدأ التجديد مفتوحاً أي أن تكون ربة المسكن قادرة على تبديل الأجواء بنقل قطع من زاوية لأخرى لإضفاء شئ من التجديد على زوايا و أركان المكان . و بناء على ما سبق سنتمكن من خلق آلاف الأفكار لهذا الجزء من المنزل.

المدخل الشرقي غالباً ما يعطي مدخل المنزل انطباع أول لبقية أجزاء المسكن لذلك الاهتمام به و بمنظره أمر مطلوب و قد أشتهر العرب منذ

القدم بالكرم و حسن الضيافة . و اختيار ديكور المدخل بطراز عربي شرقي خير تعبير عن إكرامك لضيفك . و هذه بعض الأفكار : مدخل شرقي :- بفضل أن يكون الباب ذا طراز شرقي و غالباً ما يكون من الخشب المطعم بالنحاس و المتميز بزخارفه الشرقية الغنية . - وضع ستارة ذات نقوش و ألوان شرقية أو خزانة من الخشب المحفور بطراز شرقي . - أمامها ترتب جرار أو فخاريات بأحجام مختلفة ذات نقوش إسلامية - بجوارها يوضع وسائد منثورة بشكل جميل . - بينهما طاولة خشبية شرقية الطراز و يرتب عليها مبخرة للعطور الشرقية و قوارير عطور زجاجية . - أما الإضاءة تكون خافته و غالباً عبارة عن فانوس من النحاس شرقي الطراز . لمدخل شرقي تقليدي و بطريقة أخرى أكثر بساطة يتم وضع صندوق (مندوس) خشبي مطعم بالنحاس . و فوّه مرآه مزخرفة بذات الزخارف الموجودة على الصندوق . و بجانبه 3 شمعدانات واقفة على الأرض بأطوال متدرجة من الحديد المشغول . و تفرش الأرض بسجاد شرقي أنيق .

اختيار المسقط

يمكن وضع شروط وخصائص بالاعتماد على عوامل التحديد الخارجية والداخلية، التي تم ذكرها في الصفحات السابقة وتحت البنود الرئيسية التالية:

- المستويات: طوابق متعددة من 1-3 طوابق أو المستوى المرصوف .
- الواجهة: ثنائية أو أحادية أو متراجعة أو مفتوحة .
- حركة السير الأفقية: عبر المخزن أو من خلال المطبخ أو حركة السير المركزية عبر المدخل . - عدد الغرف وحجم العائلة أربع غرف لخمسة أشخاص (وبناء عليه، تقدم هذه الخصائص قواعد التصنيف لجميع مخططات و تصاميم المسكن، ويضاف إليها حركة السير العمودية أن احتوى البناء على أكثر من طابق واحد

توسيع التصميم

لا يتأثر اختيار التصميم بشكل مبدئي بحجم العائلة ، او بالمتطلبات الخاصة .

حيث تحدد البنود الرئيسية الثلاث المذكورة سابقاً (المستويات، الواجهة، وحركة السير) من اختيار العدد المتعلق بتنظيمات وترتيب المخططات في هذه المرحلة المعبر عنها بشروط بسيطة الى ابعدها

الحدود. ويبين هذا كيف تم تطوير وتوسيع تصاميم المسكن ذو الطابق الواحد يشكل أساسي لاستيعاب عائلات ذات أعداد متنوعة.

المساكن ذات الطابق الواحد

يتيح هذا المسكن حرية تصميم كبيرة . حيث تعد عوامل التصميم المحدودة كالواجهات و حركة السير . هي المعنية وحدها بهذا التوسع. وبالنتيجة فقد تم تخطيط وتصميم معظم المساكن ذات الطابق الواحد سواء البسيطة منها او الفخمة جدا .

فضاء المسكن

كل مسكن يتكون من عدة فضاءات ترتبط في ما بينها بعلاقات مختلفة , حسب وظائف تلك الفعاليات , وهذه الفضاءات تأخذ مساحات مختلفة تتناسب مع وظيفة الفضاء وكذلك عدد أفراد الأسرة .

الجدول ادناه يبين الفضاءات التي يتكون منها مسكن لستة أشخاص ومتوسط المساحة المطلوبة والتي تكفي لكل فضاء:

الفضاء المساحة

المدخل الرئيسي 9

غرفة استقبال رجال 24

غرفة استقبال نساء 17.5

غرفة الضيافة 15.75

صالة العائلة 17.5

مطبخ + مخزن 12

غرفة نوم العائلة 17.5

المكتب 14

حمام العائلة 6

حركة 68 % 7.1

الاجمالي 17.5

4- غرفة طعام:

الفضاء الطول العرض المساحة

كراسي 1.28 0.4 0.48

طاولة مستطيلة 1.5 0.8 1.9

طاولات مستديرة 3 0.3 0.3 0.27

حركة 12.25

الاجمالي 15.75

5- صالة العائلة:

الفضاء الطول العرض المساحة

كنبات عدد 5.04 0.8 0.9 7

دولاب مستطيل 1.19 0.7 1.7

طاولة مدورة 0.04 0.2 0.2

حركة 220 % 13.79

الاجمالي 20

6- المطبخ:

الفضاء الطول العرض المساحة

ديكور غرفة المعيشة

غرفة المعيشة إنها مجمع العائلة تستخدم لمشاهدة التلفاز وقد تستخدم في القراءة أو للجلوس لتبادل الحديث و ربما لتناول الشاي و القهوة , لذلك يجب أن نراعي ذلك في الألوان و الخامات التي نستخدمها في غرف المعيشة - نوع الأثاث المستخدم في الصالة و المقاعد المستخدمة من المهم أن تكون مريحة لتناسب دور الصالة الأساسي و هو الاسترخاء لعدة ساعات في جو عائلي حميم و يفضل أن يجمع بين الناحية الجمالية و العملية و ذلك بحكم استخدامها بشكل يومي و من عدد كبير من الأشخاص و بالتالي تعرضها أكثر من غيرها من غرف المنزل لعواقب الاستخدام المستمر خصوصاً في حال و جود أطفال ... فمن المهم أن يكون كل شئ حولهم آمن بعيد عن الخطر بحيث يبعد عنهم ما يخشى مخاطره كالقطع القابلة للكسر (كالزجاج و الفخاريات) الأدوات الحادة (كزوايا بعض قطع الأثاث)

- للإضاءة دور كبير في تحديد الديكور المناسب فمثلا إذا كانت الغرفة ذات نوافذ كبيره فذلك يسمح للإضاءة بالدخول إلى الحيز بقدر أكبر مما سيوحي بالاتساع و يعطي منظر جميلا للفرش , أما إذا كانت النوافذ صغيره فستكون الغرفة مظلمة نوعا ما لذلك يجب أن نراعي تناسق الألوان بشده , و عندها نستخدم الألوان الفاتحة للجدران والأرضيات أما إذا كانت الإضاءة قويه فالمجال مفتوح لاستخدام الألوان الفاتحة أو القاتمة . - الألوان إذا كانت الغرفة مفتوحة على باقي المنزل فيفضل اختيار الألوان المحايدة لمعظم الأسطح كالجدران والأرضيات أما أقمشة الستائر والتنجيد فينصح بالأنواع ذات الخطوط البسيطة و الغير رسمية فالأقمشة المزركشة والمعقدة التصميم غير عملية و لا تناسب الغرف المستخدمة من قبل الأطفال و بشكل يومي .

- التغيير في منسوب الصالة الواحدة من وسائل الديكور الجيدة و كذلك وضع فاصل أو جدار ديكور بنصف ارتفاع بحيث يمكن وضع نوعين مختلفين كليا من الأثاث في ذات الصالة ... أي يمكن تقسم الصالة إلى عدة أجنحة . كاستخدامها جلسة عائلية في جهة و وضع طاولة طعام في جهة أخرى من ذات الصالة مع وجود ممرات فسيحة لاستيعاب الحركة الدائمة .

عناصر الاتصال :

عناصر الاتصال الرأسية: وهي التي تمكن من الانتقال بين منسوبيين مختلفين في الارتفاع (السلالم-المنحدرات- المصاعد).
عناصر الاتصال الأفقية: وهي التي تمكن من الانتقال من مكان لآخر في نفس المستوى (الممرات- الطرقات Corridors - صالات التوزيع Lobby).

إذا كانت نسبة العرض للطول=1:2 تسمى طرقة. وتتراوح ما بين 150:90سم في المباني الخاصة ولا يفضل أن تزيد عن ذلك وتصل في المباني العامة من 150:300سم وقد تزيد عن ذلك لاعتبارات خاصة ونظرا لطلب العميل أو طبيعة المنشأ.
العناصر المؤثرة على الفراغات الأفقية:

1- عدد المستخدمين : إذا زاد عدد المستعملين عن 50 فرد يجب أن يوضع مخرجين ويجب أن يفتح الباب للخارج على الطريقة أو الردود للخلف بالباب فتحه للخارج أيضا ويمكن وضع باب يفتح للداخل والخارج في المباني العامة مع مراعاة هل الأفراد الذين يستخدمون المنشأ أطفال أم كبار.

2- نوع المنشأ واستعماله : الطرقات ذات الحمل الواحد يتراوح عرضها ما بين 150:90سم أما الطرقات ذات الحمل المزدوج فيتراوح عرضها ما بين 240:300سم.

التوجيه : يفضل في المباني العامة أن تطل جميع الغرف على ال view. وبالنسبة للمدارس يجب أن تكون جميع الفصول في اتجاه الشمال.

قاعه الاستقبال:

في البيوت إلهامه حيث تخدم أيضا كقاعه للموسيقا أو الاجتماعات، وتكون قرب المدخل.

غرف النوم

الاعتبارات الخاصة بالبيئة الخارجية : (الرياح- الشمس- المظل).

1- يفضل التوجيه للشمال والشرق.

2- يفضل التوجيه على المطل.

الاعتبارات الخاصة بالبيئة الداخلية :

- 1- يفضل أن تجمع غرف النوم في جناح واحد.
- 2- يفضل أن يكون مدخل غرف النوم بعيدا عن المدخل الرئيسي.
- 3- يجب أن يكون الحمام قريبا من جناح النوم.
- 4- لا يفضل دخول جناح النوم من المعيشة والعكس.
- 5- لا يفضل توزيع غرف النوم من مدخل الصالة.
- 6- يجب ألا يتقاطع خط السير بين الحمام وغرف النوم بخط سير آخر.
- 7- يمكن نقل المطبخ والحمام بجوار غرف النوم ولا يمكن العكس.

المواصفات القياسية لغرف النوم:

- 1- أقل عرض لغرفة النوم 270سم على إلا تقل مساحتها عن 10م.
 - 2- يجب أن تكون الإضاءة لغرف النوم طبيعية (شارع- حديقة- منور سكني).
 - 3- يجب إلا تقل مساحة الشباك عن 1 8 مساحة الغرفة ولا يقل عرض الشباك عن 50سم.
 - 4- يمكن عمل أكثر من شباك وتجمع مساحتهم على إلا يقل مجموع مساحتهم عن 18 مساحة الغرفة ولا يقل عرض أي شباك عن 50سم.
 - 5- يمكن استثناء غرف المربيات والمدن الجامعية والفنادق.
- الاعتبارات الخاصة بالفرش: (سرير - دولاب - تسريحه - شيفونير - مكتب).
- 1- يفضل أن تكون الإضاءة للمكتب من الجهة اليسرى.
 - 2- لا يفضل وضع السرير تحت شباك.
 - 3- لا يجب أن يوضع الدولاب بجوار شباك لتعرض للهواء.
 - 4- المسافة بين السرير وأقرب حاجز لا تقل عن 60سم.
 - 5- عدم استخدام السرير ككرسي.
 - 6- مساحة المنور = (13 ارتفاع المنشأ) ويحسب ارتفاع المنشأ من ارتفاع المنشأ من جلسة أول شباك مستفيد من المنور من أسفل.

الحديقة الشتوية:

بشكل عام مع اتصال بغرفة المعيشة أو الطعام، مع توجيه نحو الجنوب.

قاعه (صالة) الموسيقى:

كأنه بالقرب من غرفه المعيشة، و أبعادها تتبع لعدد المستمعين، و لطبيعة أبعاد الأوائل، والإضاءة تسقط من الجانب أو من خلف التقسيمات في حال وجود البيانو، ولأسباب صوتيه يجب أن تكون الغرفة مربعه والجدران مكساه بالخشب، وفي الغرفة الواسعة يجب وضع انسجه تردد الصوت قرب العازفين، وأقمشة ماصه للصوت خلف المستمعين.

صالة المدخنين:

تخدم أيضا كمكتب أو كغرفه للعمل، ويكون موضعها بالقرب من باب المدخل وبجانب غرفه المعيشة، و موجه باتجاه الشرق أو الغرب، و تتضمن مكتب و رفوف للكاتب، و مقاعد عميقة للتدخين و طاولات مع وجه معدني، و خزانه للسجائر وللمشروبات، و التوقع بفتحه جداريه للتهوية.

المكتبة:

موضوعه أيضا في الشمال، ورف للكاتب بطول 1م يكنه أن يحوي من 30 إلى 40 مجلد بأبعاد عادية، و ارتفاع خزانه الدر و ج 25 إلى 36سم وبعمق 22 إلى 32سم وبمساحه متر مربع من الجدار يمكننا عرض 120 الى 150 مجلد، والأعمال و المصنفات الأكبر، توضع فالجزء البارز أسفل الأثاث، فالارتفاع الأعظم لرفوف الكتب يكون حوالي 1.7م أعلى من الأرضية.

الصالون الصغير

إلى حد كبير يمكن أن تقوم فيه بأعمال شتى، كما يمكن أن يستخدم كقاعه للموسيقى او كغرفه نوم للسيدة، و نجد فيه مكتب و رفوف للكتب، و مكان للحياسة و ركن للشاي مع أريكه و مقاعد منخفضة و طاوله منخفضة و نوافذ بارزه مطلة على الحديقة و المداخل، و يتواجد عموما في الطابق.

غرفه الخادمة:

توجد في العليان أو في القبو و بالقرب من مدخل الخدمة أو بجانب المطبخ و الأبعاد 2% 3م (مجهزه بسرير و خزانه و مغسله و طاوله و كرسي و مكان للحقائب).

غرفه الأولاد:

كأنه إن أمكن بعيده عن غرفه الجلوس، إنما سهله المراقبة من غرفه

الخدمة، وقد يكون لها منفذ إلى الحديقة أو إلى الشرفة تعطي كامل الأمان، وإذا كانت الأرض ذات ميل، فقد تكون في الطابق الأرضي مع مدخل من جهة الحديقة، والاتجاه من الشرق إلى الغرب، ومساند النوافذ يجب ان تكون منخفضة مع حماية إلى الخارج، وتكون أبعاد المفروشات مطابقة لحجم الأولاد والتوقع بجدران قابلة للغسل حتى ارتفاع 1,5 م تكسبه من الينوليوم أو من مواد بلاستيكية.

غرفة الطعام:

من الضروري أن تكون غرفة الطعام على اتصال مباشر بالمطبخ أو الأوفيس وليس من الضروري أن تكون هناك علاقة مباشرة بينها وبين باقي أجزاء المسكن إما منضدة الطعام التقليدية فأنها توضع في منتصف الغرفة وتناول الطعام ليس الغرض الوحيد من غرفة الطعام بل يمكن أن تستغل بحيث تمنحنا فراغا ذا طاقة تخزينية كبيرة تستوعب أي احتياجات ممكنة داخل المنزل.

التوجيه: موضع الإفطار أن يجب أن يكون موجهاً إلى الشرق أما بالنسبة للوجبات الكبيرة فنحو الغرب إن المنفذ المباشر من الرواق غير ضروري، في حين انه من المطبخ أو الأوفيس يكون ضرورياً ولا يشار إلى كوة للصحن إلا عند وجود الخدم. الأتساع: في ما مضى كانت غرفة الطعام هي الغرفة الكبيرة نسبياً إنما قلما تشغل، لكنها اليوم مختصره للحد الأدنى، و يكتفي عامه بزواية أو بحجره، أو بالمطبخ نفسه أو في الرواق أو في غرفة المعيشة في حالة الاجتماعات والأعياد ويكون من المفيد غالباً وضع الأبواب بالقرب من الزوايا.

ديكور صالة الطعام من أجل إيجاد مساحة كافية للتحرك، ولأن الناس يحتاجون إلى تحريك الذراعين والأقدام أثناء الجلوس والقيام من علي مائدة الطعام. حجم غرفة الطعام تحدد وفقاً للحد الأقصى لعدد الأفراد الذين يمكن أن تدعوهم لمناسبة ما لديك، إلا أن الحد الأدنى لصالة طعام تتألف من طاولة طعام و أربع كراسي و خزانة و أدوات المائدة هو (3م × 3.7 م) بينما صالة طعام بثمانية كراسي و خزانة أدوات المائدة و خزانة أطباق الصيني و عربة لنقل الطعام هي (3.7م × 4.6 م).

أبعاد صالة الطعام عند معرفة الأسس التالية : -

المساحة اللازمة للذراعين: يحتاج كل فرد إلى مساحة تبلغ حوالي (60 سم) أثناء الجلوس على مائدة الطعام في حالة إذا ما كان المقعد بدون ذراعين، أما إذا كان للمقعد ذراعان، فيجب إضافة (5 سم) أخرى على كل جانب. - المساحة اللازمة للأرجل: يجب توفير المساحة الكافية التي يستطيع من خلالها الشخص البالغ تحريك قدميه بيسر وسهولة أثناء الجلوس، والقاعدة العامة أن تكون قاعدة المقعد على مسافة 25 سم من أعلى المائدة. - كيفية القيام والجلوس على المائدة: يصبح الأمر شاقاً إذا كان على الناس أن يتسلقوا فوق بعضهم للجلوس أو القيام من على المائدة!، لذا لا بد وأن تترك مسافة كافية خلف المقاعد ما بين (45 إلى 60 سم) حتى يمكن تحريك المقعد بسهولة وتوفير المساحة الكافية للشخص لكي يقف بسهولة، أما إذا كانت المساحة لا تسمح بذلك مع وجود الأريكة المثبتة التي يستحيل تحريكها، فنحرص على اختيار مائدة خفيفة الوزن ليسهل تحريكها أثناء القيام والجلوس.

كما أن لغرفة الطعام مواصفات وشروطاً خاصة ، كذلك فإن لمائدة الطعام أياً كان مكان وجودها في غرفه خاصة بها أو في المطبخ مواصفات وشروط خاصة ، نذكر منها ..

1- أن يكون ارتفاعها مناسباً للجميع حوالي 80 سم ، فإذا كان ارتفاعها بالنسبة للأطفال يمكن تعليه الكراسي التي يجلس عليها الأطفال بإحدى الوسائد.

2- يجب أن تكون المائدة نظيفة ومزينة بالقدر الذي يهيئ نفوس أفراد الأسرة لتناول طعام شهوي ، وذلك بقليل من الزهور ذات الألوان الجميله والرقيقة .

3- يجب استبدال المفارش التي تم اتساخها قبل موعد الوجبة .

4- يجب الاهتمام بنظافة الأطباق وأدوات المائدة

5- يجب ألا تزيد كميات الطعام المقدم على المائدة على حاجه الأفراد.

المطابخ

توجة المطبخ إلى الشمال الشرقي أو إلى الشمال الغربي ومن المطبخ يجب أن أمكن الحصول على رؤية شبك الحديقة وباب المدخل وملاعب الأطفال. ويجب أن يكون الحد الأدنى لمساحة المطبخ 5متر مربع. ويجب أن يكون على اتصال جيد بغرفة الطعام وأماكن الخدمة وخاصة مغسل الثياب والحمام ودورة المياه والغرف الأخرى المجهزة بالغاز والماء.

هناك خمسة تصميمات أساسية يمكن اعتماد أحدها على أساس معطيات كل حالة و حسب جغرافية المطبخ و مساحته ...

1- اعتماد الخط المستقيم في المطبخ التي لا يتجاوز عرضها (1,60م) بحيث يكون الأثاث موزعاً كله على جدار واحد و بالتالي لن يحتاج لمثلث عمل لصغر حجمه عادة .

2- توزيع الموجودات على خطين مستقيمين متوازيين و هو حل مرغوب في المطبخ المستطيلة الشكل على أن لا يقل عرضها عن (2.40م) .

3- اعتماد تصميم على شكل حرف "L" و هذا التصميم مناسب للمطابخ المربعة أو المستطيلة فيتم توزيع الأثاث على جدارين يشكلان زاوية كما أنه يفتح مجال لإضافة طاولة في منتصف المطبخ و هذا التصميم الأكثر استخداماً لمرونة الحركة فيه .

4- يمكن توزيع الأثاث في المطبخ على ثلاث جدران من المطبخ على شكل حرف "U" و هذا الحل يسمح بتقريب منطقة مثلث العمل , هذا التصميم ممتاز لمن يريد أن يفتح شباك من المطبخ للصالة المجاورة كما أنه يفتح مجال لإضافة طاولة في منتصف المطبخ لكن هذا التصميم لا يناسب المطابخ التي تقل مساحتها عن عشرة أمتار مربعة .

5- المطبخ الجزيرة هو حل للمطبخ الذي تزيد مساحته عن 15 متراً مربعاً , و فيه يتم تجميع الأثاث وسط المطبخ فيبدو أشبه بجزيرة و غالباً يستخدم هذا النوع في مطابخ المطاعم و الفنادق .

وظائف المطبخ:

1- الطبخ : ويستخدم فيه (البوتاجاز (90-100-60) – إلواني – الشفاط) ويفضل وضعها قريبه من بعضها لتسهيل استخدامها.

- 2- التخزين : ويستخدم فيه (دولاب سفلي-دولاب علوي-ثلاجة-فريزر)
3- الغسيل : ويستخدم فيه (حوض غسيل-غسالة أطباق)
وهناك بعض القطع حسب الطلب مثل طاولة طعام.

التوجيه :

1- اعتبارات خاصة بالبيئة الخارجية : (الرياح- الشمس- المنظر (view)) مثل الشارع والبحر)

2- اعتبارات خاصة بالبيئة الداخلية : وهي علاقة عناصر المسكن.

3- الفرش : وهي علاقة عناصر المطبخ ببعضها البعض.

أولاً: الاعتبارات الخاصة بالبيئة الخارجية

1- الرياح : لا يفضل وضع المطبخ في اتجاه الرياح السائدة (بالنسبة لمصر تأتي الرياح شمالاً) وذلك لخفض معدل انتشار الرياح داخل وخارج المنشأ.

2- الشمس : لا يوجد ضرر من دخول أشعة الشمس للمطبخ وبالنسبة لمصر يساعد وجود المطبخ في الجنوب عكس اتجاه الرياح في دخول أشعة الشمس للمطبخ باستمرار طوال العام.

3- ال view : ترتيب العناصر داخل المسكن علي ال view تأتي المعيشة أولاً ثم النوم ثم المطبخ ثم الحمام.

وعنصر ال view يسبق عنصر الرياح في التوجيه وتليهم الشمس فإذا حدث تعارض في التصميم بين وجود المطبخ في عكس اتجاه الرياح والمنظر ترجح كفة التوجيه بالمنظر.

ثانياً: الاعتبارات الخاصة بالبيئة الداخلية :

1- يفضل وضع المطبخ قريب من المدخل.

2- يفضل وضع المطبخ قريب غرفة المعيشة (السفرة ثم الصالون ثم الانتريه)

التوزيع المثالي لعناصر الوحدة السكنية (zoning).

يفضل وضع المطبخ قريب من المدخل وذلك لتسهيل نقل الاغراض المنزلية إلى داخل المطبخ لتخزينها وعدم تعريض الفرش للاتساخ من جراء المرور بالاغراض المنزلية بما تحويه من مواد سائله وزيتيه كما تعتبر هذه الأغراض المنزلية من عورة البيت فلا يحبز إطلاع أي ضيف يتصادف وجوده بالبيت عليها يفضل وضع المطبخ بجوار المعيشة

لتسهيل نقل الطعام من المطبخ إلى السفرة و مراعاة عدم تداخل خط السير بينهما مع أي خط سير آخر حتى لا يتعرض أحد لأي ضرر جراء سقوط الأطباق بسبب تصادم الأشخاص.

ثالثا الفرش :

1- لا يوضع البوتاجاز تحت شباك وذلك حتى لا ينطفئ بفعل الهواء وكذلك أسرع نضوج الطعام وعدم تعارض هواء الشباك مع الإبخرة الناتجة من عملية الطبخ مما يسبب توزيع والتصاق الإبخرة على جدران المطبخ وبمرور الوقت تتسخ الجدران بشده وهناك اعتبار هام بالنسبة لمصر إلا وهو رياح الخماسين المحملة بالأتربة والتي تسقط بالإطعمة ولكل ذلك يفضل وضع شفاط فوق البوتاجاز للتخلص من الأتربة والإبخرة... الخ. علاقة البوتاجاز والحوض والثلاجة ببعضهم (مثلث الحركة).

أقرب العناصر للباب الثلاجة ثم الحوض ثم البوتاجاز ويتم تنظيمهم في مثلث للحركة ولا يجب وضع أي شيء يعترض مثلث الحركة يفضل وضع الحوض على الواجهة الخارجية للمطبخ أي التي بها الشباك وذلك لتسهيل عملية الصرف والصيانة للمواسير. ويفضل قرب الباب من الحائط ويمكن عدم جعل الباب شديد القرب من الحائط وترك مسافة تكفي لوضع دولا ب تخزين مناسب (حوالي 50 سم) وبذلك يتم استغلال مساحه المطبخ بشكل أفضل دون إهدار أي جزء.

الإضاءة : يفضل عمل إضاءه عامه للمطبخ وهي اللمبة الموجودة في الإسقف وعمل إضاءه أخرى خاصة بمنطقة الحوض لضمان النظافة. التشطيب : وهو حسب رغبة المالك ولكن يشترط أن تكون خامات التشطيب مصنوعة من مواد غير قابله للاشتعال وسهلة التنظيف وتحمل الرطوبة ومن أمثلة ذلك الاشاني والسيراميك.

بعض المقاسات الهامة في فرش المطبخ:

1- الثلاجة: 60سم * 70سم * (8:16 قدم) ويجب ترك مسافة لا تقل عن 10-20سم بين الجدار وخلف الثلاجة وعادة ما تفتح الثلاجة ناحية اليمين .

2- الدولا ب : 90 * (45:60) سم.

3- الحوض : صفاية وعين واحده 90*100:150*60سم.

صفاية وعينين 90*110:150*60سم.

4-البوتاجاز: 90*70*60سم.

أقل طول و عرض للمطبخ هو 135حسب النظريات ولكن القانون العسكري سنة97 حدد ال150كحد أدنى لأضلاع المطبخ.
إذا كان عرض المطبخ 180سم يمكن فرشته على شكل حرف U بشرط أن تكون دواليب المطبخ لا تزيد عن 45سم.
أما إذا كانت الدواليب 60سم فيجب إلا يقل عرض المطبخ عن 210سم.
فرش المطبخ :هناك مناطق يصعب استخدامها بشكل دائم يوميا ولذلك اتجهت إليها النظريات ببعض الحلول وهي الأركان والإماكن المرتفعة بالنسبة للأركان يمكن تخزين الأشياء التي يتم استعمالها موسميا أو على فترات زمنية متباعدة وبذلك نقلل من فرص الإصابة التي يتعرض لها مستخدم هذا الجزء ولا يحبذ وضع اسطوانة الغاز لتكرار استخدامها يوميا.كما يمكن استغلال هذا المكان بشكل أفضل إذا جاءت فتحت الدولاب بزاوية على الجدارين على أن يتراوح عرض الفتحة عن 30-60سم ويمكن إشغالها بأرفف اسطوانية الشكل تسهل من استخدام هذا المكان.أما بالنسبة للتخزين العلوي فيكون أقل من التخزين السفلي وذلك لصعوبة استخدام الدواليب العلوية والتي يتراوح عرضها ما بين 35-40سم.ولا يحبذ وضع أشياء كبيرة بالدواليب العلوية وذلك لخطورة التعرض لسقوط هذه الأشياء على مستخدمها وكذلك حتى لا تجازف ربة البيت باستخدام كرسي أو سلم لاستخدام الدواليب مما يعرضها للسقوط والإصابة.ويجب إلا يزيد ارتفاع أعلى رف مستخدم عم 180سم ويراعى سهولة تحريكه وخلعه للتنظيف أو أي غرض .
أشكال المطابخ:

المطبخ الخطي: أهم مراكز العمل على طول جدار واحد من اليمين إلى اليسار " موقد الطبخ، التحضير، مجلى وحافطة الطعام،أو ثلاجة".
المطبخ على خطين:أهم مراكز العمل على طول جدارين متوجهين بدون نوافذ ومن أجل المطابخ الصغيرة فهناك زاوية مطبخ " موقد طبخ مع مسطحة للعمل"، على يمين النافذة ، وعلى الشمال المجلى وحافطة الطعام أو ثلاجة ، والممر الوسطي.

مطبخ بشكل حرف L : أهم مراكز العمل موضوعة كما في الأعلى ولكن بمسافة محصورة بين المطبخة وحافطة الطعام"، والاتصال غير عملي بين الخزانات الجدارية في الزاوية " خزانات دائرية".
مطبخ بشكل حرف U: انطلاقا من المطبخ على خطين ، ونفس الوضعية لنقاط العمل المتواجهة ولكن مع ضم جزء إضافي وصنع

الحلويات ، وللكوي ، تحت النافذة.

الحمامات

عند تأسيس منزل جديد يجب اختيار الأماكن المناسبة للحمامات على مخطط البناء تحديد مواقع الحمامات و مساحتها :

حمام الضيوف : يجب أن يكون في مكان مناسب وقريب من غرفة الطعام عادة ويجب ألا يكون في واجهة المنزل بحيث لا تقع عين الشخص الداخل من الباب الرئيسي على باب الحمام أمامه أو في أحد الواجهات البارزة الأخرى .

حمام غرف النوم : يستحسن أن يكون داخل الغرفة ولكن ألا يكون باب الحمام مواجهاً لباب الغرفة و إذا لم ترغب أن يكون الحمام داخل غرفة نومك فاحرص ألا يكون بعيداً عنها.

وبحسب تعدد الأفراد في المنزل الواحد، تتعدد الحمامات وينفرد كل منها بشكل و طراز معين يميزه عن الآخر سواء كان في الحجم أو التصميم فيكون حمام الأهل مختلفاً عن حمام الأبناء أو عن حمام الضيوف أو العاملين في المنزل فيجب حساب ذلك في مخطط المنزل واختيار المكان والحجم المناسب لكل حمام.

الوضعية في البيت:

البحث أولاً عن تشميس ملائم في الجنوب شرق-الشمال-الشرق، ثم اختيار مكان ملائم بالقرب من المطبخ، ومن المغاسل ، ومن المراحيض واذي يسمح بتوصيل سهل للتمديدات الموجودة "ماء، غاز" والميزات الأخرى، ان الأكساءات الكتيمة تصبح بذلك مجمعة والصوت المنتشر من الأنابيب يصبح أكثر سهولة للعزل. إن وضعية قريبة جداً من غرف النوم هي وضعية موصى بها أيضاً لسهولة الاستخدام. إن أبعاد ووضعيات تتبع إلى درجة استخدامها، فمن أجل غرف الأولاد والأشخاص الإفرانيين والمتزوجون الجدد في الشقق الصغيرة يمكن الاكتفاء بالأدواش وللأشخاص الأكبر سناً تفضل المغاطس الصغيرة وللاستخدام كحمام مقعد ودوش وحمام للأرجل والشقق الكبيرة يجب أن

تحتوي على مغطس كبير مع دوش "معلق، أو يدوي" ومغسلة مع حوض لغسل الفم منفصل يجب أن توضع المغسلة قدر الإمكان في الحمام وليس في غرف النوم وذلك لأسباب صحية، وأيضا بسبب أصوات التمديدات وان لم يكن وضعها بشكل طاولة زينة ممكنا، فمن المفضل على أرضية مبلطة. المراض في الحمام مناسب، ولا يشكل أي عائق، وان وجد مرحاض آخر في الشقة كمثال بجانب حجرة للثياب بالقرب من المدخل " وفي الحمام يجب وضع المراض مع طراد منخفضة، بحيث تختفي الرواسب مباشرة بدون إن تترك رائحة كريهة، وفي حال عدم وجود مرحاض آخر فيجب أن يكون مميزا عن الحمام ولكن يجب إن تتمكن من المرور مباشرة من الأول إلى الثاني دون أن نرى او ننزعج. يمكن أن نصل غرفة نوم الوالدين مباشرة مع الحمام أو المراض أو الاثنين معا وفي هذه الحالة الأخيرة يتمتع الحمام بميزات غرفة بباب، وببابين بدون أن يكون لذلك عوائق. إذا كانت غرفة نوم الوالدين منفصلة ، فتلك التابعة للسيدة يجب أن تحتوي على مدخل مباشر للحمام، وإذا كانت الغرفتين متصلتين بدهليز أو بحافظة ثياب ، فان مدخل الثياب يجب ان يكون في احد من هاتين الغرفتين إن الحمامات ذات الغرف بدون نوافذ دون إضاءة النهار غير موصى بها بالبيوت بدون جوار مباشرين في حين انه يمكننا وضع المراحيض والأدواش مع تهوية للحمام . أو أفضل تهوية عن طريق فتحة تهوية حتى السطح مع وصل هواء خارجي بارتفاع 40سم فوق الأرضية .

الوضيعات المناسبة في البيوت :

1) توجه الحمامات إما إلى الشمال الشرقي أو إلى الجنوب الشرقي بحيث توجه

توجيهاً للشمس .

2) اختيار المكان المناسب بحيث تكون قريبة من المطبخ والمغاسل ومن المراحيض والذي يسمح بتوصيل سهل للتمديدات الموجودة مثل ((الماء والغاز)).

3) أيضاً يجب أن تكون وضعية الحمامات قريبة من غرف النوم لسهولة الاستخدام.

4) ابتعاد الحمامات تتبع وضعيات درجة استخدامها من أجل غرف الأولاد والأشخاص الأفراد والمتزوجين

في الشقق الصغيرة ويمكننا الاكتفاء بالأدواش.

5) وضع المغاسل: يجب أن توضع المغاسل قدر الإمكان في الحمامات وذلك لأسباب الصحية.

6) يفضل أن تكون التمديدات الصحية داخلية ((مدمجة)).

الاعتبارات الخاصة بالبيئة الخارجية : (الرياح- الشمس- المطل أو المنظر) .-1 لا يفضل وضع الحمام في اتجاه الرياح السائدة وأفضل موضع له بالنسبة لمصر هو الجنوب الشرقي والجنوب الغربي والجنوب.

2-يفضل وضع الحمام قريبا من غرف النوم للخصوصية وكثرة استعماله.

3-يفضل وضع الحمام في اتجاه الشمس لتقليل الرطوبة.

4-لا يفضل وضع الحمام على المطل أما إذا دعت الضرورة لذلك فيمكن عمل منور صغير للحمام يسمى (DUCT) حيث يقوم بالتغطية على مواسير الصرف والسماح بصيانتها عن طريق فتحات خاصة به ويجب ألا يقل عرض ال DUCT عن 60سم حتى يسمح للعامل بصيانتها.

الاعتبارات الخاصة بالبيئة الداخلية :

1- لا يفضل وضع الحمام الرئيسي بالبيت قريب من المدخل.

2- لا يفضل وضع الحمام الرئيسي قريب من غرفة المعيشة.

3-يفضل وضع الحمام الرئيسي قريب من غرف النوم.

4-إذا زادت مساحة الشقة عن 120م يجب عمل حمام أو دورة مياه تحتوي

على حوض و(W.C).

5-إذا زادت مساحة الشقة عن 150م يفضل عمل حمام آخر كامل به الدش

والحوض وال (W.C) ومستقلا عن الحمام الرئيسي.

-المغطس (البانيو):

يعتبر إحدى القطع التي يجب التدقيق عند اختيارها ففي الأسواق تتوفر نوعيات عديدة منها و بأحجام مختلفة، منها ما هو دائري، مربع، والشكل الكلاسيكي المستطيل لذلك يجب اختيار البانيو الملائم للمساحة حتى لا يكون كبيرا في حمام صغير أو صغيرا في حمام كبير و إذا أردت إضافة مزيد من الجاذبية للبانيو فيمكن إحاطته بحواجز ذات باب سحب أو يفتح بمقابض ويكون من الزجاج أو غالبا من الأكريليك وهو افضل من حيث السلامة لأنه غير قابل للكسر. وهذا الحاجز بحد ذاته ستارة عازلة للماء عن الانتشار في أرضية الحمام أثناء الاستحمام وتدرج شفافية هذا الحاجز بحسب الرغبة وللذين يحبون مزيدا من الرفاهية والاسترخاء فيوجد البانيو الجاكوزي وهو يعمل بالكهرباء لضمان ماء ساخن متجدد ومنعش ومعالج، بل إن أنواع منه يعمل بالكومبيوتر لمزيد من التقنية والتحكم.

أما إذا كان حجم الحمام صغيرا جدا بحيث لا يتسع للبانيو العادي، فيمكن وضع (الدش) مع بانيو ذو تصميم بسيط جدا عبارة عن قطعة مربعة الشكل تقريبا تعد بديلا للبانيو تثبت في أرض الحمام وهو مناسب للفتيان المراهقين ، وفي حمامات المسبح ويمكن أن يكون مناسب أيضاً في حمام العاملين في المنزل.

: المغاسل

وهي أيضاً ذات تصميمات ومقاسات مختلفة ويجب اختيار التصميم والمقاس المناسب للمساحة المتاحة في الحمام. أما قاعدة الحوض فهناك القاعدة الطويلة الثابتة في أرض وهي الأكثر شيوعاً في المنازل وهناك القاعدة القصيرة المثبتة على الحائط وهي فكرة حديثة ذات شكل أنيق وعند الرغبة بإضافة وحدة دولا ب تحت الحوض يفضل أن يوضع مثبتاً وحده على الجدار دون قاعدة تلامس الأرض أما لتصميم أو شراء دولا ب للحوض أو الحمام يجب مراعاة المقاسات المناسبة تماماً .

مرآة المغاسل: يمكن أن تكون المرآة قطعة واحدة كبيرة تغطي الحائط

المقابل للمغاسل أو لكل حوض مرآته المستقلة به , و يمكن أن يحيط بالمرآة إطار أنيق مناسب لطقم الحمام عموماً , ويجب أن يكون هناك تمديد كهربائي فوق الحوض عند الرغبة في وضع مرآة ذات إضاءة فوق المغاسل كما يمكن أن تكون بسيطة من غير إضاءة حسب رغبة وذوق المستخدم .

إكسسوارات الحمام:

أبداع المصممون في تصميم إكسسوارات الحمام فظهرت أشكال راقية وجميلة جداً في الأسواق , وتصنع عادة من الكروم أو من الخزف أو غير ذلك كما يدخل في صنعها أحياناً الزجاج ولكن يجب مراعاة المتانة والقوة والعملية إلى جانب الشكل و تناسق الألوان عند اختيارها .

سيراميك الأرضيات والجدران:

من المستحسن اختيار لونين فقط للسيراميك في الحمام الواحد ويمكن إبرازهما بطريقة تركيب السيراميك إذ يمكن تركيبه معينات (زاوية 45 درجة) بدلاً من مربعات في الأرضية أو عمل جزء من الجدار مربعات والجزء الآخر معينات بالإضافة إلى حزام السيراميك الذي يضيف الكثير للشكل العام للحمام , وهناك أنواع مختلفة من السيراميك من حيث الملمس والمنظر فيوجد اللامع ويوجد الطفي (المعتمق) ويوجد السيراميك الآمن المانع للانزلاق.

خصوصية الحمام:

يشارك جميع أفراد الأسرة في استخدام الحمام و مع ذلك فهو الأكثر خصوصية بين غرف المنزل , غالباً ما يكون الحمام مكتظاً بالعديد من الأشياء الصغيرة بعضها خطير مثل الأدوية و بعضها ذو خصوصية قصوى مثل الفوط الصحية . نظم الحمام بتوزيع الأشياء بداخله وفق من تعود إليه و تصميم الحلول التي ترضي الجميع .

- الخزائن الصغيرة العمق يمكن تثبيتها على الحائط أعلى حوض غسل الأيدي تتيح لك مكاناً مناسباً للاحتفاظ بالأشياء الصغيرة مثل الفرشاة و معجون الأسنان و شفرات الحلاقة و مستحضرات التجميل . - المرايا على أبواب الخزائن توفر لك مكاناً إضافياً على الحائط . - الخزائن كبيرة الحجم المثبتة على الحائط تتيح لك مكاناً ملائماً للاحتفاظ بمجفف

الشعر و الزجاجات الطويلة و غيرها من الأشياء كبيرة الحجم . -
الخرانة التي يمكن غلقها بمفتاح تحول دون وصول الأطفال و المتطفلين إليها . - الأدرج تضي مظهاً جيداً و سهولة الوصول إلى محتوياتها .
- حدد درجاً مستقلاً لكل فرد من أفراد العائلة يحتفظ فيه بأشياءه الخاصة .
- الأرفف على الحائط أو خلف باب الخزانة مكاناً مناسباً لوضع
المحارم . - الأوعية الصغيرة و الحواجز تنظم الفراغ داخل الأدرج أو على الأرفف . الخزانة تحت حوض غسيل الأيدي تتيح مكاناً مناسباً لتخزين ورق الحمام و زجاجات الشامبو و الصابون .

الفرش : (الحوض- الw.c- - الدش (بانيو- حوض قدم)- البيديه).
1- الحوض ويكون 35:60*90سم.
2- الw.c ويكون 30*70*38.5سم.
3- البانيو ويكون 60*120:187.5سم.
الحوض القدم فيكون مربع عادة ويتراوح ما بين 80:100*10:12سم.

اعتبارات فرش الحمام:

- 1- يفضل وضع الحوض قريب من المدخل لكثرة استخدامه ولا يعترض الطريق إليه قطعه أخرى.
- 2- يفضل وضع البيديه والقاعده قريبه من الباب وعلى الجدار الخارجي للحمام لسهولة الصرف ويطلق على القاعده ذات الصرف المباشر اسم B كما يطلق على القاعده ذات الصرف المنكسر اسم S ويجب إلا يعوق السير إليه قطعه أخرى.
- 3- لا يفضل وضع الحوض تحت شباك للسماح بوضع مرآه فوق الحوض.
- 4- التشطيب حسب رغبة المالك ولكن يشترط أن تكون خامات التشطيب مصنوعة من مواد غير قابله للاشتعال وسهلة التنظيف وتحمل الرطوبة ومن أمثلة ذلك الإشاني والسيراميك.
مواسير الصرف : (ماسورة صرف- الحوض- البانيو- البيديه)
ويمكن الإستفاده من الحمام بشكل أمثل وذلك بوضع البانيو أو الحوض قدم خلف الباب وبذلك يمكن وضع ستار حوله ونمكن شخصين من استخدام الحمام في آن واحد ولا يمكن وضع أي قطعه أخرى بهذا المكان للضرر.

الشرفات:

الشرفة هي الامتداد للمسافة المسكونة والحيوية وخاصة في المنازل المتعلقة بالإيجار – فهي تشكل العنصر الضروري للسكن إن الشرفات ذات الزاوية تؤمن الحماية من نظرات الفضوليين والهواء، وتكون مريحة بالنسبة للشرفات على الواجهة، لذلك يجب حماية هذه الأخيرة من جانب تقلبات الجو . فمن اجل مجموعات الشرفات "منازل الإيجار" احرص على تأمين الوقاية ضد النظرات ، الهواء . لذلك ولتأمين بعض الانفراج ، يلحظ هناك غرفة صغيرة على سبيل المثال لترتيب مفروشات الشرفة والمظلات ... الخ ...، إن الامتدادات الداخلية التي تقام في بلاد أوروبا الجنوبية ، ليس لها مكان في إقليمنا ، فهي معرضة للشمس كفاية وتقدم مساحة حرة كبيرة إلى الغرف المجاورة لها مما يبردها.

يمكن للشرفات المنزاحة بالإعلاء أن تزخرف الواجهة ، إنما تأمين الحماية من النظرات وتقلبات الجو تكون صعبة ، وعلى العكس فإن الشرفات النزاحة في المسقط فقط تؤمن حماية جيدة من النظرات والرياح وعند البناء في هذه المستويات يؤخذ بالاعتبار :

التوجيه الجيد بالنسبة للشمس والإطلال الطبيعي ، والموقع الصحيح بالنسبة للمنازل والمساكن المجاورة ، ومن علاقات المسافة بالنسبة للغرف المجاورة للسكن ، واحتمالية العمل أو من الراحة، ومن الحجم الكافي ، ومن الحماية من النظرات ، ومن الضجيج والتأثيرات المناخية "مطر تعريض قوي للشمس" يمكن أ ينفذ الدرايزون من الزجاج المعتم ومن مواد بلاستيكية ومن الأترنيت "متموج، محدد أو مسطح" بقوائم من الخشب او بصفائح من الحديد المشكل على قاعدة البناء فهي افضل من القضبان المجدبة ، أو من أنابيب فولاذية تثبت جيدا في البناء ، وفي حال تنفيذ الدرايزون من هذه القضبان وبشكل عمودي "يمكن للأطفال تسلق القضبان الأفقية!" وهي غير كافية للحماية من الرياح والنظرات ، وعموما فإن هذه القضبان تغطي من قبل المستأجرين وخاصة الحواف السفلية منها وبمواد مختلفة. تنشأ بعض تيارات الهواء من المسافة بين الدرايزون وبلاط البيتون ومن الأفضل إنزال شريحة الدرايزون بشكل منخفض أكثر من بلاط البلكون وأمامها ، أو تنفيذ درايزون من قطعة واحدة مع البلاطة بحيث يكون بارتفاع قليل لتجنب الشكل المزعج له كالمغطس وذلك برفع باقي الإرتفاعات بواسطة أنبوب فولاذي إلى الشكل النظامي ، وأحداث مكان من أجل حوض للورود .

الكراجات:

وضعية الكراج

ليس بعيدا عن مدخل البيت ، مع منفذ سهل ، والمسافة عن البيت متغيرة تبعا لعدد ولكبر السيارات ، فمن أجل أبنية معزولة بحسب أكبر أو يساوي 5م و أكبر أو يساوي 10م ، والأسقف غير مانعة للاحتراق " بشكل استثنائي" يمكننا تحت شروط معينة ، وضع الكراج تحت سطح معزول، بشكل بسيط أو مزدوج. يجب أن يكون المدخل على كامل عرضه برصف بيتوني. وأمام الكراج يجب حساب مكان "من البيتون" بطول 5م لعملية غسل السيارة ، مع ميل مستمر بطريقة يمكننا من إخراج السيارة يدويا.

الحدائق

تجهيزات الماء:

الماء هو العصب الأساسي للحديقة ، فإذا لم يكن جاريا فيها فيجب التأكد من وجوده عن طريق كشافة الينابيع و التي يمكن مراقبتها لاحقا بواسطة السبور وعند الضرورة يجب الحصول على التي يمكننا من الوصول إلى المنطقة المائية بواسطة بئر يكون قدر الامكان بواسطة المنزل ، أو بقرب المطبخ على وجه التحديد إنما على بعد كافي من مكان الروث والآبار الضائعة أي أكبر أو يساوي متر تبعا لطبيعة التربة وعمق الماء . وعندما تكون الطبقة الجوفية سطحية والتربة السطحية ضعيفة فلا يلزم إلا بئر واحد مع مضخة يدوية وخزان عالي يجب وضع دلو من الخشب أو من المعدن المقفلن أو من البيتون بجانب المآخذ المائية مع مفيض وجريان في التربة، أو التفريغ عن طريق مضخة عائمة أو عن طريق سيفون.

أشكال الحدائق :

حدائق المعاقين :يبلغ الارتفاع المناسب للمصطبة المرفوعة لمستخدمي كراسي العجلات 600مم (وينبغي توفير مكان للركبة في الأسفل) ويبلغ الارتفاع للمعاقين المتجولين حوالي 860مم حيث يختلف هذا الارتفاع وفقا لارتفاع الشخص وحالته الجسمية كما يمكن تصميم الحدائق الداخلية على نحو يتلاءم مع المتطلبات الخاصة حدائق السطح: ينبغي تزويدها بسور من الشبك أو الجدران لحماية

المزروعات من تأثير الرياح العاتية، كما يجب تأمين التصريف المطلوب ضمن السطح بنوازل مطرية كافية تاف الى القديمة في حال النقص.

الحدائق الصخرية: يمكن تأمين موقع ذو سطح مموج مثالي على نحو يحاكي البروزات الناتئة الصخرية فوق سطح الأرض. وبنفس حجمها الطبيعي (وليس الشكل المصغر للجبال) بحيث أن اتصالها بالمواقع ذات الأشكال غير المنتظمة للشرائح الصخرية يكون عن طريق المروج الخضراء والأعشاب العالية

لهذا فإنه عن القيام بإنزال الصخور لابد من انتقاء عينة أو اثنتين يبلغ وزنها الأدنى 500 كغ، وذلك للأماكن الأساسية لهذه الحدائق، ثم الشروع ببناء نواة صخرية حول هذه الصخور، حيث تتراوح أوزان صخور هذه النواة بين 250-500 كغ مع العمل على وضع الصخور الصغيرة التي يبلغ وزن كل منها 150-200 كغ باتجاه المحيط الإنارة الاصطناعية: بغية تسليط الضوء على النباتات، يتم وضع الأضواء المخفية أو الصناعية على الأغصان المنخفضة للشجرة أو تركيب الضوء الخطي الموجه للأعلى عبر الأوراق فإذا كان اخفاء المصدر الضوئي ممكنا، فينبغي وضع الأضواء المخفي تلك عند قاعدة الشجرة وتوجيه الأشعة المسلطة شاقوليا نحو الأعلى لإنارة الشجرة كما يتم وضع المصدر الضوئي بعيدا عن الشجرة حيث يمكن استخداما لنباتات كخلفية منارة، ولإبراز المعالم غير المرتبة. وتتطلب التماثيل ضوءا مسلطا مدعوما بضوء آخر من المنطقة المحيطة وذلك لإعطاء انطباع عن الضوء المنعكس.

الحدائق الداخلية: تضي الحدائق الداخلية شعورا غنيا للغرف المجاورة حيث تنعش النباتات الهواء المحيط وتزيد من الرطوبة، وتعرض على ممارسة الهوايات وتثقف الأطفال.

إما وضعيتها المثالية التي تتوافق مع معظم أنواع الطقس وذلك لمعظم النباتات فهي من الجنوب إلى الجنوب الشرقي حيث يجب التعرض إلى ضوء النهار أو توفير الأضواء الصناعية الخاصة بالنبات ويصعب التحكم بضوء الشمس من الجهة الغربية وبناء عليه يجب توفير ضوء صناعي لسلي للنباتات فقط ولكن للغرف المجاورة أيضا أو بالعلاقة والتنسيق معها حيث بينت الدراسات بأن الإنارة الباردة البيضاء بالفلورسانت تضي العديد من الميزات المطلوبة والتي تحتاجها النباتات كما أن الأضواء المدروسة على نحو متخصص ودقيق فوائد جمة على

هذه النباتات. مع ضرورة تأمين الحرارة أو البرودة ونظام التكييف بالهواء البطيء السرعة 0 بالإضافة إلى إمكانية الاعتماد على منظومات أخرى لهذا الغرض.

الأسس الفنية في التوزيع والترتيب

الأسس الفنية التي يجب مراعاتها في توزيع وترتيب غرف المنزل

1- التوازن :

التوازن يوحي بالاستقرار ويشعر بالطمأنينة والبقاء وهناك نوعان من التوازن

أ- التوازن الرسمي أو المتماثل :

وتستعمل قطع من الأثاث متشابهة تماماً في الوزن والحجم والشكل وتوضع على أبعاد ثابتة من نقطة مركزية .

ب : التوازن غير الرسمي :

وتستعمل قطع غير متشابهة لكنها متقاربة في الأحجام والأشكال وتوضع على أبعاد ثابتة من نقطة مركزية .

ج: التوازن المشع : وينتج حين تكرر وحدة التنظيم أو التنسيق حول المركز على شكل دائرة أو عجلة ويندر استخدام هذه الطريقة في البيت إلا في ترتيب مائدة الطعام وتنسيق باقة من الأزهار أو تطريز مفرش .

2- التناسب :

ويطبق مبدأ التناسب بشكل أساسي على المسافات والأجسام والأشكال والعلاقات بينها جميعاً في تصميم معين .ولذا يجب أن يتناسب حجم الأثاث وشكله مع حجم الغرفة وشكلها وحجم الأثاث مع الصور واللوحات الجدارية .

3- الاستمرار والإيقاع :

ويضفي على التصميم حركة محببة وهذا يعبر عنه من جراء ترداد وتكرار الخطوط والأشكال والألوان بتتابع منتظم وعلى فترات أو مسافات محددة حيث يوجد أجزاء التصميم ويربطها ببعضها فتبدو وحدة متكاملة الشكل كتكرار أشكال المخدات وتوزيعها على الكنب أو تكرار لون معين في فرش الغرف وتكراره أيضاً في الكماليات كالتحف .

4- التأكيد والتركيز :

ويعني أن يحتوي كل تصميم على نقطة اهتمام أو لفت نظر فهذه النقطة أو المركز يجذب النظر وبدونه يكون التصميم مملاً ورتيباً وقد تكون نقطة لفت النظر باقة أزهار على طاولة في غرفة الجلوس .

أو مجموعة من رفوف الكتب

أو مجموعة لوحات على الحائط

يمكن الحصول على التركيز إما بتأكيد الأحجام أو الأشكال أو الألوان أو الزخارف

هذا إلى جانب توزيع الأثاث حسب حجمه فمثلاً توضع القطع الكبيرة الحجم في الغرف الكبيرة ملاصقة إلى الحائط لأنها تأخذ حيز كبير على عكس القطع الصغيرة ..
مراعاة لحرية الحركة بين قطع الأثاث وإمكانية التنقل بسهولة

ولتحقيق الهدف من المكان توفر متطلبات هذا المكان فمثلاً:

مكان القراءة يحتاج إلى الكرسي مريح وإضاءة وطاولة
غرفة الجلوس تحتاج إلى مقاعد مريحة وبعض المكملات التي تضيف
على المكان جو البهجة وهكذا في باقي الغرف ..

اللون الأبيض سيد الألوان في المنزل

اللون الأبيض، هذا اللون الذي يرمز للصفاء والنقاء والعفة والنظافة والوضوح، وهو اللون السائد أو المنتشر في كل ما له علاقة بحياة الإنسان، فأغلب المنازل يطغى عليها اللون الأبيض وملابس الرجال وبعض الملابس النسائية يغلب عليها اللون الأبيض، وكذلك ملابس الأطفال. السيارات بأنواعها و المفضل منها ما يكون باللون الأبيض، والكثير من الأثاث المنزلية يغلب عليها اللون الأبيض إلى جانب أدوات المطبخ وغرف النوم. واللون الأبيض أكثر الألوان راحة للنفس، وليس أدل على ذلك من اعتماده كلون أساسي فيما يتعلق بالمرضى مثل ألوان جدران المستشفيات وملابس الأطباء والمرضى والمرضات وأغطية الأسرة وملابس المرضى وستائر الغرف والأجهزة الطبية. واللون الأبيض داخل المنزل سيكون هو الطاغي - شئنا أم أبينا- لأنه العامل المشترك بين الألوان في الأثاث والملابس وقطع الأواني المستخدمة في الطبخ وغرفة السفرة. ومن هنا فإن اللون الأبيض

يستخدم في كل المنزل، لكن كيف يمكن أن يتم توظيف اللون الأبيض في بعض المواقع، و ما هي الألوان التي يمكن أخذها بعين الاعتبار عند اختيارها وتتماشى بالطبيعة مع اللون الأبيض.

ففي غرفة استقبال الضيوف والمجالس بشكل عام يفضل أن تكون الجدران باللون الأبيض، يتداخل معها «أخضر خفيف»، أما الأثاث فيتم اختيار المجلس أو الكنب من اللون الأبيض المشجر أو المطعم ببعض الألوان الخفيفة الباهتة (أحمر- أزرق- أخضر...).

أما ستائر الجدران فيتم اختيارها من جنس قماش الكنب أو المجلس نفسه ولكن بتشجير أو تصميم مختلف قليلاً، أو من اللون الأبيض المطعم بالذهبي أو الأسود (تطعيماً دقيقاً).

وفي غرفة الطعام يفضل أن تكون الجدران والسقف من اللون الأبيض المطعم ببعض الكادريهات ذات نقوش الجبس الخفيفة، ويتم إسقاط إضاءة خفيفة عليها لتظهر علامات نقش الجبس بشكل لافت، أما سفرة الطعام والكراسي فمن الجميل أن يكون لونها أبيض مطعماً بخطوط ذهبية أو سوداء أو بنية، وقماش الستائر من الساتان الخفيف ذي اللون الأبيض المزدان ببعض الزهور الصغيرة أو الحواشي المزخرفة بألوان فاتحة.

غرف النوم يجدر أن تكون باللون الأبيض المطعم ببعض المساحات الزرقاء الباهتة لغرف الأبناء، أما غرفة البنات فتكون مطعمة ببعض المساحات الوردية،

أما غرفة النوم الرئيسية فإن التوشیحات الذهبية أو السوداء الخفيفة كالخطوط على الأبواب والجوارير ستعطي الغرفة مزيداً من البهجة إلى جانب ما ينصح بالإكثار منه في غرف النوم وهي «المرايا» فهي تعطي بعداً أو عمقاً كبيراً للغرفة يضيف البهجة والشعور بالراحة، بالنسبة لغطاء السرير والوسائد والكراسي أو الكنب داخل غرفة النوم، فمن الضروري أن تكون ألوانها خفيفة أو باهتة أو فاتحة، المهم ألا تكون صارخة أو فسفورية لكيلا تنكسر ألوانها أمام الأبيض أو أن ينكسر اللون الأبيض أمامها، وكذلك بالنسبة لألوان الستائر يجب أن تكون ألوانها فاتحة لتتماشى مع اللون الأبيض، أيّاً كان لونها، ولكن تفضل الألوان الباردة كالأخضر والأزرق .

أما في المطبخ فإنه الألوان المعتمدة للأجهزة الكهربائية التي تدخل في تكوين المطبخ كالأفران والثلاجات والغسالات فلتر الهواء فوق الفرن وجميع الأدوات الكهربائية كالخلاطات وأجهزة إعداد الطبخ الكهربائية، فهذا يعطينا إحساساً بأن دواليب المطبخ أو تكويناته من الطبيعي أن تكون باللون الأبيض بدءاً من القيشاني على الجدران أو على الأرضيات وحتى دواليب المطبخ، ولعل ذلك يوحي بنظافة المكان كلما كان اللون الأبيض ناصعاً وهذه إحدى فلسفات هذا اللون العجيب، إضافة إلى كونه يعطي راحة نفسية عند تناول الطعام، وخصوصاً لمن يحبون تناول وجبة إفطار الصباح في المطبخ وقريباً من مكان إعداد الأكل.

الإضاءة إن تنسيق تقنيات متنوعة في الإنارة و التأثيرات الضوئية في غرفة ما ، يمكن أن يحدث فيها عدداً من الأجواء المختلفة و يؤثر على المزاج الذي يسودها لذا فإن الوقت و الجهد المبذول لعمل التنسيق يستحقان العناء. إن وضع مبدل الضوء (دايمر) في صالة الطعام للتحكم في إضاءة الثريا المتدلية نحو طاولة الطعام ضروري لضبط مستوى الإنارة المطلوب لتلطيف الأجواء و خلق أجواء حميمة.

أما في الصالة العائلية و صالات الاستقبال فإن الإنارة الشاملة القوية ضرورية مع التركيز على الإضاءة المسلطة على بعض الأركان التي تمارس فيها بعض الأنشطة الخاصة .

و في غرف النوم فالإنارة تحتاج إلى سلسلة واسعة من الأضواء المختلفة بدءاً من الخافتة للراحة و مروراً بالساطعة للتنظيف و الماكياج و وصولاً إلى مركزة للقراءة

و في المطبخ فالإنارة أيضاً تكون متنوعة من إنارة قوية لأنشطة تحضير الطعام و إنارة شاملة أو خلفية لتناول العشاء .

أما المداخل و الممرات فالإنارة يجب أن تكون آمنة أولاً مع مراعاة الحرص على إضافة جو حميم لطيف ، أما السلم فإن إنارة جداريه من

ثلاث أو أربع أضواء أنيقة تصفي رونقاً أكثر من إضاءة معلقة فوق بسطة السلم يصعب تنظيفها .

ديكور الجدران

الجدار أو الحائط الداخلي في المنزل قد يكون من أكثر الأمور المؤثرة في الديكور لكونه يشغل مساحة كبيرة من الفراغ و تقع عليه العين مباشرة عند الدخول للمكان , و عادة ينصح من يريد تجديد منزله أو غرفته أو أي فراغ آخر الاهتمام بتغيير كساء الحائط لما له من تأثير كبير على الإحساس بالتجديد . لكن اختيار الكساء المناسب للحائط خطوة ليست بسيطة بل يتخوف منها أغلب الناس , خاصة حديثاً بعد ظهور أشكال مختلفة و متنوعة من وسائل التعامل مع الحائط و أوقعت الكثيرين في حيرة وقلق لأسباب عديدة منها:

- الخوف من النتائج المترتبة خاصة فيما يتعلق بالألوان .
 - مدى استمرار أسلوب أو طراز معين في معاملة الجدران و ظهور بديل أفضل و أحدث منه .
 - جودته و قدرته على التحمل لفترة طويلة من الاستخدام.
 - إمكانية صيانتته و تنظيفه بسهولة .
 - تكلفته المادية .
 - مهارة اليد العاملة المنفذة .
 - القدرة على اختيار الكساء المناسب للمكان المناسب .
- و من الطرق المختلفة لتكسيه جدران المنزل الداخلية و التعامل معها و تجديدها الوسائل التالية :

1- الطلاء بمختلف تقنياته

2- الرسم اليدوي

3- الاستنسل

4- الطباعة

5- ورق الجدران

6- الحجر و السيراميك

7- الخشب

8- المرايا

ديكور الستائر و النوافذ

مهما تغير شكل النافذة فالأفضل أن لا نحاول إخفائه بل إظهاره بأي طريقة لأن محاولة التغطية ستزيد من سوء الوضع وهذا الشكل ربما يحسب كنقطة لصالح الشكل العام وهو ما سيميز بالتالي شخصية الغرفة .

نوافذ بشكل أقواس :من غير المنطقي أن نخفي جمال الأقواس وراء القماش فهذا الشكل يضيف الأناقة والرونق للمكان لذلك فإنه من المستحسن إظهار الأقواس و التأكيد عليها بتصميم الستائر على شكل النوافذ.

نوافذ صغيرة ومتجاورة : يمكن عمل ستائر فريدة لكل نافذة ثم تجمع كل واحدة على طرف النافذة لتشكل بالنهاية توازن جميل و مريح للناظر , أو يتم عمل ستارة واحدة ممتدة فوق جميع النوافذ لتجمعها كقطعة واحدة

نافذة طويلة و ضيقة : يمكن الاهتمام بوضع تصميم علوي للحد من طول الشباك أما بقية الستارة فتجمع على طرف واحد من أطراف الشباك و تثبت برباط بسيط .

المشاكل التصميمية

إن دراسة التصميم المعماري جيداً قبل التنفيذ أمر مطلوب وذلك لتلافي الوقوع في الأخطاء لكن إذا واجهتنا مشاكل في تصميم منازلنا بعد تنفيذها فإن معظمها يمكن حلها أو على الأقل تحسينها , إذا ألقينا نظرة على منزلنا أو غرفتنا واتخذنا القرار بلمسات مفيدة فعالة في حدود الميزانية المالية، فسوف نتوصل إلى نتائج مذهشة و ذلك عن طريق

اختيار الديكور المناسب و على سبيل المثال :

الحجرة الضيقة:تعريف:هي الحيز الذي يؤدي حاجة الإنسان بصورة سيئة وذلك ناتج عن قلة في المساحة ,مما يعطي شعورا بعدم الارتياح .

هناك عدة طرق لمعالجتها :

- 1- إزالة الأبواب و فتح الفراغ إلى فراغ آخر كإحداث منفذ بالجدار لتمتد مساحة الغرفة إلى الصالة 2- طلاء الجدران بألوان فاتحة مضيئة فالألوان الفاتحة تمنح شعوراً بالاتساع،على عكس الألوان القاتمة التي توشي بضيق المساحة. 3- توسيع النوافذ عرضاً وطولاً وتركيب أحواض للنباتات و لو كانت وهمية بحيث تبدو وكأننا نمتلك حديقة عبر النافذة و ذلك يضيف مزيداً من الضوء للغرفة حيث يوشي باتساعها ويريح العين. 4- وضع لوحات فنية تحمل في ذاتها عمقا وهمياً أو الرسم على الجدار رسوم ثلاثية الأبعاد . 5- استخدام قطع أثاث ذات ألوان فاتحة و ذات وزن بصري منخفض كالزجاج و المرايا . 6- استخدام تحف و إكسسوارات قليلة و ذات مقاسات صغيرة وتجنب القطع الكبيرة 7- التعامل بالإضاءة الطبيعية و الصناعية و دراستها جيداً . 8- استخدام المرايا العاكسة .

الحجرة الواسعة جداً:هي ذلك المتسع من الحيز الذي يؤدي حاجة الإنسان بصورة جيدة مع وجود مساحات ضائعة فيه مما يعطي شعورا بالفراغ السيئ.

عندما تكون مشكلتنا هي اتساع الغرفة بدرجة لا تتيح لنا فرصة ترتيب الأثاث بشكل ملائم فمن وسائل تحقيق التغيير الملائم للغرفة المتسعة:

- 1- تقسيم الحجرة بوضع حاجز من الخشب القماش السميك قابل للإزالة أو الإزاحة وقت الحاجة. 2- وضع قطعة أثاث كبيرة(مثل مكتبة) لتحديد المساحة المطلوبة. 3- نصب حاجز من الخشب بأشكال مختلفة يمتد من السقف للأرض أو بنصف ارتفاع . 4- بناء حاجز منخفض يقسم الغرفة مع عمل حفرة بداخله ليكون حوضاً ممتداً للنباتات . 5- استخدام ألوان طلاء الغرفة استخداماً واعياً يحقق انطباع أن الغرفة أكثر ضيقاً من مساحتها الفعلية كصبغ السقف بلون فاتح والجدران بلون قاتم فإن ذلك يوشي بأن الغرفة قد ضاقت . 6- استخدام قطع أثاث و إكسسوارات

كبيرة كاللوحات الفنية الممتدة على الحائط و تجنب القطع الصغيرة التي تبدو ضائعة داخل الفراغ الكبير . 7- تقسيم الغرفة إلى مستويات ارتفاع مختلفة.

السقف المرتفع : هو ذلك الارتفاع السيئ الذي يوحي بوجود ضياع في المساحة إذا ما استخدم في غير الأماكن المناسبة له مثل المساجد ودور العبادة والأماكن العامة كالقاعات والمسارح والمعارض.

بإمكاننا التغلب على مشكلة السقف المرتفع باختيار وسيلة أو أكثر مما يلي:

1- طلاء سقف الغرفة بلون قائم كالرمادي أو الأزرق أو الأخضر ثم تثبيت مجموعة من الحبال الرفيعة ذات اللون الفاتح في حائطين متقابلين على خشبه عريضة بحيث تشكل سقفاً آخر تحت السقف الأصلي . 2- يمكننا عمل ديكورات جبسية للسقف أو أسقف مستعارة . 3- نضع سقفاً آخر من الخشب على شكل مربعات مفتوحة يتدلى منها مصباح أو أكثر و نباتات متدلّية ،على ألا تكون المسافة بينه وبين السقف الحقيقي كبيرة وأن يكون ذا لون مضاد للون السقف . 4- استخدام قطع أثاث أو نباتات تمتد بشكل عرضي في المكان . 5- استخدام إضاءة موجهة من أعلى لأسفل .

السقف المنخفض : هو ذلك الانخفاض في الارتفاع الذي يوحي بعدم الراحة و الاختناق وذلك لعدم وجود تهوية جيدة ,إضاءة جيدة ,مساحة مريحة.

بإمكاننا التغلب على مشكلة السقف المنخفض باختيار وسيلة أو أكثر مما يلي:

1- طلاء الغرفة كاملة بلون واحد أي الجدران و السقف و في حال كانت الغرفة واسعة جداً يمكن استخدام ألوان غامقة للحائط و فاتحة للسقف . 2- تجنب عمل ديكورات عميقة للسقف تقلل من ارتفاعه . 3- استخدام قطع أثاث أو نباتات تمتد بشكل طولي في المكان . 4- وضع خطوط أو رسوم طولية على الجدار . 5- استخدام قطع مرآيا كبيرة للسقف .

اسس تصميم المدارس



تصميم المدارس المتطورة

1-أسس التصميم

البرنامج العام للمشروع

1- عدد فصل بمساحه 49م2 لكل فصل

2- الاداره (المدير- السكرتارية – الشئون الإدارية-غرف المدرسين)

3- صالة عرض واجتماعات بمساحه لا تقل عن 120م2

4- صالة للألعاب الرياضية بمساحه لا تقل عن 100م2

5- مكتبه

6-مصلى

7- معمل للعلوم

8- غرفه للعزف الموسيقى

9- كانتين

اولا:- من الناحيه التخطيطيه

1-الموقع

ان الموقع سواء كان فى مدينه أو فى ضاحية أو فى الريف هو الذى يحدد احتياجات

الحد الادنى أو الاقصى اللازم لبناء مدرسه التعليم الاساسى والنسبه المئويه للاستفاده من الموقع فى البناء او للخدمات المختلفه

*اشتراطات خاصه بالموقع:-

1- يشترط ان يراعى فى التخطيط العام توجيه الفصول ناحيه الشمال أو الغرب

2- ان يطل موقع المدرسه على شارع واحد على الاقل لا يقل عرضه عن 6م

3- يكون الموقع على شوارع خاصه أو ثانويه بحيث لا تزيد المسافه التي يقطعها الطفل عن 12 كيلو متر

4- يكون بعيدا عن مصادر الضوضاء والمصانع والملاهى والتي تؤثر على الأطفال صغار السن أو كبار السن

5- توسط الموقع للخدمات مستشفيات ونقاط الاطفاء وكذلك ان تكون

المناظر المحيطة بالموقع صحية وغير مسببة لاي تلوث بصري

6- لا تقل المسافة لبعـد المدرسة عن الجار عن 3م لعدم وصول الضوضاء إلى المباني المجاورة

***تحليل الموقع :** ويتم لمعرفة ما إذا كان الموقع يلائم إقامة المدرسة به ام لا ويتم من خلال عدة نقاط وهي :-

*** تعيين الموقع :** هل هو اقليمي مخصص لخدمة منطقة متسعة كثافتها عالية ومن ثم

يجب ان تكون مساحته متلائمة مع العدد الذي ستخدمه المدرسة ام مخصص لمنطقة محدوده قليلة الكثافة السكانية ومن ثم فلا داعي للمساحة الكبيرة .

*** الظروف المحيطة :** وتشمل عدة نقاط وهي

1 الضجيج والاهتزاز والتشويش

2 الملوثات البيئية كالمصانع وغيرها التي لا بد من خلو المنطقة منها

3- خصائص الطرق المؤدية للمدرسة

ا- انواعها مرصوفة أو غيرها

ب – عرضها لا يجب ان يقل عن 6 م

ج – المعدل اليومي وساعة الذروة لتلافي حدوث توقف للمرور ولامن سلامة التلاميذ

*احتياجات الموقع

- 1- احتياجات المركبات
- 2- تجهيزات الصيانة للمبني بحيث عدم وجود خطر علي حياة التلاميذ من الانهيار عمل الترميمات اللازمة للمبني بصفة دورية
- 3- المرافق ومدى توفرها وسهولة توصيلها للموقع
- 4- متفرقات (الاسعاف , الاطفاء , الامن)
- 5- شبكة صرف صحي وكذلك شبكة تقوية لمياة الشرب

*التخطيط العمراني للموقع:-

بعد اختيار الموقع تعيين مكانه بحث تتوافر به الاشرطات السابقة يجب تخطيطية وفقا لعدة معايير تصميمية من اهمها : -

1- الاستفادة من مساحة الموقع بحيث يشمل التصميم التخطيطي للموقع جميع

العناصر التي يحتاجها برنامج المشروع وكذلك مراعاة علاقات المشروع مع

بعضها علي الوجه الاكمل .

2- حركة السير : ينبغي ان تكون تخطيط انظمة السير متكاملة بحيث توفر السلامة العامة للاطفال من خلال فصل كل فئة علي حدة واستبعاد أو التقليل من التقاطع بين طرق المشاة والمركبات وتوفير

تجهيزات النزول من المركبات

*تأمين حركة المركبات داخل الموقع : -

وذلك عن طريق توفير نظام مناسب لصف المركبات كما بالشكل رقم

ومثلا فان

الباصات الازمة لنقل عدد 1000 طالب يجب توفير 20 باص .

*** مواقف المركبات :** الاشتراطات الواجب مراعاتها

1- ينبغي الفصل بين مواقف مركبات الزوار والادارة وباصات الطلاب

2- ان لا يؤدي مكان مواقف السيارات إلي التعارض بين حركة السيارات واماكن سير المشاة ضمنا للسلامة العامة

3- أعطاء الاولوية لسيارات زوار المدرسة علي سيارات الادارة والطلاب وذلك بكونها واضحة وسهلة الاستخدام لمن يستخدمها لأول مرة

***معايير اختيار موقع وسائل التسلية في المخطط العام للمدرسة:-**

1- العلاقة بين موقعها والمباني المجاورة لعدم التأثير علي هذه المباني بالضوضاء

2- ثبات التربة وطبوغرافية الموقع

3- وجود مناطق شجرية مجاورة توفر الظل والاكسجين وتشكل كواسر للرياح .

4- اختيار التوجيه المناسب لضبط الشمس وحركة الرياح .

***مخطط وسائل التسلية :** - لعمل مخطط فريد يجب اتباع التالي :-

1- التوجيه المثالي لضبط الشمس وحركة الرياح.

2- منافذ الوصول يجب ان تكون واضحة بالنسبة للاطفال وكذلك يجب

ان تكون بعيده عن مناطق سير المركبات.

3- المراقبة وضمان السلامة العامة بتوفير مناطق محددة لكل فئة عمرية ونوعيه النشاط في اماكن اللعب المشتركة

4- برمجه اللعب وتمارين التدريب للاطفال الاصغر سنا

5- تدرج الميول لشبكه الصرف المياه السطحيه والجوفيه

6- الحاجة إلى التوازن في ساحات الانشطه مع تأمين الساحات الهادئه المكشوفه

7- الاختيار المناسب لنوعيه سطح الملعب واماكن التسليه والجدول رقم به تحليل للمواد المستخدمه لضمان سلامه الأطفال



المبنى المدرسى :-

1- المدخل:- ويجب مراعاة عده عوامل عند اختيار مكانه

*ان يكون المداخل معبره عن نفسها وان تكون في اماكن ظاهره ترحب بالقادم على ان يخصص مدخل للخدمه لعربات التوريد لتدخل إلى

المخازن لتوريد الأدوات والمهمات اللازمه للمدرسه

*تفادى الداخل التي تقع على الشوارع الرئيسية لضمان السلامة العامة للاطفال

*من الافضل وجود مدخل خاص بالمدرسين و اخر للطلاب وقد يكون من الافضل فى بعض التصميمات وجود مدخل واحد للمدرسين والطلاب والزوار.

*يجب ان يكون الأبواب يمكن فتحها من الداخل فى اى وقت حتى بعد غلق المدرسة

*يجب وضع اشارات لابواب الخروج لحالات الطوارئء لتأمين خروج الاطفال فى حاله

الخطر بحيث يكون ذلك فى اقل وقت ممكن تفاديا لحدوث خسائر فى الأرواح.

2-اشتراطات تخطيطية للمبنى المدرسى

1-التوجيه العام للفصول هو الاتجاه الشمالى ويمكن الانحراف 25 درجه إلى الشرق أو إلى الغرب من الشمال وفى حاله استحاله تحقيق هذا الشرط يمكن السماح بالتوجهات الاخرى مع توفير كامل للفتحات بواسطه كاسرات الشمس

2- الحد الأقصى للارتفاع (أرضى+4أدوار) 18م مع مراعاة قوانين المباني، ويتم تخصيص الأدوار الأولى لطلاب السنوات الأولى صغار السن

3- يتم وضع الخدمات بحيث تكون قريبه من العناصر المختلفه للمبنى لتحقق الغرض منها مع سهوله استخدامها

ثانيا :- الفراغات التعليمية

تم استنباط الفراغات الاساسية اللازمة لاستيعاب الانشطة التعليمية
والتربوية المستنتجة من تحليل المناهج الحالية :-

• الفصول :-

- يقترح أن تكون سعة الفصل 40 تلميذا .

- يوصى بأن يكون نصيب التلميذ 1.20 متر مربع.

- ذلك تكون مساحة الفصل الدراسي 48 متر مربع أي حوالي 6.00
*8.00 ويوصي لألا

يقبل ارتفاع الفصل عن 3.0 متر وبذلك يكون نصيب التلميذ من حجم
الفصل 3.6

متر مكعب .

ثالثا :- التهوية

تعتبر التهوية الجيدة في الفصل من المتطلبات الهامة جدا لصحة التلاميذ
ولمنع انتشار الأوبئة بينهم كما أنها
هامة لخلق مناخ جيد للدراسة .

*** حجم الهواء ومعدل تغييره :-**

يلاحظ أنه في الفصول الصغيرة التي تحتوي عددا كبيرا من التلاميذ
تكون حالة

التعليم بها سيئة ومن الصعب تحسينها ولذلك فإنه يلزم تغيير الهواء في

الفصل على الأقل ثلاث مرات في الساعة للحصول على بيئة صحية
مناسبة .

* حركة الهواء :-

-تتكون حركة الهواء داخل المبنى اساسا بسبب حركة الرياح في الخارج مما يسبب ضغوطا

وفراغات حول المبنى لذلك ينبغي الاهتمام بالتوجيه الصحيح للمبنى المدرسي

وكذلك وضع وابعاد الفتحات التي تستخدم للتهوية

- يراعى في وضع الفتحات ذات الجلسات المنخفضة أن تكون عمودية على اتجاه الرياح المنفضلة

لتوفير اقصى حد من التهوية والعكس صحيح فالفتحات ذات الجلسات المرتفعة

توضع في اتجاه الرياح غير المفضلة .

- السرعة المناسبة لحركة الهواء داخل الفصل 1 متر في الثانية ولا تزيد عن 2 متر في الثانية .

* وضع وقياس فتحات التهوية :-

- يراعى أن تكون المداخل والمخارج ذات احجام متفاوتة كما يراعى ان توضع

المداخل منخفضة بينما تكون المخارج مرتفعة واكبر من المداخل كي تزيد من

سرعة تدفق الهواء .

- يفضل وضع الشبابيك بحيث تكون من جهتين للحصول على

تهوية مستمرة أفضل حل للفصل سواء كان المتبنى دورا واحدا أو متعدد

الأدواء

اما في حالة الشبائيك من جهة واحدة فتكون التهوية غير كافية كما ان فتح

الشبائيك على الطريقة لا يحسن الوضع كثيرا

رابعا :- الاضاءة الصناعية :

* إذا كانت الاضاءة الطبيعية غير كافية يجب دمجها بالاضاءة الصناعية وفي جميع

الحالات يجب تجهيز الفصل بالامدادات الكهربائية اللازمة لاضاءة بالكامل

اضاءة صناعية ..

* للتقليل من احتمالات الابهار يجب مراعاة تجنب

التغيرات الكبيرة في الاضاءة داخل المجال المرئي بحيث لا تزيد النسبة بين

شدة اضاءة الشئ المراد رؤيته والمحيط القريب والاسطح الاخرى في مجال

الرؤية عن 10 إلى 3 إلى 1 كحد أقصى

* شدة الاضاءة 120-150 لوكس (ليومن / متر مربع)

* عامل الانتقاص :

يستخدم في حساب قوة الضوء المنبعث والناجم عن قدم الاجسام المضيئة المختلفة وبتراوح بين 0.5-0.7

* انواع الاضاءة الصناعية المستخدمة :-

أولاً :- الإضاءة العامة:

- 1- الإضاءة المباشرة : تعطي نتائج جيدة وللحصول عليها تستخدم لمبة فلورسنت وبالرغم من التكلفة المرتفعة لتركيب اللمبات الفلورسنت الا ان استهلاكها للكهرباء والحرارة الناتجة منها منخفضة .
- 2- الإضاءة نصف المباشرة : تعطي نتائج جيدة باضافة عاكسات خاصة .
- 3- الإضاءة غير المباشرة : وهي الإضاءة المفضلة قديما ولكن لم يعد بها لما تعطيه من احساس بالملل .

ثانياً : الإضاءة المركزة :

هناك بعض الاماكن على الحائط تحتاج اضاءة قوية ومركزه مثل لوحات العرض والسبورة وتحتاج الى شدة اضاءة تتراوح من 150 الى 200 لوكس

• يراعى العناية التامة بوحدات الإضاءة وتنظيفها باستمرار حيث ان الاتربة

المتراكمة عليها تقلل من شدة الإضاءة بما يتراوح بين 15 % الى 40%

مواد التشطيب

• يراعى في السطح النهائي للحوائط أن يتحمل الصدمات والاستعمال الشديد والغسيل المستمر .

• السيراميك والطوب عادة تكون غير مستحبة المظهر بالرغم من تحملها الجيد وصيانتها القليلة .

- يمكن استخدام وحدات من خشب الابلكاش للحوائط
- يجب ان تولي عناية جيدة لمواد القواطع حتى لا تسمح بنفاذ الصوت من فصل الى اخر كذلك فان التصميم الذي يعتمد على وجود المخازن بين الفصول يعتبر حلا جيدا لتقليل الضوضاء بين الفصول
- يجب ان يكون الجزء الاسفل من حوائط الفصل بارتفاع 1.80 – 2.00 متر من مادة قوية صلدة حتى لا تتأثر بعيبث
- التلاميذ ويمكن استخدام البياض الاسمنتي المدهون غير اللامع
- تزود الحجرة بستائر سوداء لامكانية اظلامها عند استعمال جهاز الاسقاط الضوئي .
- مواد الارضيات يجب ان تختار بعناية بحيث :-
- تكون سهلة التنظيف وتحمل الغسيل المستمر لها
- لا يصدر عنها أي نوع من الضوضاء الناتجة من تحريك المناضد
- تتحمل العمل الشاق عليها
- تكون غير موصلة للرطوبة وغير باردة في الشتاء
- يجب ان تكون الوان الفصل فاتحة على قدر المستطاع ويفضل ان تكون الاسقف بيضاء كي تساعد على انعكاس الضوء
- الحوائط تكون من الوان كالاصفر الفاتح جدا او الرمادي الفاتح جدا أو الفستقي الفاتح جدا
- يجب ان تتناسب الوان الاثاث مع الوان الحوائط للفصل ويلاحظ الا تكون
- البويات لامعه حتى يقل ابهار النظر وحتى لا تؤثر في اعصاب التلاميذ
- استعمال الالوان القاتمة فكره خاطئة (بحجه عدم ظهور الاتساخ بها

(

حالات الفصول :- (الأكثر شيوعا)

الفصل (في حالة المسقط الأفقي المستطيل)

المعدلات :-

*الابعاد الداخلية للفصل = $6 * 8.15$ والمساحة الصافية = 49 متر مربع
وسعة الفصل 40 تلميذ .

*الارتفاع الصافي = 3.10 متر والحجم = 152 متر مكعب ونصيب
التلميذ 3.8 متر مكعب .

*أبعاد

المحاور على الشبكة التصميمية = $6.60 * 8.40$ متر والمساحة شامة
الحوائط

والدواليب بالحائط جهة الممر = 56 متر مربع ونصيب التلميذ 1.40
متر مربع

الفتحات :- • عرض الباب (1 متر) يفتح للخارج وارتفاع الأعتاب
للباب والشبابيك = 2.10 متر .

• ارتفاع جلسة الشباك (0.90) وارتفاع جلسة الشباك في الحائط جهة
الممر = 1.70 متر

• مساحة الشبابيك الرئيسية (7.30) = 15% من المساحة الصافية
للفصل .

• مساحة الشبابيك بالحائط (2.40) متر مربع = 5% من المساحة
الصافية للفصل جهة الممر .

التجهيزات :-

- بعد أول صف عن السبورة = 2.50
- ارتفاع منصة المدرسة = 0.15 متر (ويمكن أن تصل إلى 0.30 كحد أقصى)
- ارتفاع الحافة السفلية = 1.20 من أرضية المنصة (ليسهل رؤية جميع التلاميذ لها – الحد الأدنى 0.90)
- ارتفاع الحافة العلوية = 2.20 من أرضية المنصة (كحد أقصى ليسهل الكتابة
- عليها وحتى لا تزيد زاوية النظر الرأشية لأول صف عن 30 درجة
- عرض
- السبورة = 1.80 متر (يمكن زيادة عرض السبورة بحد أقصى 4.20 متر حتى لا
- تقل زاوية الرؤية بالنسبة للتلميذ في أقصى طرف الصف الأول عن 30 درجة .
- مناظير التلاميذ مزدوجة منفصلة عن الكراسي بأبعاد $0.45 * 1.20$ وبارتفاع
- 0.70 سطح خشبي أو مكسو بالميلامين بلون فاتح وقوائم معدنية منتهية
- بنهايات
- مطاطية
- منضدة المدرس $0.50 * 0.75 * 0.75$ خشبية ومزودة بدرجين لحفظ الأوراق والأدوات .

الفصل (في حالة المسقط الأفقي المربع)

المعدلات :-• الابعاد الداخلية للفصل = $7.25 * 7.25$ والمساحة الصافية 52 متر مربع وسعة الفصل 40 تلميذا

• الارتفاع الصافي = 3.10 متر والحجم = 161 متر مكعب ونصيب التلميذ = 4 متر مكعب .

• أبعاد المحاور على الشبكة التصميمية $7.50 * 7.50$ متر والمساحة شاملة

• الحوائط والدواليب بالحائط الجانبي = 59 متر مربع ونصيب التلميذ 1.48 متر مكعب .

• الفتحات :-• عرض الباب (1 متر ويفتح للخارج) وارتفاع الاعتاب للباب والشبابيك = 2.10 متر .

• ارتفاع جلسة الشباك = 0.90 وارتفاع جلسة الشباك في حائط مدخل الفصل = 1.50 متر .

• مساحة الشبابيك الرئيسية = 6.3 متر مربع = 12 %

• مساحة الشبابيك بالحوائط جهه = 3.15 متر مربع = 6 %

التجهيزات :-

• بعد أول صف عن السبورة = 2.85

• ارتفاع منصة المدرس = 0.15 متر ويمكن أن يصل الى 0.30 كحد أقصى

- ارتفاع الحافة السفلية = 1.20 متر من أرضية المنصة
- ارتفاع الحافة العلوية = 2.20 من أرضية المنصة .
- عرض السبورة = 1.80 متر
- منضدة المدرس (0.75*0.75*0.50) خشبة ومزودة بدرجين لحفظ الأوراق والادوات .

اسس تصميم المستشفيات



الإعتبارات الأساسية في تصميم المستشفيات :

1- لمواكبه التطور الهائل في أساليب العلاج كان لابد من تطوير تخطيط المستشفيات وتصميمها و مع هذا التطور هناك مجموعه من المبادئ العامه التي يجب تطبيقها على كافة المستشفيات بغض النظر عن الإتجاه

التصميمي .

2- البعد الإنساني في تصميم المستشفيات : إنسانية مبنى المستشفى تعتبر من ضروريات العلاج وبالتالي فهي من أساسيات التصميم ، فيجب ان توفر للمريض الإحساس بالأمان والراحة سواء في الفراغات الداخليه أو الخارجيّه ، ويمكن تحقيق ذلك عن طريق العديد من الوسائل المعماريه (إضاءة طبيعيه – ربط الفراغات الداخليه بالخارجيه – الألوان دراسة مقياس الكتل والأحجام

3- المرونة : نظرا للتغير المستمر في اساليب العلاج والتشخيص والرعايه الطبيه واتلي تستدعي استخدام فراغات مختلفه تبعاً لتطور معداتها والاتها ، فينبغي ان يسمح تصميم المستشفى بالمرونة الكافيه لتغيير وتبديل استعمال الفراغات حسب الحاجه . 4- القابليه للإمتداد : هناك أقسام بالمستشفى تكون عرضه أكثر من غيرها للإمتداد والتوسع ، وتكون من وظيفة المصمم التنبؤ بإحتمالات هذه الإمتدادات ونسبها .

يجب أن يتم تصميم و تنفيذ المستشفى طبقاً للمعايير القياسية العالمية للمستشفيات.

1* يجب أن يتم دراسة مساحات و أبعاد العناصر و علاقتها مع بعضها البعض و عرض الممرات و الأبواب و التمديدات الكهربائيه و الصحيه و الميكانيكيه اللازمه و المواد المستخدمه، بما يتطابق مع أنواع و مواصفات و قياسات الأجهزة و المعدات الطبيه المستخدمه فيه .
2* الممرات: يجب أن لا يقل عرض الممرات الداخليه الواقعة بين العيادات عن 2 متر.

3* السلالم: ألا يقل العرض الصافي للسلم عن 1,5 متر ، كما يجب ألا يقل عرض البسطه عن عرض السلم.

4* يجب إعداد مخططات الفرش الداخلي محدداً عليها أنواع و مقاسات الأجهزة والمعدات المستخدمه في الأقسام المختلفه.

5* يجب توفير التهويه و الإضاءة الطبيعيه لغرف إقامة المرضى و غرف الانتظار والمكاتب و الصالات، و توفير التهويه الميكانيكيه طبقاً للمواصفات القياسيه المعتمده للعناصر الأخرى غير المتوفر لها تهويه طبيعيه.

6* يجب أن تكون شدة الإضاءة (الطبيعيه أو الصناعيه) في جميع أجزاء المستشفى طبقاً للمواصفات القياسية العالميه.

- 7* يجب أن تكون غرف إقامة المرضى بعيدة بقدر الإمكان عن الشوارع و مواقف السيارات، و أن يكون الجدار مانعاً لانتقال الصوت من غرفة إلى غرفة.
- 8* يجب توفير مولد كهربائي احتياطي واحد على الأقل.
- 9* يجب توفير مواقف سيارات طبقاً لما ورد بالمادة 21 من وثيقة أنظمة وضوابط البناء المعتمدة للمخطط المحلي.
- 10* يجب توفير غرف القمامة و وسائل التخلص من المخلفات طبقاً لدراسة مفصلة توافق عليها الجهة المختصة في وزارة الصحة.
- 11* يمكن إقامة مبنى المستشفى من مبنى واحد أو عدة مباني، وكذلك يمكن إقامة سكن للأطباء وهيئة التمريض ضمن حدود المستشفى مع مراعاة تحقيق الخصوصية.
- 12* يجب التقيد بأنظمة البناء المعتمدة في المنطقة من ناحية الارتفاعات ونسب البناء والارتدادات.
- 13* يمكن إقامة سكن للأطباء وهيئة التمريض ضمن حدود المستشفى أو المستوصف، مع مراعاة الخصوصية لمداخل السكن.
- 14* يجب مراعاة أن تكون المداخل و المخارج جهة الشارع التجاري فقط، ولا تفتح جهة الشوارع الفرعية.
- 15* يجب توفير دورة مياه خاصة بكل غرفة من غرف المرضى في المستشفيات، مع توفير دورة مياه عامة واحدة لكل من الرجال و النساء لكل (20) سرير.
- 16* يجب توفير دورات مياه و مغاسل، بمعدل دورة مياه واحدة و مغسلة للرجال و أخرى للنساء، لكل (3) عيادات من المستوصف.

انواع المستشفيات:

انواع المستشفيات من حيث النوعية

المستشفيات العامة (الغير المتخصصة)
 المستشفيات الخاصة او المتخصصة)
 المستشفيات التعليمية والجامعية وهي تقوم بتشخيص كافة الحالات المرضية, كما تحتوي على العناصر الضرورية للمستشفى الكبير بالإضافة لاحتوائها على العناصر الضرورية للبحث العلمي, وعادة تكون غرف المرضى بها من اكبر الغرف
 المستشفى الاخرى ويتراوح عدد الاسرة من 400-1000

مستشفى للمصابين بالحوادث الطوارئ وتكون عموماً في المدن الكبيرة ولقوم في نفس الوقت بإعادة الإعضاء البشرية الى وظائفها

انواع المستشفيات من حيث الحجم

مستشفى يتسع 50 سرير
مستشفى يتسع 50 الى 150 سرير
مستشفى يتسع 150 الى 600 سرير
مستشفى يتسع من 600 الى 1000 سرير

انواع المستشفيات من حيث التخصصات

مستشفيات مكلمة تحوي 120 سرير او اقل
مستشفيات التخصص الرئيسي 120 او اكثر
مستشفيات مركزية تحوي 200 سرير مثل قسم العيون
الجراحة العامة والنسائي والتوليد

حجم المستشفى

يتوقف حجم المستشفى على العديد من الاعتبارات :
ظروف الموقع
عدد السكان المطلوب خدمتهم
نوع التخصصات المطلوبة بها
انواع الخدمات الطبية المطلوبة مثال : بعض المستشفيات التي لا تحتاج الى اقسام تشخيصية كبيرة في عملها العادي (ولادة - عيون - انف واذن وحنجرة) يمكن ان يصل عدد الاسرة بها الى 100 سرير دون الاخلال باقتصاديات العمل .

يتم تحديد حجم المستشفى العام لأي مدينة على اساس معدل يحدد عدد الاسرة المطلوبة لكل 1000 نسمة بالمدينة ويختلف هذا المعدل من مكان لآخر حسب اعتبارات فنية واقتصادية واجتماعية كثيرة ويعتبر المعدل المتوسط 5 أسرة لكل 1000 نسمة

حسابات المواقف المطلوبة للمنشأة :-

- موقف واحد لكل ثلاث أسرة " خاصة للزوار "
- موقف واحد لكل ثلاث موظفين مناوبين .
- موقف واحد لكل طبيبين مناوبين .
- موقف واحد لكل مريضين للعيادات الخارجية .
- موقف واحد لكل عشرة أسرة لزوار العناية المركزة .

نطاق خدمة المستشفى

نطاق خدمة المستشفى حسب مساحة المنطقة التي يخدمها:

1. المستشفى العام على مستوى المدينة يخدم من 4- 8 كم حول المستشفى .
2. المستشفى على مستوى إقليم المدينة يخدم من 20 30 كم حول المستشفى .
3. المستشفى التخصصي ونطاق الخدمه منه غير محدود .

يصنف مشروعا ضمن المشافي العادية والتي وحسب المقاييس العالمية (نيوفيرت) يجب ان يحتوي التخصصات الطبية التالية:

الطب العام	الجراحة العامة
الجراحة النسائية	التوليد
الأطفال	الإشعة
التخدير	الصيدلة
انف واذن وحنجرة	العيون

المكونات والعناصر الأساسية للمستشفى :

يمكن تقسيم عناصر المستشفى وظيفيا إلى 5 أقسام أساسيه هي :

1. وحدات التمريض .
2. أقسام الكشف والعلاج .
3. العياده الخارجيه .
4. الخدمات الطبيه والمساعده .
5. الخدمات العامه .
6. الإداره .

7. ابنية السكن

8. منشآت للدراسة والبحث العلمي

التكوين المعماري للمستشفى :

يمكن لمبنى المستشفى أن يتخذ تشكيلا معماريا تبعا للأسلوبين التاليين :

إسلوب التوزيع الأفقي :

يقسم وحدتي الخدمه العلاجيه الداخليه وخدمات الفحص الداخليه والخارجيه إلى أقسام تتجاور أفقيا مع أقسام التمريض (عنابر النوم) . ولهذا الإسلوب بعض المميزات وبعض العيوب .
المميزات :

- يعتبر هذا التوزيع الأفقي مناسباً للأراضي غير محدودة المساحة .
- يعطي علاقه وثيقه بين عنابر النوم و وحدة العلاج الطبي الخاصه بها .

- يمكن الأخذ بهذا الأسلوب في التوزيع للمستشفيات الصغيره .
- العيوب : • تعدد الخدمات الطبيه والتجهيزات مثل وجوب وجود جهاز أشعه في كل قسم .
- تحتاج لإمكانيه إداريه متقدمه .
- عدم المرونه اللازمه لزيادة ونقصان عدد الأسره الخاصه بكل قسم تبعا لطبيعة الأمراض السائده .

إسلوب التوزيع الرأسي :

يعمل هذا الإسلوب على تجميع وحدات الخدمات الطبيه (خدمات علاجيه داخلية وخدمات الفحص الداخليه والخارجيه وقسم الإستقبال والحوادث) في مستوى افقي واحد على ان يكون اتصالها بعنابر النوم راسيا .

المميزات :

- وجود علاقه مباشره وسريعه بين الخدمات الطبيه المتماثله .
- مرونة توزيع الأسره على أقسام التمريض المختلفه تبعا لمتغيرات الظروف .
- سهولة التنظيم الإداري نظرا لمركزية الإداره التي تسيطر على تشغيل جميع وحدات العمليات .
- الإقتصاد في تكاليف التجهيزات المعماريه والتجهيزات الأليه .

اسس تصميم الفنادق

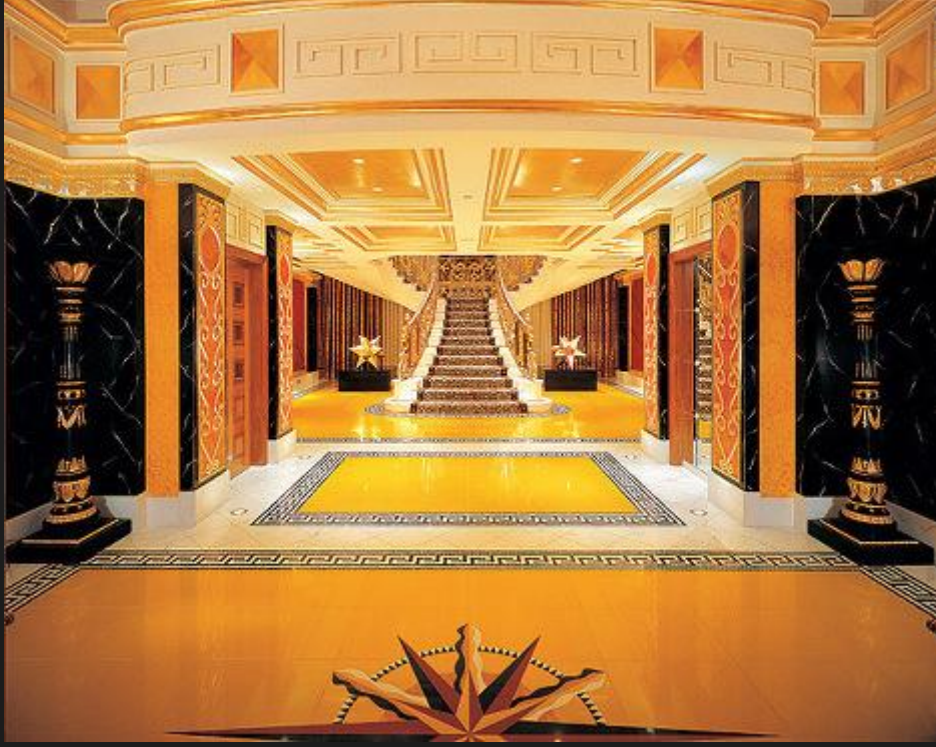

الفنادق

اشتراطات عامة

الفنادق هي المنشآت الإيوائية التي تبيع النوم وتقدم لنزلائها وعمالها وروادها الكثير من الخدمات المعيشة والترويحية.

الموقع:-

يتغير الموقع حسب طبيعة وأهمية الفندق حيث يختار قريباً من المحطات ومن مراكز الاتصال ومن المناطق ذات الأهمية التجارية أو الترفيهية، كما يتم اختياره في أحد الأحياء الهادئة غير المعرضة للآتربة والمشجرة بشكل جيد إن أمكن بالإضافة إلى الساحات الفسيحة والأماكن الخاصة لانتظار السيارات.

يبتعد الموقع قدر الإمكان عن أماكن المدارس والمصفحات. ويلاحظ أن الفنادق لا تعطى ربحية جيدة إلا زاد عدد غرفها عن مائة غرفة كحد

أدنى.

التوجيه:-

توجه غرف النزلاء نحو الشرق أو الغرب أو الجنوب، أما المطبخ وصالات التخديم وغرف المستخدمين ففتجه نحو الشمال.

دخول السيارات:-

يفضل تأمين حركة دخول السيارات حتى المدخل الرئيسي المغطى وإعطاء هذا الطريق العرض الكافي لحركة دخولها وخروجها.

بهو المدخل:-

يشكل بهو المدخل قلب الفندق، ويجب أن يسمح بالوصول إلى كافة عناصر الفندق، كما يجب أن يحتوى على السلالم والمصاعد وركن الاستعلامات. ويبلغ طول كاونتر الاستعلام 2.3 متر لكل سرير وفي كثير من الأحيان يشكل البهو حديقة مغطاة تتجمع حوله مختلف الصالات المخصصة للنزلاء كصالاة الإفطار التى تتسع 25% من النزلاء وصالاة الطعام التى تتسع لـ50% من النزلاء، ويجب أن يكون للمقهى والمطعم مدخل خاص.

الصالات العامة:-

تجمع الصالات العامة في كثير من الأحيان في طابق واحد وتفصل عن بعضها بقواطع خفيفة تسمح بفتح هذه الصالات على بعضها لتشكل صالة كبيرة للاحتفالات حين اللزوم. ومن الضرورى في هذه الحالة تأمين مدخل خاص مع أماكن خلع ملابس ودورات مياه.

صالة الكافتريا:-

في كثير من الأحيان تتواجد في الدور الأرضى. وفي بعض المدن الكبيرة لا تحوى الفنادق إلا بعض الصالات البسيطة لتناول الإفطار والاستراحة، أما بالنسبة للصالات الأخرى كالمطاعم فإن هذه الفنادق تتعامل مع مطاعم تعمل لحسابها، وفي هذه الحالة يتم استثمار الطابق الأرضى كمخازن وصالات عرض. وتتضمن فنادق المدن التى تحتوى على منابع المياه المعدنية صالات واسعة تشرف قدر الإمكان على الحدائق أو الحمامات أما فنادق الدرجة الممتازة فتشمل أيضاً على صالات فسيحة لكنها أكثر خصوصية للاجتماعات المغلقة.

وفي كثير من الأحيان تشمل فنادق المسافرين على صالة للإفطار وأخرى لطعام (الغذاء أو العشاء) وفي بعض الأحيان تحتوي على صالات أخرى ويخصص لكل نزيل مساحة تتراوح بين 1.4 - 4م² في الصالات المشتركة أما بالنسبة لصالة الإفطار فيمكن اعتبار أن كل مكان سيستخدم م 2-3 مرات وفقاً لنوع الفندق.

غرفة النوم:

تبدأ غرفة النوم من الطابق الأول وتشرف الغرفة الكبيرة على الساحات أو الحدائق وتتجه نحو الشرق أو الجنوب، أما الغرف القليلة العمق فتطل على حديقة داخلية. ارتفاع الغرف لا يقل عن 2.8م في الصالات المشتركة حيث يخصص لكل مساحة لا تقل عن 3م² وحجم من الهواء مقداره لا يقل عن 12م² وفي غرفة النوم الخاصة يخصص لكل شخص مساحة لا تقل عن 6-8م² وحجم من الهواء لا يقل عن 20م². المساحة الكافية اللازمة للسرير تتراوح بين 35-40م². أما نسبة مساحات غرف النوم فتتراوح بين 50-60%.

الدولاب والسرير:

يتم ترتيبها بشكل يسمح باستغلال جيد للمساحة كما تدمج في بعض الأحيان مع طاولة الزينة ويوضع في المدخل دولاب حفظ الملابس.

النوافذ:

يجب ألا تقع على محور الغرفة إنما في الجوانب بحيث لا يكون رأس السرير في مواجهتها، ولا يوضع أى شئ أمامها حتى يتمكن النزيل من فتحها والنظر إلى الخارج.

التجهيزات:

يجب أن تكون بسيطة وصحية، ثابتة وقابلة للغسيل ويجب أن يوضع مفتاح إنارة عند رأس كل سرير، وأحياناً يضاف مفتاح للتحكم في إغلاق الباب، كما يوضع مفتاح للحرس والهاتف بجانب كل سرير ويكون لسلك الهاتف الطول الكافي للتحرك به وبجانب طاولة المكتب. أما الأرضية فتكون من الخشب ومن الممكن تغطيتها بالموكيت، أما أرضية الحمام فتغطي بالسيراميك.

ترتيبات غرف النوم:

أبعاد السرير 1.95م وأحياناً يمكن دمجها في الحائط، أما في
الغرف الصغيرة فيمكن استخدامها كأريكة كما يوضع في غرفة النوم
دولاب للملابس والبياضات والأحذية والملابس المتسخة وبعرض
50سم على الأقل وعمق 60سم ويمكن أن يصل العرض إلى متر.
كما توضع منضدة للاستخدام اليومي بأبعاد 40×40 سم ومكتب
بأبعاد 1×0.6م ومقعدان وأريكة ومنضدة للحقائب بأبعاد 50×80سم
وبارتفاع 40سم ويلاحظ ضرورة وجود مرآة.

المطبخ:

يفضل وجود المطبخ في الطابق الأرضي بجانب المطعم وصالة
الإفطار والبهو، كما يتصل بغرف الخدمة في الطوابق العلوية بواسطة
سلالم ومصاعد الخدمة ويجاورها عادة الغرف الملحقة وغرف
المستخدمين والسائقين.
وتتغير مساحات مختلفة العناصر وتعدادها بالنسبة لنوعية الفندق
ودرجته، وتبعاً لذلك تؤخذ مساحات أساسية بالنسب للمطبخ بشكل عام
لكل نزيل كالتالي:

مطبخ عام تبلغ مساحته حوالي 0.6م² لكل نزيل.
مطبخ الفندق وصالة الإفطار تبلغ مساحته 0.4م² لكل نزيل.
المجموع 1م² مطابخ لكل نزيل.
كما يوجد أوفيس واحد لكل طابق أو لكل 25 إلى 30 غرفة بالإضافة
إلى مصعد مخصص لنقل الوجبات إلى الغرف بكامل أجهزته.
وعادة ما توضع غرف المستخدمين في الطابق الأخير أيضاً،
وفي حالة وجود المطبخ في هذا الطابق توضع غرف المستخدمين في
الطابق الذي يسبقه.

أما البدروم فيجب أن يكون بارداً لحفظ المخزون كما يقسم إلى
أقسام للخضراوات والفواكه.
أما الجزء المخصص للبطاطس فيجب أن يكون من أرضية ذات
شبكة من ألواح خشبية، كما تغطي جدرانه وخاصة الخارجية منها بهذه
الألواح حتى ارتفاع 80سم وتوضع الورش بجانب المخازن بالبدروم
ويجب أن يكون المخزن المخصص للامتعة مجاوراً للمصعد للتهوية.

التهوية:

يجب حساب تجديد الهواء في غرف الفندق من 1-5مرات كل ساعة، أما

فى الصالات المزدحمة فإن حجم الهواء المجدد يكون من 20-30 م لكل شخص وفى صالات الطعام يتم التجديد من 6-8 مرات كل ساعة وفى المطابخ من 6-10 مرات كل ساعة مع مراعاة وجود مراوح سحب فوق المواعد لتصريف الحرارة الناتجة عنها.
مواد البناء:
تبنى الفنادق من مواد غير قابلة للاحتراق وتجهز بأدوات إطفاء الحرائق.

السلالم والأبواب:

تكون السلالم عريضة لشكل كاف ومجهزة بدرابزين مثبت بها كما توضع من الخارج بحيث تكون أكبر أو مساوية لعرض السلم. كما يجب ألا يقل عرض الأبواب عن 1م وتفتقر نحو الخارج.

دورات المياه:

مبولتان ومرحاض واحد لكل من 80-100 رجل، و3 مرحاض مخصص لكل 100 سيدة أما فى الغرف فيخصص مرحاض واحد لكل 10 أسرة.

المصاعد:

يخصص مصعد واحد لكل 150 سريراً

الثلاجات:

تجهز للحوم والأسماك والدواجن ويجب ان تكون قريبة من المطابخ وتتراوح درجة الحرارة فى م -2 إلى +4 درجة أما مكان تجهيز الثلجات: فيجب أن يكون قريباً من قسم الثلجات.

الخدمات الأخرى:

- 1- غرف العدادات وغرف توزيع جميع التوصيلات والورش.
- 2- غرف الخدمة والنظافة: توضع غرفة نظافة بكل دور وبها دولاب لحفظ أدوات التنظيف
- 3- غرف البياضات: وتكون عادة فى الطابق الأخير أسفل السطح بجانب غرفة الكى ويجب ان تفتح مباشرة على الممر.

قواعد وصف وتقييم الفنادق

إن توفير الراحة وحسن الخدمة هما جناحا العمل الفندقى وبقدر توافرها فى اى منشأة فندقية بقدر إمكانية تحديد درجتها. ومما لا شك فيه انه توجد مجموعة عوامل إذا اجتمعت ساعدت على توفير ضمانات لتحقيق الراحة وحسن الخدمة ومن أبرز هذه العوامل ما يلى:

اولاً: موقع المنشأة قرباً وبعداً من عوامل الجذب السياحى والمراكز المدنية والخدمات والمرافق العامة.

ثانياً: حجم المنشأة باعتباره سبيلاً لتحديد حجم وعدد المرافق العامة والخدمات التكميلية.

ثالثاً: مستوى التأثيث باعتبار ان الفندق منشأة تبيع النوم أساساً وفى نفس الوقت تقدم الكثير من الخدمات المعيشية والترويحية للنزلاء وغيرهم.

رابعاً: مستوى التجهيز باعتبار ان ما بالفندق من معدات وتجهيزات ينعكس بالضرورة على توفير مزيد من الراحة للعملاء مثل كفاءة

الخدمة ومهارة التصنيع بالنسبة للمأكولات والمشروبات.

خامساً: مستوى العمالة من حيث الكفاية والكفاءة.

بالإضافة إلى العوامل السابقة لا بد وأن يراعى عند تقييم الفندق اعتبارات أخرى مثل التباين فى فترة التشغيل، فهناك فنادق تعمل طول

العام وهناك الفنادق ذات الطبيعة الموسمية.

كما لا بد وأن يراعى فى وضع قواعد لتقييم الفنادق حالياً وجود منشآت فندقية قائمة بالفعل ولها عمالؤها الذين ارتضوا لها درجة معينة، وأنها

قد تواجه مصاعب إذا خفضت أو زادت درجتها على أساس المواصفات الموضوعية، خصوصاً إذا كانت تعاني نقصاً فى مواصفات لا يمكن

استكمالها، لذا لا بد من حصر مجموعة هذه الفنادق وتحديد وضع معين لها عند إعادة النظر فى التقييم على أساس المواصفات الجديدة.

وقد روعى فى مواصفات التقييم وضع قواعد تكفل عنصرين:-

اولاً: الأساسيات التى تتصل مباشرة بالراحة وحسن الخدمة.

ثانياً: ان تكون المواصفات هى الحد الأدنى الذى لايجوز النزول عنه مع ترك مجال الزيادة عليه.

وقد اختيرت تلك المواصفات باعتبار انها تمثل الحد الأدنى المطلوب فى المنشآت الفندقية خاصة فى فئات الفنادق ذات الخمس والأربع نجوم وإن

تناقست فى الفئات الأخرى وفقاً لدرجة وأهمية وجود كل بند من تلك البنود فى كل فئة من تلك الفئات.

المبنى:

يجب ان يكون بكل من فئتي الخمس والأربع نجوم مبنى مستقلاً، اما بالنسبة للفئات الثلاث الأخرى فيمكن ان تكون منطقة سياحية.

الموقع:

يجب ان يكون بين ممتاز وجيد وفقاً لدرجة الفندق ولا يشترط أن يكون بمنطقة سياحية، فقد تكون المنطقة سياحية ولكنها لا تتناسب ودرجة الفندق كالمتازة مثلاً وحتى يتاح للوزارة دراسة كل موضع ومدى تناسبه ودرجة الفندق.

مساحة الغرف:

أدرجت مساحة الغرف في كل فئة من الفئات بما يناسبها مع مراعاة الحد الأدنى للمساحة التي يوضع فيها السرير الواحد وهو 6متر مربع وفقاً لتعليمات منظمة الصحة العالمية وما هو متبع عالمياً.

الحمامات:

يجب ان يكون طول المغطس بالفئة الممتازة 170سم وفئة الأربع نجوم 160سم اما بالنسبة للفئات الأخرى فقد حددت نسبة الحمامات بالغرف بكل منها باعتباره الحد المقبول وايضا عدد حمامات الغرف المشتركة ودورات المياه.
دورات المياه العامة:

يجب أن تكون في الطوابق التي بها صالات عامة بغية ان تكون الخدمات متكاملة في المكان الواحد.

الصالونات والابهاء:

يجب أن تكون مساحتها مناسبة بالنسبة لعدد الغرف في المنشأة حتى يتاح للنزلاء التحرك بحرية وراحة داخل الفندق.

صالات الحفلات:

يجب توافر أكثر من صالة للحفلات وأخرى للمؤتمرات بالنسبة للفنادق ذات الخمس والأربع نجوم اما بالنسبة للفئات الأخرى فلا يشترط توافرها فقد تمثل عبئاً على المنشأة.

صالات الطعام:

يجب توافرها في جميع الفئات وإن حددت مساحتها في المواصفات

بمساحة محددة لكل فئة بالنسبة لعدد الغرف.

التليفونات:

يجب توافرها في جميع الغرف بالنسبة للفئات الثلاث الأولى وعلى ان يكون في فئتي الخمس والأربع نجوم للاتصال الداخلي والخارجي المباشر، اما فئة الثلاث نجوم فيكون الاتصال عن طريق خط السويتش اما بالنسبة لفئة نجمتين فيشترط أن تكون النسبة بالغرف 75% وفي فئة النجمة الواحدة 25% بالغرف.

خدمة التلكس والفاكس :

يجب توافرها بفئتي الخمس والأربع نجوم، ويفضل وجودها في فئة الثلاث نجوم على اساس ان معظم نزلاء تلك الفئات من رجال الأعمال الذين يفضلون هذا النوع من الخدمة السريعة. كما أن سياحة رجال الأعمال أصبحت هي الطابع المميز للسياحة حالياً.

الكافيتريا:

يجب توافرها بفئات الفنادق الثلاث الأولى، وان تستمر الخدمة بكل من فئتي الخمس والأربع نجوم لمدة 24 ساعة وفئة الثلاث نجوم لمدة 16 ساعة، اما الفئتان الأخريتان فيترك للنظام الداخلي للفندق إقرار وجودها ومدة الخدمة بها.

أجهزة التليفزيون:

يجب توافرها بجميع الغرف للفئات الثلاث الأولى

ثلاجات الغرف:

يجب توافرها بفئتي الخمس والأربع نجوم فقط.

الراديو والموسيقى الداخلية:

يجب توافره بفئتي الخمس والأربع نجوم والثلاث نجوم وأن تكون بجوار سرير النزيل ليتحكم في التشغيل.

مدير الفندق:

يجب ان تتوافر فيه الخبرة بإدارة المنشآت الفندقية وأن يتقن اللغات الأجنبية.

خدمة السكرتارية:

يفضل توافرها بفئتي الخمس والأربع نجوم وفقاً لظروف الفندق وما إذا كان مركزاً لرجال الأعمال أم فندقاً في مصيف أو مشفى.

المجلات:

يجب توافر صالون مزين للرجال ومجلات للهدايا وما شابهها كالكتب والمجلات والصحف ومعدات التصوير، وايضاً وجود مكتب للخدمات السياحية وذلك فى كل من فئتي الخمس والأربع نجوم.

قاعة طعام واستراحة للعاملين:

يجب توافرها بكل من فئتي الخمس والأربع نجوم ويفضل توافرها بالنسبة لفئة الثلاث نجوم باعتبار حجم العمالة فى كل من تلك الفئات وضرورة تخصيص مكان ليتناولوا وجباتهم أثناء فترات عملهم.

الأثاث والمفروشات:

يجب ان يكون مناسباً حسب درجة الفندق حتى يتاح لكل فندق أن يقدم النوعية الأفضل.

الوقاية من الحريق:

يجب توافر وسائلها فى جميع الفئات وفقاً للاشتراطات العامة التى تحدها إدارة المطافى بوزارة الداخلية فى الدول.

الخدمة الطبية:

يتشترط وجود إسعافات أولية بجميع الفئات مع وجوب توافر الخدمة الطبية داخل الفندق بكل من فئتي الخمس والأربع نجوم وإمكانية توافرها بالنسبة للفئات الأخرى كاستدعاء طبيب أو الإسعاف.

حفظ الحقائب:

يجب قيام الفنادق بتسهيلات ترك الحقائب وحفظها بجميع فئات الفنادق حيث يمثل نوعاً من اطمئنان النزيل على حفظ متاعه.

الخزائن:

يجب توافر صناديق مستقلة بخزائن مصفحة لإيداع الأشياء الثمينة بفنادق فئة الخمسة نجوم، وان تضع بقية فئات الفنادق نظاماً لحفظ الأشياء الثمينة التى يودعها النزلاء لديهم مقابل إيصالات بها.

خدمة الغرف:

يجب توافرها لتقديم المأكولات والمشروبات لمدة 24 ساعة يومياً بفنتى فنادق الخمس والأربع نجوم. أما بالنسبة للفئات الأخرى فيفضل وجودها كما يجب مراعاة ما يلى:

- 1- لا بد وأن تكون أبواب غرف النوم مرقمة ولها علامات مميزة وأن يكون لكل باب مفتاح خاص به.
- 2- يراعى وضع نظام يكفل الحماية من الحشرات بالغرف وجميع المرافق والمطابخ.

اسس تصميم المساجد



المسجد:

تعريف المسجد:

هو المكان الذي تقام فيه الصلاة مهما كان هذا المكان بسيطاً، وهو بمثابة

لمحة عن المساجد:

عند بداية تأسيس الدولة الإسلامية بعد هجرة الرسول (صلى الله عليه وسلم)، كان أول ما أمر به بناء المسجد، وكان المسجد هو نقطة انطلاق أساسية للمدينة المنورة التي كانت عاصمة الدولة الإسلامية في عهد الرسول.

وبعد انتقال مقر الحكم إلى دمشق وبغداد وغيرهما من العواصم الإسلامية، كان أول ما بدئ به هو بناء المسجد نظرا لكونه نواة التخطيط في جميع العصور الإسلامية.

ومع زيادة رقعة الدولة الإسلامية، وامتداد مساحتها الجغرافية أخذ طراز عمارة المساجد في التنوع حسب البيئة التي يتم البناء فيها.

• عناصر ومكونات المسجد:

1- المصلى: وهو القسم الرئيسي في المسجد، حيث تقام الصلاة وتلقى الخطب ويتم تبادل الأفكار فيه والتفكير في أمور المسلمين، والمصلى عادة ما يكون مستطيل الشكل، ضلعه الأطول في اتجاه القبلة، ويضم ضلع القبلة كل من المحراب والمنبر.

2- المنبر والمحراب: من أكثر العناصر جدلا بين المحلل والمحرم فمنبر الرسول كان ثلاث درجات يصعدها ليخطب في الناس، فهذان العنصران أقيما بأشكال مختلفة منها ما هو مقبول ومنها ما هو مبالغ فيه كثيرا، ويجب ألا يقطع المنبر صفوف الصلاة وهذا أمر ممكن أن يجعل المنبر منزلقا وبعده من الدرجات يكفي لمشاهدة الخطيب من أطراف

المصلى. أما المحراب فمساحته صغيرة بارزة في واجهة المسجد لاستيعاب الإمام، ولو لم يوجد محراب لاستأثر الإمام بمساحة صف كامل من المصلين.

3- المتوضأ: كان جزءا منفصلا عن المبنى، ثم أصبح الآن جزءا منه، ويفضل أن نصل إليه في خط سير غير معترض لخط سير الداخل إلى المسجد، ويجب أن يكون ذي مساحة مناسبة بأرضيات وحوائط قابلة للتنظيف اليومي، وذي تهوية جيدة مع الانتباه لاتجاه الحمامات بحيث لا تكون في اتجاه القبلة.

4- المنذنة: وهي السمة المميزة للمسجد في الشكل الخارجي ووظيفتها قديما النداء من أعلاها للصلاة.

5- النوافذ والفتحات: من الأفضل أن تكون أعلى من مستوى نظر المصلي لتجنب انشغاله بما يجري خارج المسجد.

6- مكان وضع الأحذية، وبعض الملحقات كالمكتبة ومنزل صغير لخدم المسجد، ووحدة صحية.

• الاعتبارات التصميمية للمساجد:

- يعتبر المسقط المستطيل من أفضل المساقط على وجه العموم، وهو الغالب على أكثر المساجد المبنية، ويلاحظ عموما أن الضلع الأطول للمسجد يكون موازيا لحائط القبلة، لما يعطيه من تأكيد لاتجاه القبلة.

- يتم توجيه بيت الصلاة نحو القبلة، أو المسجد الحرام بمكة، أما باقي

عناصره فيتم توجيهها حسب الغرض منها، بحيث لا تؤثر على كفاءة التصميم للمسجد، كما يجب الأخذ في الاعتبار التأكيد على اتجاه القبل باستخدام شتى الوسائل المعمارية، مع إخلاء حائط القبلة من أية فتحات في مستوى نظر المصلين.

- يحتاج المصلي إلى مساحة صافية 1م2، على أساس أن المساحة اللازمة في حدود 0.8×1.2م تقريبا، وتختلف المساحة الكلية للمسجد حسب نوع الخدمة التي يقدمها، وبذلك تقدر بعدد المصلين، بالإضافة إلى مسطح الخدمات المطلوبة، مع العلم بأن المساحة المحددة لا تشمل الساحات الخارجية أو مواقف السيارات أو الملحقات غير التقليدية كبيوت الضيافة أو العيادات الطبية.

- تختلف مساحة الخدمات حسب نوع المسجد، فالمسجد المحلي يحتاج المصلي فيه إلى مساحة خدمات بمقدار 1.2م2، أما المسجد الجامع يحتاج فيه المصلي إلى مساحة خدمات بمقدار 1.3-1.4م2.

- يراعى في تصميم المنبر صغر الحجم، حتى لا يشغل حيزا كبيرا، ولا يؤدي إلى قطع الصفوف الأول للمصلين.

- يراعى الحفاظ على طهارة المسجد في تصميم الميضاة ودورات المياه وتحديد مواقعها، ويتم حساب عدد 1 مرحاض و2 صنوبر لكل 40 مصلي.

- توفير عدد المداخل وأبواب المناسبة لمساحة المسجد، وأن تختار أماكنها حيث تيسر الدخول والخروج، ودون أن تؤدي إلى تخطي رقاب المصلين، وكذلك عزل مدخل النساء تماما عن مدخل الرجال.

- يفضل استخدام أسلوب إنشائي يسمح بتغطية فراغ بيت الصلاة دون استخدام ركائز داخلية أو بأقل عدد منها.

- يراعى عموماً البساطة وتحقيق معنى الصفاء والهدوء والتجرد في التشكيل الداخلي للفراغات وكذا التشكيل الخارجي لمسجد، مع التأكيد على معاني العلو والرفعة والسيادة في التشكيل العام للمسجد.

- دراسة الصوتيات في المسجد، والتعمق في تحليل اتجاهاتها وقوتها، حتى يشعر المصلي في أي ركن في المسجد بالراحة التامة ن الضوضاء، والسماع الكامل الواضح لعظات وصلوات الإمام.

- يجب أن يكون المسجد مضاء في جميع أركانه بضوء يسمح لقارئ القرآن الجالس على الأرض بالرؤية الواضحة لما يقرأ، حيث تجنب الإضاءات الخافتة.

- أما عن استخدام الزخارف داخل المسجد، فيجب عند استخدامها مراعاة المواد الأولى لها مثل الرخام والخزف المتميزة بقوة السطح والعمر الافتراضي الطويل مقارنة بالمواد الأخرى، كما أنها سهلة التنظيف.

اسس تصميم البنوك



أسس تصميم البنوك المركزية

تعريف المصرف المركزي:

هو عبارة عن هيئة مستقلة متكاملة تقوم بوظائف متميزة و متطورة حيث يقصر تعامله على الحكومة و المصارف الأخرى ، ولا يتعامل مع الجمهور في معظم الأحيان .

الفصل الاول

1-1 تعريف المصرف المركزي:

هو عبارة عن هيئة مستقلة متكاملة تقوم بوظائف متميزة و متطورة حيث يقصر تعامله على الحكومة و المصارف الأخرى ، ولا يتعامل مع الجمهور في معظم الأحيان .

2-1 نشأتها :

رغم أن المصارف المركزية عرفت منذ ثلاثة قرون الا أنها لم تنتشر ولم تتوسع ولم تتبلور وظائفها على الشكل الذي هي عليه الآن الا في القرن العشرين . وبعد الحرب العالمية الأولى على وجه التحديد أصبحت جزءا لا يتجزأ من مظاهر استقلال البلاد السياسي و علامة

هامة من علامات استقلالها الاقتصادي .

1-3 الأهداف العامة للمصارف المركزية :

تتشابه الأهداف العامة و الرئيسية للمصارف المركزية في جميع أنحاء العالم ، وكذلك فهي تتشابه في مسؤوليتها ووظائفها العامة الا أن الاطار العام الذي تؤدي فيه هذه المصارف مسؤوليتها يختلف من بلد الى آخرنوعا ما لأنه يتأثر بعوامل مختلفة منها :

1. مرحلة النمو الاقتصادي العام للبلاد
2. حجم الموارد المالية المتاحة .
3. مدى اتساع و تطور سوق النقد و سوق المالية .
4. تركيبة الهيكل الائتماني السائد في البلد .
5. نوع النظام النقدي الذي يعمل المصرف المركزي في ظله .
6. طبيعة العلاقات المالية الدولية للبلاد بصورة عامة .

وقد اختلف الاقتصاديون في تقرير ما هي أهم وظيفة يقوم بها المصرف المركزي و مهما تكن هذه الوظيفة فأن أبرز أهداف المصرف المركزي هي :

1. تحقيق الاستقرار النقدي .
2. العمل على تحقيق مستوى عال من الاستخدام (العمالة) .
3. العمل على تحقيق أفضل معدلات النمو الاقتصادي .

1-4 أعمال المصرف المركزي :

المصرف المركزي بشكل عام يقوم بأعمال التالية لتحقيق الصالح الاقتصادي العام :

1. يعمل كبنك .
2. يحتفظ بجزء من احتياطي البنوك التجارية (بنك البنوك)
3. يحتفظ ب / أو يدير احتياطات البلاد من الذهب و العملات الأجنبية .
4. يحتكر عملية اصدار النقد .
5. يراقب عمليات الإئتمان .

1-5 الإدارات الرئيسية للمصرف و اختصاص كل إدارة:

1-5-1 إدارة مراقبة البنوك :

المهمة الرئيسية:

تنظيم مراقبة أعمال البنوك و المؤسسات المالية و محلات الصرافة .

الإختصاصات :

1. الرقابة و الإشراف على البنوك و محلات الصرافة و شركات الاستثمار و التمويل
2. طلب المعلومات و البيانات من البنوك و محلات الصرافة و شركات الاستثمار و التمويل
3. توجيه البنوك و محلات الصرافة و المؤسسات المالية عند عدم التزامها بتطبيق القانون
4. فرض الغرامات على المخالفات التي تقوم بها البنوك و محلات الصرافة و المؤسسات المالية
5. اقتراح اصدار تراخيص مزاولة المهنة للبنوك و محلات الصرافة و المؤسسات المالية
6. الإشراف على عملية تصفية البنوك و محلات الصرافة و المؤسسات المالية

1-5-2 ادارة التخطيط و التقويم و المتابعة:

المهمة الرئيسية:

دراسة الأنظمة المالية و الادارية و اعداد المخطط و البرامج اللازمة لتطوير عمل المصرف.

الإختصاصات :

1. دراسة التنظيم الاداري للمصرف و اعداد الهيكل التنظيمي
2. توصيف وظائف المصرف المركزي
3. دراسة نظم و لوائح العمل
4. متابعة التطورات الادارية و التكنولوجية و اقتراح تطوير أساليب العمل .
5. تقدير احتياجات المصرف من الأجهزة و البرامج و التطبيقات
6. التنسيق مع الأمانة العامة للمجلس الأعلى للتخطيط
7. التنسيق بين خطط الادارات و الأنشطة المختلفة
8. ابلاغ ادارات و أنشطة المصرف بالتوجيهات العامة
9. تطوير نظم المعلومات الخاصة بالمصرف

1-5-3 ادارة الشئون القانونية:

المهمة الرئيسية :

اعداد مشاريع القوانين و اللوائح و الدراسات و العقود و ابداء الرأي و المشورة القانونية بشأن تطبيق أحكام القانون
الاختصاصات :

1. تقديم الاستشارات القانونية
2. اتخاذ كافة اجراءات تحرير العقود التي يكون المصرف طرفا فيها
3. ابداء الرأي و المشورة بشأن تطبيق قانون المصرف
4. تمثيل المصرف أمام المحاكم و المراجع القانونية الأخرى
5. صياغة مشاريع القوانين و الأنظمة و اللوائح و التعليمات

4-5-1 ادارة الشؤون الادارية و المالية :

المهمة الرئيسية:

توفير احتياجات المصرف المركزي من القوى العاملة

الاختصاصات :

1. دفع رواتب الموظفين و صرف مكافأاتهم و تعويضاتهم
2. اتخاذ كافة الاجراءات المتعلقة بتنفيذ التعيينات
3. توفير الأجهزة و الأدوات اللازمة لعمل المصرف
4. القيام بشؤون العلاقات العامة و الأمن
5. تقدير الاحتياجات التدريبية
6. تنظيم المؤتمرات و الندوات
7. اعداد مشروع الموازنة التقديرية

5-5-1 الادارة المصرفية :

المهمة الرئيسية :

إصدار النقد و القيام بوظيفة مصرف الحكومة ، و إدارة الدين العام و إجراء المقاصة بين البنوك .

الاختصاصات :

1. إدارة إصدار المصكوكات النقدية
2. متابعة مدى صلاحية الأوراق النقدية
3. تقييم احتياجات السوق من الأوراق لمالية
4. مراقبة أعمال التزييف في الأوراق النقدية
5. إدارة الحسابات الجارية للوزارات و الأجهزة الحكومية
6. إدارة التسهيلات الإئتمانية الممنوحة للبنوك العاملة

7. استلام الإحتياطيات النقدية للبنوك
8. الإحتفاظ بحسابات البنوك المحلية

1-5-6 إدارة الإستثمار و العمليات الخارجية :
المهمة الرئيسية :
تشغيل الأموال الاحتياطية المرصودة لتغطية النقد .

الاختصاصات :

1. ابرام صفقات بيع و شراء العملات الأجنبية و الأوراق المالية و المعادن الثمينة
2. تطوير و تنظيم علاقة المصرف المركزي مع البنوك
3. اقتراح الخطة و السياسة الاستثمارية و متابعة تنفيذها
4. تزويد الجهات المختصة بالبيانات و التقارير حول الأوضاع المالية

1-5-7 ادارة الأبحاث و السياسات النقدية :
المهمة الرئيسية :

اعداد الدراسات و البحوث المتعلقة بالتطورات الاقتصادية في الداخل و الخارج .

الاختصاصات :

1. اجراء تقييم من خلال الدراسات و البحوث بشأن فعالية السياسات النقدية
2. اعداد ميزان المدفوعات و متابعة التطورات في حسابات الدخل القومي
3. اعداد و نشر المعلومات و الاحصاءات و التقارير المتعلقة بالأوضاع الاقتصادية
4. التحضير للندوات الإقليمية و الدولية

1-5-8 إدارة تكنولوجيا المعلومات :
المهمة الرئيسية :

تحليل النظم المعلوماتية و البرمجية و ادارة الشبكة المستخدمة و الصيانة الدورية لها .

الاختصاصات :

1. التخطيط البرمجي اللازم للإدارة و اجراء التدريب الدوري

للموظفين

2. تحليل النظم المصرفية و برمجة كافة البيانات المتعلقة بها
3. العمل على ادارة الشبكات البرمجية و القيام بأعمال الصيانة الدورية لها

معلومات حول مساحات فراغات المصرف المركزي:

أولاً: أجنحة الإدارة العليا:

إدارة عليا

$$3 * 200 = 600 \text{ م}$$

مستشارون وخبراء

$$12 * 30 = 360 \text{ م}$$

ثانياً: الدوائر :

دائرة مراقبة البنوك

$$834 \text{ م}$$

الدائرة المصرفية

$$725 \text{ م}$$

دائرة الأستشارة

$$500 \text{ م}$$

دائرة الأبحاث والسياسة النقدية

$$529 \text{ م}$$

الدائرة الإدارية

$$1033 \text{ م}$$

الدائرة المالية

$$440 \text{ م}$$

الدائرة القانونية

$$240 \text{ م}$$

دائرة التدقيق والتنظيم
268 م

دائرة تكنولوجيا المعلومات
325 م

العلاقات العامة والأمن
456 م

إجمالي المساحة
5350 م

ثالثا: القاعات وغرف الاجتماعات:

قاعة مؤتمرات
150 م

قاعة عرض
75 م

قاعة مطالعة
75 م

قاعة تدريب
100 م

قاعة محاضرات
150 م

10 غرف اجتماعات فرعية
 $300 = 3 * 10$ م

3 غرف اجتماعات رئيسية
 $150 = 50 * 3$ م

إجمالي المساحة
1000 م

الفصل الثاني

1-2 المباني المصرفية وأسس تصميمها :

عند النظر إلى تلك النوعية من المباني التي تغلب النواحي الوظيفية على تصميمها المعماري نلاحظ الصراع الدائم في ذهن المصمم المعماري بين الوظيفة والجمال والنسب المطلوبة لتحقيق كل منهما وذلك في الشكل الخارجي والتكوينات الداخلية وعلاقتها ببعضها فمثلا نجد أن ضمن وظائف المبنى الرئيسية حفظ الودائع والأمانات وهو ما يستدعي خلق كتلة حصينة متزنة صعبة الإقتحام كما أن الواجهة يجب أن تعبر عن نوعية الوظيفة ونوعية الخدمات وطبيعة العصر وتقنياته وطبيعة المكان وتراثه وإسم البنك ورموزه التي يجب التعرف عليها عن بعد خاص إذا كانت تحمل مضمونا .

وبالنسبة للمساقط الأفقية للمنشآت المصرفية فيغلب عليها البساطة وذلك لنوعية الخدمة التي يقدمها مما يسهل من تجميع أماكن الخدمة واختيار أماكن المداخل الرئيسية والثانوية والخدمات .

وتجدر الإشارة إلى ضرورة التأكيد على مدخل البنك وأهميته وتحديدته بالوسائل المختلفة سواء بالألوان أو الكتل أو الإضاءة.

أما من حيث مكونات البنك و وظائفه نجد انه ينقسم إلى (zones 2) الأول وهو خاص بالعملاء وخدماتهم والثاني خاص بالموظفين وخدماتهم ولكل مداخله الخاصة.

2-2 عناصر البنك المركزي وفراغاته الأساسية :

1-2-2 عناصر البنك المركزي :

1. الصالة الرئيسية لجمهور المتعاملين
2. المكاتب الرئيسية لإدارة البنك وملحقاتها من قاعات للاجتماع ومكتبة وصالات إستقبال.
3. مكاتب الموظفين
4. خزائن حفظ النقود والمستندات
5. الخدمات العامة وتشمل رصيف لتفريغ و شحن النقود من وإلى البنك وتحت إشراف غرف الحراسة واستراحات للعاملين مع ما يلزمها من دورات مياه ثم صالات الأجهزة الميكانيكية والكهربائية خاصة أجهزة

تكيف الهواء و غلايات المياه و وحدة احتياطية لتوليد الكهرباء بالإضافة إلى مكاتب إستلام وتسليم المراسلات أتماتيكية على المكاتب والمطبعة مع ما يلزمها من مخازن و ورش.

2-2-2 فراغات البنك المركزي :

1. مدخل الجمهور : ولا بد ان يتوفر فيه الأمن من حيث الشكل الفراغي .
2. صالة المدخل
3. المصاعد
4. المكاتب : وتشكل العنصر الرئيسي في المبنى , وتخصص لمدير البنك وكبار الموظفين بحيث تمثل مركزا وسطا بين مختلف الأقسام .
5. مدخل قاعة المؤتمرات .
6. قاعة المحاضرات
7. غرف الإجتماعات
8. مكتبة
9. قاعة إجتماعات رئيسية تقام فيها الحفلات الرسمية
10. معرض
11. مدخل العاملين
12. غرفة الماكينات
13. مدخل الخدمة مواقف السيارات
14. كافيتريا ومطعم

2-3 تقسيم الأدوار بالنسبة لفراغات البنك المركزي:

1. البدروم : (دور أو أكثر) يخصص لكراجات السيارات لموظفي البنك وسكان الجزء الإستشاري
2. الدور الأرضي : يضم صالة إستقبال العملاء و المعاملات المصرفية ومراجعة المعاملات وغرف لمديري الأقسام والمراجعة بالإضافة لغرف نواب المدراء ومساعديه .
3. الميزانين : يخصص للخزائن الرئيسية للبنك بالإضافة للخزائن المؤجرة
4. دوران : لمكاتب الفرع الرئيسي للبنك ومكتب مدير الفرع وغرف إجتماعات بمساحات مختلفة وكفتيريا لخدمة الفرع .

5. دور كامل لمكاتب الإدارة العليا بها غرف السكرتاريا وغرف اجتماعات صغيرة أو قاعة اجتماعات لمجلس إدارة البنك
6. أدوار ذات مساقط مفتوحة لإدارات المركز الرئيسي وبكل دور كافتريات صغيرة
7. بالإضافة إلى العناصر التشكيلية مثل قاعة سينما واجتماعات ومكتبة ووحدات طبية ومصلى واستراحات وحجرات للمقابلات ومكان للإستعلامات والأمن بمدخل البنك .

ملاحظات هامة عند التصميم :

1. لا بد من تجميع عناصر الإتصال الرأسي والخدمات في فراغ انتقالي واحد.
2. الفصل العضوي بين صالات تعامل الجمهور و حركة الاتصال الرئيسية للمبنى مثل فصل خزائن العملاء عن خزائن البنك بطريقة تحقق الأمن اللازم .
3. الامتداد الفراغي الرأسي لصالة التعامل مع الجمهور و تداخلها مع فراغات المكاتب بدوري الميزانين و الادارة العامة المطلوبة لهذه الصالة.
4. الفصل بين المداخل المختلفة لتحقيق الكفاءة الوظيفية و توفير الأمان للمبنى مع توزيع مخارج الهروب و الطوارئ و ذلك عن طريق الفصل بين حركة السيارات المصفحة و الأوراق المالية البنكنوت و بين حركة المتعاملين و أي وسيلة مباشرة من وسائل الاتصال الرئيسية المتصلة بالأدوار العلوية للمبنى ، بتوفير مكان مغلق لوقوف السيارات المصفحة بالبدروم و مصعد خاص مباشر لنقل البنكنوت و الأوراق المالية الى الخزائن الخاصة بالدور المتوسط بين البدروم و الأرضي .
5. يفضل فصل حركة الموظفين عن حركة الجمهور بتخصيص مدخل للجمهور و آخر للإدارة العليا و موظفي المركز الرئيسي و توفير مدخل ثانوي للخدمة.

اسس تصميم المتاحف



المتحف هو المكان الذي يجمع و يأوي مجموعة من المعروضات و الأشياء الثمينة بقصد الفحص و الدراسة، و لحفظ التراث الثقافي للشعوب على مر العصور من علوم و فنون و كافة أوجه الحياة للتعرف عليها و دراستها لمعرفة مراحل تطور الحياة البشرية و إنجازاتها الحضارية.

لذلك فإن عمارة المتاحف بمثابة الوعاء الحافظ لما تركه لنا الأجداد على مر العصور من موروثات و خبرات و أشياء كانت تمثل أساليب حياتهم و عاداتهم و تقاليدهم و أصبحت اليوم رمزا لما وصلوا إليه نستفيد منه في معرفة كنه و أصل الأشياء.

و في العصر الحديث أصبحت المتاحف من ابرز العناصر المعمارية في القرن العشرين حيث يجد فيها المهندسون المعماريون و الانشائيون فرصة كبيرة لإظهار رؤيتهم الفنية ودراستهم الأكاديمية في معالجة الواجهات المعمارية التي تتناسب مع الطراز المعروض مع إضافة ما وصل إليه العصر من تكنولوجيا في

مواد البناء المستخدمة أو طرق الإنشاء أو التجهيزات الخاصة بأساليب العرض للحصول على هيكل بنائي متكامل للمتحف.

وقد عرفت منظمة المتاحف الأمريكية amm على أن المتاحف هي أماكن لجمع التراث الإنساني والطبيعي و الحفاظ عليه و عرضه بغرض التعليم والثقافة، ولا يتم إدراك ذلك في المتحف ما لم تتوفر فيه الإمكانيات الفنية والخبرات المدربة.
وظائف المتاحف:

- 1- حفظ و صيانة المخطوطات ذات القيمة الثقافية التاريخية أو العلمية وذلك بترميم التألف منها، فالمتحف يحفظ تاريخ عدة أجيال خوفا من الضياع.
- 2- المتحف مكان يعكس ماضي و حاضر المجتمع لذلك فهو مرآة تعكس المجتمع للزوار و السياح.
- 3- المتحف هو مؤسسة اجتماعية تعليمية بصورة أساسية و ترفيهية بصورة ثانوية
- 4- المتحف وعاء معرفي مميز و سجل لتوثيق التراث.
- 5- معروضات المتحف تثير في زواره غريزة الانتماء للعقيدة و للوطن.

أنواع المتاحف:

بالنظر إلى الدور الذي تقوم به المتاحف من إنقاذ للآثار و التراث الإنساني، و مع الزيادة في المعروضات و اختلاف أساليب وطرق العرض، أصبح هناك نوع من التخصص في المتاحف، وكانت الحاجة ملحة لإقامة العديد من المتاحف المتخصصة، بحيث تكون تلك المتاحف قادرة على القيام برسالتها نحو المجتمع المحيط بها ثقافيا و فنيا و اثريا و علميا، و تصبح منارة للإبداع الذي يرتقي بالحس والوجدان.
و بالتالي يمكن تقسيم المتاحف الحديثة إلى:

*** متاحف فنية:

ويدخل في نطاقها عرض اللوحات الفنية بالإضافة إلى أعمال النحت و الخزف و غيرها من العناصر الفنية الرفيعة ومن أشهر المتاحف الفنية متحف اللوفر في باريس.

*** متاحف تراثية:

و تشمل المتاحف التي تعرض التراث للحضارات المختلفة من أدوات

كانت تستخدم قديما و تعرض تطور هذه الأدوات حتى و صلت إلى ما نحن عليه الآن.

كما يحتوى المتحف التراثي على قاعات للدراسة و الترميم و من المتاحف التراثية متحف مدينة السويداء السورية.

***متاحف علمية:

وهي تعرض الأساليب العلمية و الاكتشافات التي من خلالها يتم الاستفادة في تطور شتى العلوم البيئية و المعملية و الصناعية و من هذه المتاحف متحف أكاديمية العلوم بولاية كاليفورنيا.

***متاحف بيئية:

تعرض فيها أنواع مختلفة من مفردات البيئة كالأخشاب و المعادن المتنوعة و الأحياء الطبيعية و غيرها من عناصر الطبيعة حولنا.

***متاحف تعليمية:

وهي الأماكن التي تعرض فيها عينات من المواد التي تخدم النواحي العلمية و الثقافية و غالبا يحتوى هذا النوع من المتاحف على عدة قاعات للمعروضات مثل قاعة عرض التراث و أخرى للآثار و ثالثة للعلوم بجميع فروعها و احد أشهر هذه المتاحف متحف مدام توسو بالعاصمة البريطانية.

***متاحف قومية:

وهذه الفئة من المتاحف تستمد تعريفها من وظيفة المتحف ذاته أي الحفاظ على التراث

الفني للبلد، و هذه المتاحف تحتاج إلى الإضافات التجديدات المستمرة لتطوير

طرق العرض و تحديث المجموعات الفنية أو الأثرية المعروضة، من الضروري أن

يأخذ المتحف القومي الطابع التذكري بالإضافة إلى إضفاء الفخامة المطلوبة

لهذه المباني التذكارية.

يعتبر تصميم المتاحف و المباني الثقافية من أهم مجالات التصميم حيث يخضع لعدة اعتبارات تصميمية و من أهم هذه الاعتبارات:

1- الجمهور يعد الجمهور من أهم العوامل التي تتدخل في وضع التصميم الأولى لأي متحف إذ يحدد نوع المتحف وطريقة العرض و طابعه و حجمه و امتداده و خطوط السير به ولهذا وجب تصميمه بناء

على نوعية الجمهور من حيث السن و المستوى العلمي والثقافي و التربوي و معرفة الفترة الزمنية التي سيمكثها الزائر للمتحف .
وعندما يتم ذكر الجمهور فان ذلك له علاقة بخطوط السير و الحركة و بتصميم المتحف فسوء التصميم يؤدي إلى تكديس الناس و تعثر الحركة و مواجهة الصعوبة في التنقل بين الفراغات المختلفة و بالتالي يكون عامل طرد بدلاً من أن يكون عامل جذب .

2- طبيعة المعارضات موضوع العرض له تأثير كبير على المتحف حسب المواد التي ستعرض، بالإضافة للفراغات الداخلية للمتحف التي تصمم لخدمة المواد المعروضة من حيث ارتفاعها و موادها و كتلتها و علاقتها مع بعضها البعض و توافق تصميم و جهاتها مع الطرز المعروضة.

عناصر المتحف:

أولاً: المداخل والمخارج:

وتعد من أهم العناصر المكونة له ويراعى في تصميمها:
_ تصميم مدخلان على الأقل أحدهما للجمهور والآخر للخدمة، لضمان الأمان.

_ يجب أن يحتوي على مخرج للطوارئ بحيث يكون محكم الإغلاق.
_ يجب إعطاء أهمية كبيرة من حيث التصميم والموقع، ومساحته تكون متناسبة مع حجم المعرض وعدد الزوار.

ثانياً: محاور الحركة:

وهناك نوعان لمحاور الحركة في داخل المتحف:
_ محاور رئيسية: وهي الممرات العادية التي تصل من قاعة لأخرى.
_ محاور فرعية: والتي تنتج عن تغير في مستويات قاعات العرض بواسطة أدراج أو ممرات خاصة بالمعوقين.

ثالثاً: قاعة الاستقبال:

_ تعتبر قاعة الاستقبال منطقة التحكم الرئيسية في حركة الجماهير وفيها يتم إحصاء الجمهور.

تزود القاعة بالإضاءة والتهوية ويفضل أن تكون واسعة وجذابة وتحتوي على شباك تذاكر و غرفة فحص وتفتيش.

رابعاً: قاعات العرض:

تشكيل فراغ العرض:

1_ العرض في فراغ واحد كبير: وهو الاتجاه الحديث في تشكيل الفراغ بإيجاد

فراغات ضخمة مستمرة يمكن تقسيمها بواسطة قواطع خفيفة متحركة.

مميزات الاتجاه:

تحقيق البساطة والفاعلية والمرونة مع إمكانية التنوع في الاستخدام.

المحافظة على الشكل العام.

احترام عناصر المعرض الداخلية للمقياس الإنساني.

2_ العرض في فراغ عضوي: وهو الأسلوب التقليدي عن طريق تقسيم الفراغات بحوائط

ثابتة إلى غرف عرض قد تكون منفصلة أو متصلة ويحبذ المسقط ذو الوحدات

المتصلة التي تحدد في فراغات المعرض مناطق لها بداية ونهاية واتجاه موحد

بواسطة عناصر موجهة, حوائط مستويات أرضية, أو سقف.

مميزاته:

خلق تنوع في الجو المحيط في إطار متكامل ومتناسك.

إمكانية التركيز على بعض العناصر المهمة.

الفراغ العضوي غني بالحركة والتوجيه وسهولة معالجة العناصر التي تحتويه.

3_ العرض في الهواء الطلق:

وهو معتمد على الظروف المحيطة من مباني وأشجار ومسطحات مياه وأحياناً السماء تكون خلفية للمعروضات, قد يقام في ميدان أو حديقة عامة.

ويلزم العناية أكثر بتنسيق الموقع.

يراعى الابتكار والتجديد والبساطة.

عناصر التصميم الداخلي لجناح المتحف:

تعتبر الفراغات الداخلية و الممرات في المتحف من أهم العناصر المكونة للمتحف من الداخل و لذلك يجب تناولها بالدراسة و فيما يلي تحليل العناصر المرتبطة بها

1- المسقط الأفقي و خطوط السير و الحركة:

هدف التصميم الجيد هو توحيد حركة الناس بطريقة تمكنهم من رؤية المعروضات بسهولة دون حدوث خلط و التباس في محاور الحركة، و يراعي فيها أماكن للوقوف و مشاهدة المعروضات و أخرى يسرعون فيها لذلك يجب أن يأخذ في الحسبان التغييرات التي تطرأ على الحركة المتوقعة لتلافي التجمع الناتج عن تباطؤ الناس. ومن لأمهم على المصمم أن يتلافى الممرات المستقيمة في المسقط لان الزوار يفضلون غالبا السير في ممرات متعرجة حتى لو كان اتجاه السير مستقيما.

2- الفراغ الداخلي:

الفراغ المعماري ليس في الواقع إلا وسطا يحتوى الإنسان الذي يمارس نشاطه فيه، و يتوقف نجاح المتحف على مدى استيفاء هذه العلاقة حقها من الدراسة من خلال مطالب أساسية

أ- الوظيفة:

و التي تمثل في مطالب الإنسان الحسية من ناحية المقياس والشكل و توجيه الحركة و طريقة الإضاءة و اتصال الفراغات مع دراسة لطبيعة نفسية الزائر وتصرفه في الفراغ

ب- الثبات وطرق الإنشاء: لا يمكن إيجاد فراغ معماري داخلي سواء

للعرض أو لغير العرض بدون وجود وسيلة إنشائية مناسبة لإقامته، ولتنفيذ المبنى ينبغي أن تكون هناك علاقة وثيقة بين الفراغ و المنشأ لان الشكل الأساسي لأي مبنى ينشأ من عدة عوامل منها شكل الحركة فيه أو حجم الفراغ المطلوب.

ج- الجمال: و يعني وجود تكامل بين عناصر تكوينية تختص بالنسب و التكرار و الإيقاع و التماسك الشكلي و التباين و هي متصلة ببناء

الإنسان النفسي

عناصر الفراغ الداخلي:

و هي من أهم عناصر تصميم المتحف و تشمل المقياس - الألوان - الإضاءة - اللمس - المؤثرات الخاصة

أولاً: المقياس:

و هو العلاقة بين أبعاد الجزء إلى الكل مما يعطي للفراغ الإحساس بالكبر أو الصغر و بالتعقيد أو بالبساطة و بالوحدة أو الانفصال و ينتج المقياس المناسب للوظيفة عن تفاعل مجموعة أبعاد المتحف مع نوع المعروضات و حجمها وحركة الجمهور و حجمه.

ثانياً: اللون:

تلعب الألوان دورا بارزا في التأثير البصري لتصميم الفراغ و تكيفه حسب العرض حيث تستعمل في الفراغ ألوان متجانسة كخلفية لربط مجموعة من الأشياء ذات طبيعة واحدة مع إمكانية التركيز على عنصر معين باستعمال عنصر أكثر حدة و كما يستعمل الأبيض و الرمادي و الأسود للخلفيات و ذلك لسلبيتها و عدم تأثيرها على ألوان المعروضات، و حديثا استعملت التعبيرات المختلفة بالألوان مثل الدفء و البرودة و الثقل لربط الفراغات بواسطة العلاقات بين المستويات المختلفة أو بالتأكيد على مستوى معين دون الآخر.

هذا بالإضافة إلى أن الألوان تلعب دور كبير في التلاعب في حجم و شكل صالة العرض

ثالثاً: الإضاءة:

الإضاءة سواء أكانت طبيعية أو صناعية تعتبر من أهم العوامل التي تبرز نجاح المتحف في القيام بوظيفته العملية و قد تنوعت في الآونة الأخيرة أساليب الإضاءة الصناعية كما تنوعت وسائل الإضاءة المختلفة بالمتاحف.

وللإضاءة أهمية قصوى في المتاحف لذلك فإن الأولويات المنطقية في تصميم الفراغ ينبغي أن تبدأ بدراسة أوضاع المعروضات و بالتالي كيفية إضاءتها على عكس مما هو شائع حيث تعالج الإضاءة كعنصر منفصل يدرس بعد انتهاء التصميم لا كجزء أساسي.

كما يجب أن تكون وحدات الإضاءة المستعملة في إضاءة المتاحف وصلات عرض الأعمال الفنية قادرة على إعطاء التأثيرات الضوئية المناسبة الخاصة بطبيعة المعروضات. فالمعروضات الأثرية مثلا تحتاج جوا من الرومانسية في حين أن الأعمال الفنية الحديثة ربما تحتاج إلى جو من البهجة و الحداثة فتكون مهمة الإضاءة هنا تختلف عن سابقها. وهنا لا بد أن تصمم وحدات الإضاءة بحيث تخدم هذه الأهداف، كما أن بعض وحدات العرض تتطلب إضاءة خاصة و لكن لا بد من وجود إضاءة عامة لتحقيق سلامة السير و الرؤيا و عدم اصطدام المتفرجين و هنا تظهر الموازنة بين تحقيق إضاءة موضعية و إضاءة عامة.

رابعا: الملمس:

من خلال الملمس يمكن تأكيد أو إخفاء سطح ما فمثلا يمكن إعطاء حائط منحني ملمسا خشنا يحدث تباينا مع خطوطه اللينة أو استعمال ملمس ناعم ليؤكد نعومته و ليونته كما يمكن إبراز المنتجات بعرضها أمام خلفية تتباين مع طبيعة ملمسها و في أي الأحوال يعطى التعبير الصريح للمواد المستعملة أسطحا غنية من ناحية تنوع الملمس ينتج عنه فراغ غني بالتأثيرات المختلفة.

خامسا: المؤثرات الخارجية:

عند بداية عصر المتاحف كان من السهل التأثير على الجمهور و إثارة دهشته بمجرد رؤيته المعروضات الموضوعه في صندوق زجاجي، أما اليوم فيحتاج المصمم

لمجهود حتى يصل إلى ابتكار يثير انتباه الجمهور الذي اعتاد على مشاهدة التلفزيون والسينما ومن أهم ما يجذب انتباه المشاهدين.

أ- الشيء المتحرك:
من أقدم الطرق لا يجاد الاهتمام هي الحركة فمثلا في معرض " أهواني في روتردام ترك المتفرجين المعروضات الساكنة و تجمعوا لمشاهدة نموذج لحوض جاف لان الماء كان يندفع بداخله.

ب- الاهتمام بالنشاط البشري:
حيث تثير لمعروضات الحية حركة و حيوية الناس فمثلا في معرض بروكسيل تجمع الناس في الجناح الفرنسي حول رجل ينسج بواسطة نول يدوي، و في الخارج فضلوا مراقبة أمل عربي يكمل كسوة حائط بالموزايكو على التأمل في جناح لوكوربوزيه.

ج- اللعب بالأضواء والإسقاطات المختلفة:
حيث أصبح تصميم الفراغ الداخلي يعكس المستوى الرفيع الذي وصل إليه التخصص الفني في تصميم المتاحف.

د- أساليب العرض والإضاءة:
أساليب العرض تعددت و ظهر دور المصمم الداخلي لإظهار المعروضات في جوها الطبيعي باستغلال الألوان و الاضاءات و وحدات العرض المختلفة حيث يجب أن توفر في

القاعة أسلوب عرض مميز و شيق و متنوع لكيلا يشعر الزائر بالملل و من طرق العرض المختلفة يمكن وضع المعروضات كالاتي:

- في الفرتينات.
- على الأرض مباشرة أو على قواعد.
- على الحوائط.
- على بانوهات مستقلة.
- العرض بالأفلام و الشرائح.

- استخدام الصوت.

المعايير التصميمية للمتاحف:

- المدخل:

* يكون عرض المدخل 1.5م لكل 90 شخص كما ويجب أن تفتح الأبواب للخارج.

-صالة العرض:

*الترتيب: حيث يجب أن تكون مرتبة ترتيبا موضوعيا أو تاريخيا حسب العرض الذي تمثله

*تغيير أشكال ومساحات صالة العرض بحيث:

- تتناسب مع حجم المعروضات

- إثارة الزائر وعدم إشعاره بالملل أثناء تنقله.

- سهولة فتح الأبواب الداخلية والخارجية.

- لا يفضل استخدام الأبواب الدوارة لإعاقتها حركة كبار السن والمعاقين.

- جعل المدخل مميزا لسهولة التعرف عليه.

*توسيع ممرات الحركة داخل القاعات.

*يفضل لا يزيد طول قاعات العرض عن 7م وارتفاعها 6م.

-الاستعلامات:

*وضعها في مكان مرئي من المدخل الرئيسي.

*اتصالها اتصال مباشر بالمدخل والإدارة.

*احتوائها على مكان لحفظ الأمانات.

-الأمن:

إبقاء المتحف في حالة استقرار وامن وينقسم إلى جزأين أساسيين وهما:

قسم جهاز الأمن العام المسئول عن امن المكان بشكل دائم سواء داخل المبنى أو خارجه أو ليلا ونهارا.

قسم الأمن الخاص وهو المسئول عن حماية الشخصيات المهمة داخل المبنى.

-المخازن:

*سهولة الوصول إلى مكان التخزين.

*أن تكون مضاءة وجيدة التهوية.

*تطبيق أسباب الوقاية من الحريق.

*عزلها جيدا من الرطوبة والعوامل الجوية.

- المكتبة:

*تعتمد المكتبة على نوعية المتحف وحجمه.

*يمكن تخصيص أكثر من غرفة مكتبة للمتحف حسب الإمكانيات.

*يفضل أن تكون قريبة من مكاتب الإدارة.

*تسهيل دخول الطلبة إليها من المداخل المختلفة.

- المكاتب:

يفضل أن تكون خارج القاعة الرئيسية كما يفضل أن تكون مفتوحة أمام المهتمين.

-شباك التذاكر:

*تحدد عدد شبابيك التذاكر طبقاً لعدد المقاعد في المسرح فكل 1250 مقعد يحتاج إلى شباك تذاكر.

*أما مساحة شباك التذاكر فتحدد بعدد الأشخاص فكل 100 شخص يتم تحديد مساحة شباك التذاكر من 0.56-0.94م².

-صالة الجلوس والراحة:

*تتطلب مساحة صالة الجلوس 1.2-2م² لكل شخص.

*يلحق بالصالة مكان للمشروبات ويفضل أن تكون الخدمات قريبة من المدخل التابع لصالة الجلوس.

اسس تصميم المطاعم



في عصرنا الحديث تنوعت أشكال و سبل المعيشة فأصبح أسلوب حياتنا اليومية سريع ، و بمقتضى ذلك أصبح الناس يقتصدون في أوقات طعامهم و ملابسهم . فنشأ عن ذلك سلسلة من المطاعم التي انتشرت بشكل سريع على مستوى العالم و ذلك لما حظيت على الإقبال المتزايد يوماً فيوماً . و من أسباب هذا الانتشار الواسع الخدمات المقدمة و السرعة من قبل هذا المطاعم و التي توفر الراحة و السرعة مما يعطي للمشتري انطباعاً حسناً .

و هذه الخدمات تنحصر في طريقة تنظيم المطعم ، سرعة تلبية الطلب ، توفر الخدمات و المرافق العامة ، و سنشرح ذلك بالتفصيل :

- الاشتراطات الواجب توافرها في المبنى :

متطلبات الموقع :

- 1- أن يقع المطعم على شارع تجاري ، أو في المراكز التجارية ، أو في الأماكن المخصصة لذلك في المخططات المعتمدة .
- 2- أن يبعد الموقع عن محلات بيع الغاز مسافة لا تقل عن 25 متراً .
- 3- أن يبعد الموقع عن محطات الوقود مسافة لا تقل عن 30 متراً مقاسة من الحدود الخارجية لأرض .
- 4- المساحة العامة للمطعم تكون من 290- 440 م² ولا تقل عن 75 م² و يشمل ذلك : الطرقات ، أماكن الجلوس ، الكاشير ، المطبخ ، صالة ألعاب الأطفال ، المغاسل ، دورات مياه، خدمات المأكولات .

مساحة المطعم :

المساحة العامة للمطعم تكون من 290-440 م² و يشمل ذلك كلا من الطرقات ، أماكن الجلوس ، الكاشير ، المطبخ ، صالة ألعاب الأطفال ، المغاسل ، دورات مياة، خدمات المأكولات و الدور الثاني

المبنى :

يجب أن :

- 1 - يكون من الطوب والاسمنت المسلح ويسمح في الاماكن السياحية والمنتزهات أن يصمم من الالمنيوم أو الالياف الزجاجية وما مثلها من حيث الجودة والمظهر .
- 2 - يسمح التصميم التصميم بسهولة القيام بالعمل داخله ويؤدي الى تطبيق الاساليب الصحية بالانسياب المنتظم في جميع مراحل العمل المختلفة من وصول المواد الأولية حتى اعداد الوجبات الغذائية .
- 3 - لا يسمح بدخول وايواء الحشرات والقوارض والملوثات البيئية المختلفة مثل الأتربة والدخان .
- 4 - تكون الأرضيات من مواد غير منفذة للماء وغير ماصة سهلة التنظيف والغسيل وغير زلقه ومن مواد لا تتأثر بالمنظفات الصناعية أو الاحماض المستخدمة في النظافة ، وتكون ذات سطح مستو خال من الشقوق والحفر ، وتصميم بميل خفيف تجاه فتحات الصرف الصحي .
- 5 - تكون الحوائط مدهونة بطلاء زيتي بلون ويفضل اللون الابيض وأن تكون ملساء سهلة التنظيف . أما في أماكن التحضير والمطبخ والغسيل والأماكن التي يتصاعد منها أبخرة أو زيوت متطايرة ودورات المياه ومغاسل الأيدي فتكسي بالبلاط القيشاني ((لون فاتح)) الى السقف .
- 6 - تكون الاسقف مدهونة بطلاء زيتي مناسب ملساء التنظيف .
- 7 - تصميم الابواب من مواد صماء غير منفذة للماء وغير ماصة وذات أسطح ملساء وتغلق ذاتيا باحكام .
- 8 - تصمم النوافذ بطريقة تمنع تراكم الأتربة والغبار وتزود بسلك شبكي مناسب لمنع دخول الحشرات والقوارض ، وأن تكون من مواد غير قابلة للصدأ ذات أسطح ملساء غير ماصة يسهل تنظيفها .
- 9 - يكون المبنى بجميع مرافقه جيد التهوية لمنع ارتفاع درجات الحرارة داخله وتكاثف الابخرة وتراكم الاتربة ويمكن استخدام التهوية الصناعية .
- 10- تكون الاضاءة جيدة في جميع مرافق المبنى ويمكن استخدام الاضاءة الصناعية .

عناصر المطعم :

- 1- غرفة التحضير والغسيل : مساحتها لا تقل عن 9 متر مربع يجب الفصل بينها وبين المطبخ .
- 2- المطبخ : مساحته لا تقل عن 15 متر مربع يفصل عن صالة الطعام وأن يكون جيد التهوية .
- 3- صالة الطعام (في حالة تقديم الطعام للزبائن داخل المطعم) :
- مساحتها لا تقل عن 30 متر مربع
- 4- دورات المياه ومغاسل الأيدي

التقسيم العام :

المدخل يجب ألا يحتوي على طاولات وأن يكون الكاشير في مواجهة الباب لكن ببعد كافي يسمح بمرور الفرد على الطاولات ومن ثم الوصول الى الكاشير.
يوجد طريقة توزيع يبلغ عرضها حوالي 10 أمتار و يلي ذلك الكاشير و وراء الكاشير يوجد المطبخ و يوجد في الركن الأيمن و الأيسر أماكن للجلوس

ويمكن تخصيص 1,25 م لكل كرسي بصالة الطعام، وفي حالة ازدياد الطلب على تخصيص المساحة في هذه الصالة، لا بد أن تفي هذه الصالة باحتياجات هذا الطلب وأن تستوعب الاعداد الكبيرة التي من الممكن أن تتواجد في وقت واحد خلال بعض المناسبات.

- يلزم توفير مرحاض لكل 1-10 أشخاص ، وكذلك مغسلة لكل 1-10 أشخاص وفي حالة زيادة العدد عن (10) أشخاص يزداد العدد بنفس النسبة .

- الحد الأدنى لمساحة الدورة لا تقل عن 1,20 م .
- يكون المرحاض عربياً ، و اذا زاد العدد عن (1) يلزم أن يكون هناك مرحاض افرنجي .

- توفير دورات مياه للسيدات في حالة ارتياد العائلات لهذه المطاعم بنفس النسبة السابقة

أنواع الطاولات:

و هناك أنواع ثلاث أنواع من الطاولات :

الأول: المثبت في الأرض :

و عادة ما يكون مثبت معها 4 كراسي و بين كل كرسي و الآخر مسافة

لا تقل عن 30 سم و مسافة بين الكرسي و الطاولة لا تقل عن 50 سم .
و يتراوح المسافة ما بين كل طاولة و أخرى حوالي 1.20 متر.

الثاني : الطاولات المتحركة :
يوجد طاولات متحركة يبلغ ارتفاعها حوالي 1.20 و الكرسي ارتفاعه 60 سم .

الثالث : مائدة الطعام المثبتة في الجدار و الكرسي المتحركة :
و ترتفع عن الأرضي حوالي 1.5 متر و الكرسي ارتفاعه 1.10 سم .

المستودع :

- المساحة لا تقل عن 20 م² .
- 1 - يجب أن تزود بالعدد الكافي من الارفف المعدنية (مدهونة بطلاء مناسب لمنع ظهور الصدأ) على أن يكون أخفض رف يرتفع عن سطح الأرض بمقدار 20 سم على الأقل .
- 2 - تحفظ المواد الغذائية في مستودع خاص على درجة الحرارة المناسبة وأن يكون منفصلاً عن مستودع المواد الأخرى مثل الفحم والحطب و مواد التنظيف والمبيدات الحشرية وخلافه .
- 3 - يتم تخزين ونقل المواد الغذائية تحت ظروف تمنع تلوثها أو فسادها أو تلف العبوات وان ترص بطريقة منتظمة و غير مكدسة لتسهيل عملية المراقبة .
- 4 - يجب مراعاة عدم وجود مصادر للرطوبة داخل المخزن حتى لا تؤثر على صلاحية المواد الغذائية .

المطبخ :

تكون في مساحة المطبخ حوالي 50 م² و يحتوي على أدوات الطهي و ثلاجات تبريد .

- 1- متطلبات موقع المطبخ :
- أن لا يقع المطبخ على شارع تجاري .
- أن يتم توفير موقف لسيارة واحدة على الأقل في المناطق المبنية على الصامت ، أما المناطق ذات الارتداد في مبانيها فيكتفي بالارتداد كموقف للسيارات .

- ألا تقل مساحة المطبخ بجميع مرافقه عن 80 م² .
- أن يبعد الموقع عن محطات المحروقات مسافة لا تقل عن 30 متراً
- مقاسة من الحدود الخارجية للأرض
- أن يبعد الموقع عن محلات بيع الغاز مسافة لا تقل عن 25 متراً مقاسة من الحدود الخارجية للأرض .

- أقسام المطبخ :

يقسم المطبخ الى ثلاثة أقسام :
المنطقة الأولى وتشمل المستودعات ، المنطقة الثانية تشمل منطقة تجهيز وطبخ الطعام ، والمنطقة الثالثة تشمل مستودع الوقود ومواد التنظيف .

- 1- المنطقة الأولى : وتنقسم الى ثلاثة أجزاء .
 - أ- مستودع الأواني النظيفة .
 - ب- دورة مياه .
 - ج- مستودع المواد الغذائية .

2- المنطقة الثانية :

- 1- صالة الطبخ ويلزم فيها الآتي :
 - أ - لا تقل مساحة صالة الطبخ عن 64م² .
 - ب - شبكة مواسير مأمونة أرضية لتزويد الموقد بالغاز .
- 2- حجرة التحضير ويلزم الآتي :
 - أ - تتصل بباب متحرك بصالة المطبخ .
 - ب - توفير عدد كاف من صنابير المياه .
 - ج - وجود أرفف مناسبة وذلك لتقطيع الخضروات عليها .
- 3- حجرة غسيل الأواني ويلزم فيها الآتي :
 - أ - مساحة حجرة الغسيل لا تقل عن 16م² .
 - ب - أن تتصل بباب على صالح الطبخ .
 - ج- تتوافر فيها الصنابير والأحواض بشكل كاف .

3 - المنطقة الثالثة :

- مستودع الغاز ومواد التنظيف وأدواته :
- أن يكون منفصلاً عن المطبخ ومستودع المواد الغذائية .
 - تبدأ منه توصيلات مأمونة لمواسير الغاز حتى صالة الطبخ .
 - توفير أرفف لوضع المنظفات .

- الشروط العامة الواجب توافرها في المطبخ :

- 1- توفير الإضاءة الجيدة لجميع مرافق المطبخ .
- 2- أن تكون مواد البناء المستعملة في الإنشاء مطابقة للمواصفات القياسية العالمية المعتمدة .
- 3- مراعاة عدم حدوث أضرار أو ازعاج للمجاورين والمحافظة على البيئة .
- 4- يجب ألا يزيد المبنى عن دور واحد ، وألا يتجاوز أقصى ارتفاع للفراغ الداخلي عن 6م .
- 5- في حالة وجود مسلخ يلزم أن يكون جدارنه من بلاط ناعم الملمس كالقيشاني حتى السقف وكذلك الأرضيات .
- 6- الشبابيك يجب أن تزود بسلك معدني .
- 7- يجب أن تكون جميع التوصيلات الكهربائية منفذة طبقاً للمواصفات والأصول الفنية .
- 8- توفير متطلبات السلامة حسب تعليمات الدفاع المدني .

- في حالة دمج المطعم والمطبخ كمشروع واحد يلزم مراعاة الآتي :

- 1- المساحة لا تقل عن 320م² والواجهة لا تقل عن 20م² .
- 2- الالتزام بالاشتراطات الواردة أعلاه لكل من المطاعم والمطابخ .

- الشروط العامة الواجب توافرها لفتح المطعم:

- 1- توفير الإضاءة الجيدة لجميع مرافق المطعم .
- 2- يجب أن تكون جميع التوصيلات الكهربائية منفذة طبقاً للمواصفات والأصول الفنية .
- 3- في حالة استخدام مواقد الفحم أو الحطب يجب توفير مستودع منفصل لتخزين الفحم والحطب ، وعدم الاضرار بالآخرين .
- 4- يلزم توفير مواقف للسيارات وفق الأنظمة البلدية المعمول بها . وفي حالة المطاعم المستقلة يلزم توفير موقف سيارة لكل 50 م² من مساحة الأرض كحد أدنى لعدد المواقف المطلوب تأميتها .
- 5- أن تكون مواد البناء المستعملة في الإنشاء مطابقة للمواصفات القياسية العالمية ومقاومة للحريق .
- 6- مراعاة عدم حدوث أضرار أو ازعاج للمجاورين .
- 7- توفير متطلبات السلامة حسب تعليمات الدفاع المدني .

التجهيزات :

- 1 - يجب ان تكون جميع الأدوات والأواني المستخدمة في اعداد وتجهيز وطبخ وتقديم الطعام صالحة للاستخدام وبحالة جيدة ومن مواد غير قابلة للصدأ .
- 2 - تجهيز غرف التحضير والغسيل والطبخ بالاحواض المناسبة للغسيل وتكون من مادة غير قابلة للصدأ وتزود بمناضد ذات اسطح ملساء ويكون سطحها قطعة واحدة ليسهل تنظيفها .
- 3 - توفير العدد المناسب من الثلجات لحفظ المواد الغذائية سواء الأولية او المعدة للتقديم على درجات الحرارة المناسبة بالتبريد أو التجميد .
- 4 - يجب توافر مراوح الشفط في أماكن التحضير والطبخ وصلالات الطعام بالعدد والحجم المناسبين .
- 5 - تحفظ الأدوات والاطباق والأواني بعد غسلها وتجفيفها داخل خزائن خاصة محكمة الغلق .
- 6 - تستخدم الأكواب (الكاسات) الورقية أو الزجاجية في الشرب .
- 7 - يزود المحل بالعدد الكافي من سخانات المياه .
- 8 - يجب توفر الصواعق الكهربائية للحشرات وبالعدد والحجم المناسبين .
- 9 - تستخدم المواقد والأفران التي تعمل بالغاز أو الكهرباء ويمنع استخدام الديزل كوقود .
- 10- في حالة استخدام مواقد الفحم أو الحطب يجب عمل مدخنة بقطر مناسب مع حجم العمل ترتفع عن سطح المباني المجاورة بمقدار مترين على الأقل بحيث لا تسبب ضرراً للمجاورين مع تزويدها بمروحة شفط لسحب الدخان ويلزم تنظيف المدخنة باستمرار .
- 11- يجب ان تبنى الأفران من الطوب الحراري وان لا يكون ملاصقة لحوائط المباني السكنية المجاورة وفي حالة تعذر ذلك يجب وضع مواد عازلة بسمك مناسب .

متطلبات التهوية :

- 1- أن يتم تهوية غرف التحضير والاعداد والغسيل ودورات المياه بمعدل لا يقل عن تغير هوائها خمس عشرة مرة في الساعة .
- 2- أن يتم تهوية غرف الطبخ بمعدل لا يقل عن خمس وثلاثين مرة في الساعة ، وأن يركب فوق أجهزة الطبخ هوية (hood) لسحب الهواء من فوقها مباشرة .
- 3 - أن يتم تهوية المستودعات بمعدل لا يقل عن تغيير هوائها ست

المتطلبات الكهربائية :

ويشترط الآتي :

- 1- أن تكون الكابلات والأسلاك من الأنواع والأقطار المناسبة ، وأن تكون معزولة جيداً ، وممددة داخل مواسير ، وأن يراعى تطبيق المواصفات القياسية الخاصة بألوان الأسلاك ، وأن يتم تأريض جميع الدوائر بدون استثناء .
- 2- يتم تأريض أساسات المبنى .
- 3- أن تكون المعدات والأجهزة الكهربائية (مثل الدفايات- مواقد الطهي والأفران -الثلاجات - مكيفات الهواء - وكافة المعدات) من الأنواع المعتمدة ، والمأمونة للاستخدام ، ومطابقة للمواصفات العالمية .
- 4- يراعى توفير التوصيلات الأرضية للأجهزة والتركيبات والدوائر الكهربائية طبقاً للمواصفات القياسية السعودية .
- 5- راعى احكام غلق الفتحات ، والفجوات ، المخصصة للخدمات بحواجز وقائية .
- 6- توفير قواطع التيار الكهربائي المناسبة والؤمنة ضد أخطار التسرب الأرضي للتيار في الأماكن المبتلة .
- 7- تم تركيب أجهزة التدفئة التي تزيد قوتها على (1000) كيلوات داخل تطويقات من مادة غير قابلة للاشتعال .
- 8- أن تكون الاضاءة كافية في جميع مرافق المبنى ، كما يجب أن تكون المصابيح من الأنواع المثبتة وغير القابلة للانفجار ، على أن تكون المصابيح داخل حافظ مناسب ويمنع استخدام المصابيح المدلاة بسلك .
- 9- يتم تركيب جميع التمديدات والتجهيزات الكهربائية بمعرفة جهة فنية متخصصة ، كما يجب المرور عليها ، واجراء الصيانة اللازمة لها بصفة دورية كل فترة للتأكد من صلاحيتها ، وتلافي ما قد يوجد من عيوب ، ويتم ذلك بمعرفة فنيين متخصصين .

المورد المائي :

- 1 - يجب ان تكون المياه المستخدمة من المورد العمومي للمياه أن وجد أو من مصدر معروف ومأمون صحيا تثبتت صلاحيته للاستهلاك البشري بناء على تحاليل مخبرية ويتم التأكد من صلاحية المياه بصفة دورية .

2 - يجب أن يكون خزان المياه بعيدا عن مصادر التلوث وتؤخذ منه المياه عن طريق شبكة مواسير إلى أماكن استخدامها ، ويتم تنظيفه وتعقيمه بصفة دورية .

دورات المياه ومغاسل الأيدي :

يجب أن :

- 1 - تزود دورات المياه بمروحة شفط وصندوق طرد (سيفون)
- 2 - يوفر العدد المناسب من دورات المياه بالنسبة لعدد العاملين .
- 3 - يوفر العدد المناسب من دورات المياه للمرتادين .
- 4 - لا تتصل دورات المياه مباشرة بأماكن التحضير والطبخ أو صالات الطعام.
- 5 - يوفر العدد المناسب من مغاسل الأيدي وتزود بالصابون والمناسف الورقية ويمنع استخدام الفوط .
- 6 - تزود بمصدر مياه ساخنة .
- 7 - يعتني بنظافة دورات المياه ومغاسل الأيدي .

تصريف الفضلات والمياه :

- 1 - يتم تصريف الفضلات والمياه إلى شبكة الصرف الصحي أو إلى حفرة امتصاص (بيارة) تكون بعيدة عن الخزانات الأرضية لمياه الشرب بمسافة لا تقل عن عشرة أمتار وفي مستوى أقل منه بنصف متر .
- 2 - يجب أن لا يكون هناك فتحات لغرف التفتيش بأماكن التحضير أو الطبخ أو المستودعات أو صالة الطعام .
- 3 - يجب ان تكون جميع فتحات الصرف الصحي ذات أغطية محكمة . ويجب عدم تركها مفتوحة .

اجهزة السلامة :

يجب توفر اشتراطات السلامة حسب تعليمات الدفاع المدني

النظافة العامة :

- 1 - يجب العناية بنظافة المحل بجميع مرافقه ونظافة الأدوات والاوني المستخدمة وان يتم استخدام المنظفات المناسبة ، مع مراعاة تجفيف الاوني بعد غسلها .
- 2 - يجب العناية بنظافة أماكن اعداد وتجهيز اللحوم والخضروات وعدم

استخدام الاواني والادوات المستخدمة في تجهيز اللحوم والدواجن النيئة في تجهيز واعداد الخضر والفاكهة التي يتم تناولها طازجة (السلطات والعصائر) الا بعد غسلها جيدا .

3 - استخدام المناشف الورقية في نظافة المناضد بالمحل .

4 - تجميع النفايات في أكياس بلاستيكية أو حاويات محكمة الغلق

مواقف السيارات :

من المعايير العامة لهذا النوع من المطاعم أن يتوفر به خدمة مواقف سيارات أن كان المبنى مستقل ، أما اذا كان المطعم داخل مبنى تجاري فان المبنى التجاري يتكفل بمواقف السيارات . ففي حالة إذا كان المطعم مستقل ، يجب توفر مواقف للسيارات بقربه ، و بالنسبة لعدد السيارات فيعتمد على عدد حجم المبنى . و يتراوح عدد السيارات ما بين 30-70 سيارة .

- الاشتراطات الصحية للمواد الغذائية

يجب أن :

1 - تكون جميع المواد الغذائية المستخدمة في تحضير الوجبات الغذائية سواء كانت طازجة أو مطهية نظيفة وخالية من علامات التلف والفساد وصالحة للاستهلاك البشري ومطابقة للمواصفات القياسية السعودية الخاصة بكل نوع .

2 - تحفظ المواد الغذائية سواء الأولية أو المعدة للتقديم على درجات الحرارة المناسبة لكل نوع بالتبريد أو التجميد أو على درجة حرارة الغرفة .

3 - تستخدم المواد الغذائية المحفوظة بالتجميد مباشرة فور اتمام عملية التسييح (اذابة الثلج منها) ولا يجوز إعادة تجميدها مرة أخرى ويجب أن تتم عملية التسييح داخل ثلاجات التبريد .

4 - ترتب المواد الغذائية داخل الثلاجات لحمايتها من التلوث ومنعاً لانتلاف بعضها البعض ، مع عدم ملامسة اللحوم والدواجن والأسماك النيئة للأغذية المطهية أو التي تؤكل طازجة .

5 - تكون جميع المواد المضافة للمواد الغذائية مثل (الألوان والمحسّنات والمنكهات ... الخ) مطابقة للمواصفات القياسية الخاصة بكل نوع .

6 - لا يتم تقديم أطعمة أو مشروبات محضره من اليوم السابق ويتم تحضير العصائر طازجة عند طلبها .

- الاشتراطات الصحية الواجب توافرها بالعاملين وتتضمن مايلي :

إشتراطات العاملين :

- 1 - يجب حصول العاملين على شهادات صحية سارية المفعول تثبت خلوهم من الأمراض المعدية .
- 2 - يحصن جميع العاملين ضد التيفوئيد والحمى الشوكية أو أي تحصينات أخرى تراها الجهات الصحية المختصة .
- 3 - يراعى أن يكون جميع العاملين حسنى المظهر مع العناية التامة بنظافة ابدانهم .
- 4 - عدم تناول الأكل والشرب داخل أماكن اعداد الطعام .
- 5 - عدم النوم في أماكن العمل .
- 6 - يجب ارتداء العمال زيا موحدا نظيفا وقت العمل مع غطاء للرأس ويفضل أن يكون الزي من اللون الأبيض . ويجب حفظه في دواليب خاصة .
- 7 - يجب ابعاد أي عامل عن المحل تظهر عليه اعراض مرضية او تظهر في يديه بثور او جروح أو تقرحات جلدية أو يتضح مخالطته لمريض مصاب بمرض معدي ، ويجب على المسئول عن العمل ابلاغ الجهات الصحية المختصة في حالة ظهور أي من الأمراض المعدية لي عامل لديه .
- 8 - يزود عمال الغسيل بقفازات وأحذية ذات رقبة ومرايل لا تمتص الماء .
- 9 - يجب ارتداء العمال للقفازات الصحية التي تستخدم مرة واحدة عند العمل في تحضير الوجبات الغذائية والسلطات .
- 10- يجوز للجهات المختصة ابعاد أي عامل عن العمل إذا رأت في اشتغاله خطرا على الصحة العامة .

طرق استخراج الشهادات الصحية :

وتتم عن طريق اجراء بعض الفحوصات على العامل ثم اعطائه بعض التحصينات ضد بعض الأمراض .

1 - الفحوصات اللازمة :

- أ - الكشف السريري على العامل (صدر - بطن - أمراض جلدية) .
- ب - الفحوصات المخبرية المطلوبة :

- 1 - فحص الدم لكل من الايدز - الزهري - التيفوئيد - البار اتيفوئيد - الالتهاب الكبدي) .
- 2 - فحص البراز للطفيليات .
- 3 - مزرعة براز للسالمونيلا والشيغلا .
- 4 - مسحة شرجية لضمان الكوليرا .
- 5 - مسحة من الأنف والحلق (الدفتيريا) .
- 6 - اشعة على الصدر .

وهذه الفحوصات سواء الكشف السرير أو الفحوصات المخبرية يمكن اجراؤها في الوحدات والمراكز الصحية والمستشفيات التابعة لوزارة الصحة أو بالعيادات والمستوصف والمستشفيات الخاصة المصرح لها بذلك من قبل وزارة الصحة .

2 - التحصينات :

- وتتم في المراكز الصحية أو المستشفيات التابعة لوزارة الصحة فقط وهي :
- أ - التحصين ضد الحمى الشوكية مرة كل سنتين .
 - ب - التحصين ضد التيفوئيد جرعتان بينهما اسبوع على الأقل كل سنتين.
 - ج - أي تحصينات أخرى تراها الجهات الصحية المختصة .

3 - مدة سريان الشهادة الصحية :

مدة صلاحية الشهادة الصحية سنة واحدة على أن يتم اعادة الكشف السريري بعد ستة اشهر من بدء سريان الشهادة وذلك لاكتشاف اية امراض جلدية أو سارية أخرى .

الاشتراطات الصحية الخاصة

وهي مجموعة من الاشتراطات الصحية الواجب توافرها اضافة إلى الاشتراطات الصحية العامة :

الاشتراطات الواجب توافرها في المطاعم يتكون المطعم من الأقسام التالية :

- 1 - مكان استلام المواد الغذائية الأولية ويوفر به منضدة مناسبة لفحص وفرز واستلام المواد الغذائية ومعرفة مدى صلاحيتها للاستهلاك البشري ويمكن أن يلحق هذا المكان بغرفة التحضير أو المستودع .
- 2 - مكان التحضير والتجهيز ويتصل بالمطبخ عن طريق باب رداد

- (مروحي) .
- 3 - مكان الطبخ ويتصل بصالة الطعام عن طريق فتحه يتم توزيع الطعام عن طريقها .
 - 4 - صالة الطعام ويجب أن تكون مساحتها مفتوحة وليست مقسمة إلى غرف مستقلة كاملة الجدران لها أبواب يمكن ولكن يمكن في المطاعم العامة عمل حواجز قصيرة بارتفاع لا يزيد عن 1.5 متر كما يمكن استخدام الجلسة العربية بها .
 - 5 - مكان غسل الأواني ويفضل استخدام الغسالات الكهربائية للأواني ويمكن أن يلحق هذا المكان بغرفة التحضير أو التجهيز .
 - 6 - المستودع .
 - 7 - دورات المياه ومغاسل الأيدي .
 - 8 - يجب ان لا تقل مساحة المطعم بجميع مرافقه عن 63م² .
 - 9 - في حالة تقديم المندي بالمطاعم يجب توفر مايلي :
 - أ - العدد المناسب لحجم العمل من التناير : والتنور عبارة عن حفرة أرضية اسطوانية جدرانها من الطوب الحراري بعمق وقطر مناسبين لها غطائين من الصلب الذي لا يصدأ ن الغطاء الأول مستوى ومثقوب في مركزه والثاني العلوي غير مثقوب وباستدارة علوية ويود التنور بقضبان من الصلب الذي لا يصدأ لتعليق الذبيحة داخل التنور .
 - ب - ضرورة وجود مكان أرضي مبلط بعرض 30 سم بجوار التنور يوضع فيه الرمل المستخدم في هذه الطريقة .
 - ج - العناية بنظافة القماش المستخدم في تغطية التنور .
 - د - يجب أن لا تقل مساحة المطعم الذي يقدم المندي بجميع مرافقه عن 100م² .



المسارح

أنواع المسارح:

المسرح الإغريقي:

أنشئ على أرض مائلة طبيعياً، ويعتبر جيد في الصوتيات والرؤية، كذلك بجانب بساطته في التنفيذ.

المسرح الروماني:

أنشئ على أرض مسطحة تقريباً بشكل نصف دائرة على أساس مبنى قائم بنفسه له

حوائطه الخارجية المميزة، وينقص هذا المسرح البساطة بالمقارنة بالمسرح الإغريقي.

المسرح المفتوح:

ويتميز هذا المسرح بانفتاح خشبته على الجمهور دون جود أية حوائط أو حواجز بينهما، ومن مساوئ هذا النوع أن المتفرجين يجلسون بمواجهة بعض، ويشاهد

الممثلين بخلفية من المتفرجين وبذلك يفسدوا العمل الدرامي المطلوب، وتستعمل هذه المسارح في الأعمال الدرامية والدفيليهات.

مسرح الألعاب الرياضية: وقد يسمى المسرح الدائري، ويعتبر أكثر الأشكال المفتوحة للمسرح.

المسرح المتغير:

وقد يطلق عليه مسرح متعدد التشكيل، ويوصف هذا النوع من المسارح بأنه يجمع تشكيل جميع أساسيات المسارح المختلفة في مكان واحد. ويعتبر أكثر المسارح ديناميكية في التشكيل. يسمح تصميم هذا النوع بإنشاء خشبة مسرح متحركة لها طابع متغير يدار ميكانيكيا أو يدويا.

المسرح متعدد الأغراض:

يعتبر ببساطة فراغ يستعمل لأغراض متعددة منها الغرض المسرحي، أو صالة محاضرات، أو صالة للألعاب الرياضية.

المعايير التصميمية للمسارح:

يتوقف تصميم المسارح على السعة المطلوبة للجمهور، ونوعية العروض، وبالتالي حجم خشبة المسرح، والعلاقة المطلوبة بين الممثل والمتفرج.

كراسي المسرح:

يجب أن تكون المسافة بين خلف الكرسي لخلف الكرسي من 86 سم إلى 144 سم، حيث تكون المسافة الأخيرة مناسبة للمتفرج بحيث لا يقف لتمرير متفرج آخر في نفس صف مقاعد المسرح.

ممرات صالة المسرح:

يكون أكبر عدد ممكن من الكراسي في الصف الواحد 14 كرسي، لغرض رؤية خشبة المسرح بطريقة وضع الممرات الإشعاعية حيث تفضل هذه الطريقة،

كما ويفضل
الممر الإشعاعي المستقيم عن الممر الإشعاعي المقوس، والممرات
العمودية على
خشبة المسرح غير مفضلة لأن المتفرجين الذين يمرون في الممرات
يقطعون مجال
الرؤية للمتفرج الذي يجلس على مقعده في صالة المسرح.
ويجب أن يكون عرض الممرات عند مستوى المسرح $< 2\text{م}$ وفي
المستويات الأخرى يكون العرض 1.5م ، أما إذا
كانت مساحة المسرح أكثر من 350م^2 فإنه يجب زيادة عرض الممرات
بمقدار 15سم
لكل 50م^2 .

خطوط الرؤية:

تكون أكبر زاوية أفقية في خطوط الرؤية بمقدار 60° وإلا يحدث تشويه
في
الصورة، كما وتعتبر زاوية 33° أكبر زاوية رأسية مساعدة على قدرة
تمييز
الممثل على خشبة المسرح.

الحجم الصافي للمسرح: صالة المسرح تحتاج إلى حجم من $4.2\text{م} \times 3\text{م}$ إلى
 $5.6\text{م} \times 3\text{م}$ لكل مقعد، ولا يدخل في ذلك خشبة المسرح.

عرض وارتفاع فتحة المسرح: يكون عرض الفتحة من 9م - 12م للدراما،
ومن 12م - 15م للموسيقى. أما ارتفاعها فيكون من 4.5م - 6م للدراما، ومن 6م -
 9م للموسيقى.
يجب ألا تزيد المسافة تحت البلكون عن ضعف ارتفاع أرضية البلكون
عن أرضية المسرح.

عند تصميم المسارح يجب الانتباه إلى تغطية الأرضية بالسجاد، حيث
يعتبر من أفضل المواد الماصة
للصوت، كذلك يؤدي إلى التخلص من ضجيج الحضور عند حركتهم
داخل المسرح.

السقف:

يجب أن يقع السقف في المحور الطولي للمسرح، وفوق خط مستقيم

يتجه من نقطة واقعة على ارتفاع 3م فوق أرضية أعلى مكان في الصالة، إلى نقطة على جدار المسرح بعدها عن الأرضية < عرض فتحة خشبة المسرح.

الأدراج:

توضع في كل جانب من جوانب المسرح، ويكون عرضها < 1.5م، أما في المسارح التي لا يتجاوز الحضور فيها عن 800 شخص وبمساحة لا تتجاوز 250م² فيمكن أن ينخفض عرض الممرات إلى < 1.1م، ويخصص 1م عرض لكل 100 شخص.

الأبواب: يكون عرض الأبواب بمقدار 1م لكل 100م² من مساحة المسرح بحد أدنى، وعند مستوى المسرح يوضع بابان < 1.25م عرض، ولكن > 1.5م.

يجب أن يخرج الجمهور من المسرح إلى صالة تفرغ تكون مساحتها ملائمة لعدد الحضور لاستيعابهم. كما ولا يجب فتح الأبواب الخارجية للمسرح مباشرة على قاعة المسرح حتى لا يدخل الضوء مباشرة من الخارج ويحدث الإبهار للعين، وعلى ذلك فيجب وجود منطقة أو ممرات انتقالية بين داخل وخارج المسرح.

الجدران:

تكون جدران المسرح مصممة تماما، ومحشوة بمواد عازلة للصوت ومكسوة بمواد مشتتة أو ماصة للصوت حتى لا ينعكس الصوت ويشكل مصدر جديد ويحدث صدى وتشويش للصوت المصدر.

تهوية المسرح:

يتطلب قانون المباني تهوية صالة المسرح بمقدار هواء متدفق 0.85م³ / دقيقة

/ شخص، مع الاحتفاظ بقدر 50% منه هواء خارجي جديد، وفي عملية التهوية داخل المسرح يكون مدخل الهواء من السقف والحوائط الجانبية وتحت البلكون، أما مخرج الهواء فيكون من تحت مقاعد المتفرجين، ويستعمل فلتر فحمي أو المحلل الكهربائي عادة لإزالة الروائح والدخان في المسرح.

الخدمة المسرحية خلف خشبة المسرح:

أقل مساحات للخدمة المسرحية خلف المسرح:

صالة التوزيع: 2م4.5

كشك الحارس: 2م2.7

حجرة أزياء المسرح: 1.5م/شخص

حجرة الماكياج: 2م9

الحمامات: دورة واحدة لكل 6 أشخاص ودش واحد لكل ممثل له حجرة خاصة، ودش واحد لكل 6 ممثلين ليس لهم حجرات خاصة، حجرة النباتات الخضراء: 2م27

الممر: أقل عرض 1.5م كما يستعمل منحدر بدلا من السلالم في حالة فرق

المستوى، مكان الانتظار على خشبة المسرح: 2م4.5، حجرة تغيير الملابس: 2م9،

دكان المنوعات: 2م13.5،

الإدارة: 2م9

فراغ مناظر المشاهد

الخلفية: باب التحميل أقل عرض له 2.4م وأقل ارتفاع 3.6م ،

فراغ استلام المناظر أقل مساحة له 2م18 والارتفاع 6م ،

مكان تصليح المناظر أقل مساحة له 2م9.

الفراغات الممهدة لدخول المسرح:

صالة مدخل المسرح: تتطلب مساحة قدرها 0.929م لكل مقعد ،

وكذلك مخرج واحد لها لأقل متطلب مسموح به

في قانون المباني ، كما يتطلب قانون المباني الأمريكي أبواب الصالة أن تكون مطلة على الشارع مباشرة على أساس أن يكون أقل عرض للباب 1.5م لكل 300 شخص.

الردهة:

وهي المساحة التي تستعمل لتوزيع جمهور المسرح، وتعتبر المدخل والموزع لغرفة حفظ الملابس وصالة الجلوس في المسرح، وتتطلب أقل مساحة 0.13م² لكل مقعد في المسرح.

مكتب بيع التذاكر: يجب فصل المكتب عن حركة المرور الرئيسية للجمهور، ويتطلب شباك لكل 1250 مقعد في المسرح.

صالة الجلوس: يلحق بها مكان للمشروبات ويفضل أن تكون الدورات والتليفونات قريبة من مدخلها، وتتطلب مساحة بمقدار 0.75م² لكل مقعد للمسرح.

الحمامات:

يلحق بحجرات الجلوس حجرة للمدخنين وحجرة للماكياج للسيدات من الجمهور ، وتكون الحمامات للرجال بعدد 5 مبال على الأقل و3 أحواض و 2مرحاض لكل 1000 مقعد ، والحمامات للسيدات ، بعدد 5 مرحاض على الأقل و5 أحواض لكل 1000 مقعد.

السلام: يجب أن تكون درجات السلالم بأقصى ارتفاع للقائمة 18.5سم وأقل عرض للقائمة 26.5سم.

اسس تصميم محطات الوقود



اشتراطات الموقع

1- يراعي إقامة محطات الوقود بعيدا بقدر الإمكان عن المصانع والمدارس وقصور الأفراح والمستشفيات بحيث يفصل موقع المحطة عن هذه المنشآت مسافة لا تقل عن (25م) خمسة وعشرين متراً سواء كانت شارع أو أرض مخططة أو غيرها .

2- يلزم الحصول على موافقة الجهات الأمنية قبل الموافقة على التصريح بإقامة المحطة في حالة كون الموقع يبعد عن حدود المنشآت العسكرية أو مهابط الطائرات مسافة تقل عن (1000م) ألف متر من حدود موقع المحطة .

3- ألا تقل المسافة بين محطة وقود وأخرى عن (500م) خمسمائة متر في نفس الاتجاه على الشارع الواحد أو في الاتجاه المقابل في حالة عدم وجود جزيرة فاصلة في وسط الشارع التجاري وإذا كان هناك جزيرة فاصلة في وسط الشارع التجاري فيجب ألا تقل المسافة الفاصلة بين المحطتين الواقعتين على جانبي هذا الشارع عن (100م) مائة متر وتقاس هذه المسافة مباشرة من حدود الموقع في المحطتين .

4- أن تقع محطة الوقود مهما كان تصنيفها (أ ، ب ، ج) على شارعين زاوية أحدهما تجاري ، ولا يقل عرض الشارع الرئيسي التجاري

المطلة عليه واجهة المحطة الرئيسية عن (30م) ثلاثين متراً ولا يقل عرض الشارع الفرعي عن (10م) عشرة أمتار وألا يسمح بدخول السيارات أو خروجها من الشارع الفرعي.

5- لا يسمح بإقامة محطات الوقود على التقاطعات الرئيسية التجارية للشوارع إلا في حالة توفر الاشتراطات التالية:
1) ألا يقل طول واجهة المحطة عن (50م) خمسين متراً على كل من الشارعين .

2) ألا يقل عرض كل من الشارعين عن (30م) ثلاثين متراً .

3) أن يكون المدخل من أحد الشارعين الرئيسيين والمخرج من الشارع الآخر وفقاً لحركة المرور بالتقاطع .

4) ألا تقل المسافة بين ركن موقع المحطة عند التقاطع الرئيسي إلى محور المدخل أو المخرج عن (35م) خمسة وثلاثين متراً لمنع التسبب في إعاقة حركة المرور بالتقاطع .

6- عند إقامة محطة الوقود بالقرب من التقاطعات التي هي عبارة عن ميادين (دوار وبدون إشارة مرورية) ألا يقل بعد موقع المحطة عن حد الدوار الخارجي عن (100م) مائة متر .

7- ألا يقل عمق الأرض المسموح به لإقامة المحطة على الشارع التجاري عن (25م) خمسة وعشرين متراً ولا يزيد عن قطعتين معتمدين في المخطط وأن يكون المدخل والمخرج على القطعة جهة الشارع التجاري الرئيسي فقط .



أما بالنسبة للتصميم فيراعى ما يلي

- (1) توفير دورتي مياه خاصة بالرجال وأخرى خاصة بالنساء ومزودة بمصدر لمياه الشرب .
- (2) توفير مصلى للنساء والرجال في حالة عدم وجود مسجد قريب .
- (3) العناية بالنظافة العامة في جميع مرافق المشروع وتأمين حاويات في مواقع مناسبة لجمع النفايات والمخلفات والعمل على التخلص منها أولاً بأول وبطريقة صحية وسليمة .
- (4) التقيد بشروط السلامة العامة .
- (5) تكون جميع مباني المحطة من دور واحد فقط ويمكن البناء دورين عدا المباني المخصصة لخدمة السيارات حسبما تسمح به مساحة الموقع وشريطة توفر ما يلي :

أ – أن تبعد عن فتحات خزانات الوقود وأنابيب التهوية والمضخات مسافة لا تقل عن (20م) عشرين متراً .

ب – أن تكون منفصلة عن حركة تموين الوقود بالمحطة ولا يسمح بإقامتها أعلى أماكن الغسيل والتشحيم مع مراعاة علاقة هذه المباني مع مباني المحطة وفق ما يحكم هذه العلاقة من اشتراطات خاصة بالسلامة ودراسة الموقع العام .

ج – وجود مخرج طوارئ آمن .

د – أن يكون البناء من الخرسانة المسلحة ولا يقل سمك الحوائط الخارجية عن (20سم) عشرين سنتيمتر .
هـ – أن تكون الأبواب والنوافذ من مواد مقاومة للحريق (لمدة ساعتين) وأن تفتح في الجهة المعاكسة للمحطة بعيداً عن مصادر الخطر (فتحات خزانات الوقود والمضخات وأنابيب التهوية) .
و – عدم استخدام المبنى لأي أنشطة تشكل خطورة على المحطة ، وفي حالة وجود مصدر نو لهب يتم استخدام جهاز قفل الغاز الآلي .

- 6) تخصيص غرفة واحدة فقط للمراقبة ضمن مباني المحطة .
- 7) يمكن السماح بتركيب أجهزة الصرف الآلي في محطات الوقود عند الطلب مع مراعاة أسس التخطيط ومتطلبات السلامة ويتم التنسيق في ذلك مع الجهات ذات العلاقة .
- 8) يمنع منعاً باتاً وقوف السيارات التابعة للمحطة بجانب الشوارع الفرعية ، كما لا يسمح بدخول أو خروج السيارات من خلال الشوارع الفرعية المحيطة بالمحطة .
- 9) يجب أن تؤخذ التدابير اللازمة والاحتياطات المناسبة بعدم إحداث أي أضرار بالمباني أو ضوضاء على السكان المجاورين لمواقع محطات الوقود والغسيل والتشحيم ومراكز خدمة السيارات داخل المخططات الهيكلية المعتمدة للمدن والقرى وأن تتم مراعاة ذلك من قبل المكاتب الهندسية المسؤولة عن التصميم أو الإشراف على التنفيذ وأن تقوم البلدية بالتأكد من أخذ هذه التدابير في الاعتبار قبل الترخيص لبناء المحطة وعند منح رخصة التشغيل الخاصة بها أو تجديدها .

اسس تصميم المباني الرياضية



المباني الرياضية

الملاعب الرياضية

الأمر الواجب مراعاتها عند تصميم الملاعب الرياضية :

1- توجه محاور الملاعب إما نحو الشمال- الجنوب أو نحو الشرق- غرب, ولكن التوجيه الأمثل لمحور الملعب هو (شمال شرق) (جنوب غرب) لضمان أن تكون الشمس خلف المتفرجين.

2- يعطى ميل للأمكنة وقوفا وجلوسا حتى يتمكن المتفرج من رؤية الملعب دون أن تعترضه صفوف المتفرجين, وبالتالي تعطى لمدرجات شكل القطع المكافئ لأنها تحقق أفضل شروط الرؤيا في الجوانب الأكثر طولاً.

3- يجب بناء الإستاد ضمن طبيعة جذابة, وبالقرب من الشوارع الهامة ويؤمن لذلك ساحات لوقوف السيارات.

4- عرض الدرجات والمداخل يحسب على أساس التفريغ الكثيف والسريع للجمهور وفقاً للقاعدة المتبعة لحساب عرض الدرجة:

عرض الدرجة = عدد الأمكنة

زمن التفريغ بالثواني * 1.25

• مقاييس ملاعب المشروع:

• مقاييس خاصة بملاعب التنس :

من أجل 4 لاعبين 10.97 * 32.77 م

من أجل لاعبين 8.23 * 23.77 م

المسافة الجانبية الإضافية > = 3.65 م

المسافة الجانبية الإضافية (للمباريات) .. 4 م

المسافة الجانبية في العمق 6.40 م

المسافة بين ملعبين متجاورين 6 م

ارتفاع الشبك فيالوسط 0.91 م

ارتفاع الشبك في النهايتين 1.06 م

ارتفاع الشبك المحيط بالملعب 4 م

وهذا السياج يكون عادة من الشبك المعدني بسماكة 2.5 سم وفراغات ذات قطر وسطي 4 سم.

الإنارة الصناعية بارتفاع 10 م وعلى الجوانب.

• المسابح المكشوفة:

تعد العناصر المائية وخاصة المسابح من عناصر الجذب المهمة في النوادي الرياضية، فبالإضافة إلى كونها لها نشاط رياضي هام، فهي ذات منظر جمالي تعطي رواد النادي الشعور بالحياة والحركة التي تكسر

الملل والرتابة الناتجة عن جمود الأشياء الساكنة.

- مساحة المسبح:

لا شك أن العامل الرئيسي في تحديد مساحة المسبح هو المساحة المتوفرة لدينا, ولكن بفرض توفير مساحة جيدة, فإن أقل مساحة سوف نحتاجها تكون وفقا لعاملين:

الأول: هو عدد الأفراد المتوقع أن يستخدموا المسبح في نفس الوقت.

الثاني: إذا كان هناك لوح غطس (لممارسة الغطس).

تحدد بعض المواصفات المقاييس أقل مساحة للمسبح نحتاجها في حالة عدم ممارسة الغطس ب 3.1 م² لكل شخص, بمعنى في حالة كون عدد الأفراد المتوقع أن يستخدموا المسبح في نفس الوقت 6 أشخاص فإن أقل مساحة للمسبح بحيث يكون استخدامه مريحا هي (3.1 * 6) أي 18.6 م², أما في حالة أن يكون هناك مكان للغطس فإن أقل قيمة لمساحة المسبح هي 3.1 م لكل شخصا بالإضافة إلى 28 م² تخصص للمنطقة المحيطة بلوح الغطس, بمعنى أنه في حالة أن يستخدم المسبح 6 أشخاص في نفس الوقت فإن أقل مساحة للمسبح تكون (3.1 * 6) + 28 أي 46.6 م².

- أقل عمق في المسبح :

عادة ما يقسم المسبح إلى منطقتين الأولى تكون ضحلة , ويتم الدخول للمسبح من خلالها, والثانية هي العميقة وتكون مخصصة للسباحة وبالطبع لا يوجد حد أعلى لعمق المسبح , ولكن يوجد حد أدنى لعمق المسبح في المنطقة الضحلة وهو 90 سم , وفي مسابح الأطفال من الممكن أن تكون قيم الحد الأدنى لعمق المسبح أقل من ذلك .

- ميل أرضية المسبح :

في أرضية المسبح التي تكون عمقها أقل من 1.5 م فإن الميل تكون غير حادة بحيث لا تتعدى 3.5 م / 3.7 م طولي بمعنى 1 سم / 12 سم .

أما في المنطقة التي يكون عمقها أكبر من 1.5 م فإنه من الممكن استخدام ميل أكثر حدة وتصل إلى 3.5 م / 1.2 م طولي بمعنى 1 سم / 4 سم.

- التجهيزات المختلفة للمسبح :

تهدف التجهيزات والمعدات المختلفة في المسبح إلى المحافظة على نظافة المسبح وتوفير بيئة صحية لمستخدميه, وتختلف هذه الأنظمة من حيث الأسلوب والفعالية وتتفق من حيث الهدف, ومن هذه الأنظمة يوجد نظامان هما الأكثر استعمالاً:

الأول: نظام فيضان مياه المسبح إلى داخل قناة محيطية به.

الثاني: نظام المهارب السطحية (skimmer).

ففي النظام الأول يتم سحب المياه من المسبح من خلال 3 وسائل:

1- السحب من أسفل المسبح من خلال مصفاة واحدة أو أكثر.

2- السحب من مهرب القناة المحيطية بالمسبح.

3- خط المكنسة vacuum وهو عبارة عن مهرب موجود في أعلى الحائط ومتصل بواسطة خرطوم عائم يوجد فيها مكنسة تتحرك على أرض المسبح أتماتيكية أو يدوية, وتقوم هذه المكنسة بمسح أرضية المسبح وسحب المياه والأوساخ الرائدة على أرضية المسبح.

أما في النظام الثاني skimmer فيتم سحب المياه عبر 3 خطوط:

1- خط سحب من أسفل المسبح عبر مصفاة أو أكثر.

2- خط سحب من أسفل المهارب السطحية skimmer الموزعة أعلى جدار المسبح والمجهزة بأبواب عائمة تسهل خروج الأوساخ الطافية على سطح مياه المسبح وتمنع دخولها مرة ثانية, ومزودة بسلال سهلة الفك والتنظيف, ويحتاج المسبح كل 46.5 م² إلى جهاز skimmer واحد.

3- خط المكنسة vacuum وله نفس الأسلوب كما في النظام الأول.

الصالة المغطاة:

وهي تتكون من عدة عناصر وخدمات مختلفة تقوم بخدمة الجمهور

واللاعبين والمشرفون والحكام وكبار الزوار والصحفيين .

• أبعاد وشكل المدرج :

تتعلق الأبعاد بالسطوح اللازمة للألعاب . ويستعمل البعدين 20×40 م من أجل الألعاب التالية والممارسة على مساحة مغطاة : (كرة اليد ، التنس ، كرة السلة ، كرة الطائرة ، الكرة بالدراجة ، بولو بالدراجة) . كما تكفي هذه المساحة من أجل الرياضات الأخرى التالية : ركوب الدراجات للمحترفين ، وللمباريات (تنس الطاولة ، الملاكمة ، المصارعة ، المبارزة بالسيف ، الجودو ، رفع الأثقال ، وبعض ألعاب القوى : رمي الثقل ، الوثب العالي ، والطويل ، والوثب بالعصا) . ورياضة الملاحة والريضة البدنية .

ويتراوح الارتفاع الحر بين 7 و 15 م ويتوقف على حجم المدرج المغطى . ويبنى السقف عادة على شكل قبة يمتد باتجاه رمية الكرات . ويجب أن يكون الفراغ الداخلي دون أعمدة ويسمح بالرؤيا الجيدة .

• الإضاءة الطبيعية والإضاءة الاصطناعية :

من أجل ألعاب الكرات يجب تأمين مرونة كبيرة في تحريك منابع الإنارة . وتنتار أماكن المتفرجين بشدة أقل ، بحيث يمكن تمييزها ببساطة من الساحات ، وتؤمن إضاءة جيدة بشكل عام (150 – 200 لوكس) من أجل ملاكمة ، والمصارعة ، والجمباز ، وتنس الطاولة ، والمبارزة بالسيف .. الخ . والإنارة عموما مباشرة .

• **تكيف الصالات :** يحتاج الرياضيون إلى درجات حرارة مختلفة عن تلك التي للجمهور ، وبالتالي من الضروري فصل أنظمة التدفئة .

اقتصاديا : استخدام التدفئة بالهواء الساخن عن طريق فتحات واقعة تحت مدرجات الأمكنة وقوفا وجلوسا ، لكن هناك خطر تجمع الحرارة تحت السقف .

توزع مضخات الصوت بشكل مدروس ، وتستعمل مواد عازلة للصوت .

• الغرف الملحقة :

للرياضيين : تؤمن تجهيزات مكثفة ، ومفصولة وظيفيا ، ومدرسة نظريا وسماعيا للردهات وأماكن المتفرجين .

توزيع الغرف : مشاجب ، مغاسل ، أدشاش ، صالات التدليك ، ولانتظار ، وللخدمات الصحية ، والخدمات الطبية ، مهملات ، صالة للحكام ، صالة للمدربين ، وللمدعويين ، صالة للطعام ، صالة اجتماعات ، صالة تحضير ، كما هناك صالة استقبال ، وأخرى للتقديم ، ومركز شرطة ، وإطفاء . وخدمة المدرج المغطى ، وتغطية إذاعية وتلفزيونية وصحف .

يؤمن للمتفرجين : ردهات ، مشاجب ، مراحيض ، وأجهزة هاتف عامة ، ومكتب للبريد ، وصالة للبيع .

• كرة الطاولة :

الطاولة أفقية ذات لون أخضر داكن مع حدود بيضاء .

ارتفاع الطاولة فوق مستوى الأرض 76 سم .

سماكة لوحة الطاولة أكبر أو يساوي 2.5 سم .

طول الشبك 1.83 سم ، وارتفاع الشبك 15.5 سم .

أبعاد باحة اللعب أكبر من أو تساوي 6 × 12 م ، وبارتفاع من 60- 65 سم يقف خلفها المتفرجون .

أبعاد الطاولات الصغيرة 1.22 × 2.39 م .

• البلياردو :

الإضاءة : يفضل استعمال مصابيح صغيرة توزع النور كليا وبشكل متجانس على كامل سطح اللعبة . وترتفع المصابيح بشكل طبيعي فوق الطاولة ب 80 سم .

وتستعمل في النوادي المقاييس التالية :

أبعاد داخلية (مساحة اللعب) : 190×95 أو 200×100 سم .

الأبعاد الخارجية : 215×120 أو 225×125 .

المساحة المشغولة : 480×385 أو 490×390 .

الوزن بالكغ: 350 أو 450

الملاكمة : أبعاد الحلبة وفقا للتقديرات الدولية :

4.9×4.9 م إلى 6.1×6.1 م ، ويستعمل عادة 5.5×5.5 . ومن الشائع استعمال الحلبات المرتفعة التي تزيد فيها عرض الحلبة 1 م من كل جانب . أبعاد كلية مع الإضافة 7.5×7.5 م إلى 8×8 م .

سطح الأرض مرن قليلا ، والإضاءة تفضل من الأعلى عن تلك التي تأتي من النوافذ لتجنب الانبهار .

العاب القوى الثقيلة :

المصارعة : أبعاد حلبة المباريات 5×5 م وتصل إلى 8×8 م .
الأرضية مكونة من بساط بسمك 10 سم وذو سطح طري .

رفع الأثقال : أبعاد الساحة 4×4 م ، ويفضل استعمال الخشب القاسي للسطح .

المسابح المغطاة :

الجدران : تغطي حتى ارتفاع أكبر من 2.25 م بمواد قابلة للغسل ، ومقاومة للصدمات ، وفوق هذا الارتفاع وفي السقف يستعمل الطلاء المسامي .

الأرضيات : تستعمل تغطيات لاصقة غير زالقة ، أو بلاطات غير مصقولة ، أو بلاطات محززة أو موزاييك من قطع صغيرة .

النوافذ : تستعمل الإضاءة الطبيعية المنتظمة ، ومن أجل تجنب تشكل مياه التكاثف يستعمل الزجاج المضاعف .

الأبواب : تفتح بكاملها نحو الخارج ، وحتى السطح الداخلي العاري

للجدار . والمواد المستعملة لا بد أن تكون متينة وغير قابلة للتآكل .

الإضاءة : الأفقية منها محبذة .

تجديد الهواء في الساعة الواحدة :

في المسابح : 2-3 مرات ، وفي المشالغ : 5 مرات ، وفي الأدواش :
10-8 مرات .

تجديد الماء : لحوض السباحين : مرة واحدة كل 7 ساعات ، ولحوض
المبتدئين : مرة واحدة كل ساعتين .

الأحواض : عرض الأحواض : مضاعفات الطول 2.5 م .

طول الأحواض : 16 / 25 ، 20 / ، 33 / 50 مترا .

أبعاد اعتيادية :

1- مسابح صغيرة مغطاة 12.5×25 م . وأحيانا 20 م .

2- مسابح مغطاة عادية : 12.5×25 م .

3- مسابح كبيرة مغطاة : أ – بأطوال 1 و 33 و 50 م .

ب- تتألف من عدة أحواض بطول 25 م .

ج- تتألف من أحواض منفصلة للسباحين ،

والغطاسين ، والمبتدئين .

أبعاد أحواض تعليم السباحة 6 – 8 م $12.5 \times$ أو 8×16.6 م .

ترتفع حواف الحوض 30 – 40 سم فوق الماء .

عمق الماء :

لغير السباحين : 0.9 – 1.25 م .

للسباحين : 1.25 – 3.5 م

حوض لتعليم السباحة : 0.8 – 1.25 م .

العمق الأصغر للسباحة : 90 سم .

مكان استناد الأقدام : 1.2 م أسفل سطح الماء وبعرض 15 سم .

• الساونا :

الإنشاء : عادة من الدعامات أو الألواح الخشبية . ويجب تأمين عزل حراري جيد للجدران . كما يجب اختصار مساحة صالة الاستحمام قدر المستطاع أي أقل أو يساوي 16 متر مربع . وبارتفاع أقل من أو يساوي 2.5 م ، ويغطي الخشب بتكسية سوداء ، للتقليل من الإشعاع الحراري نحو السقف والجدران ، أو تبنى الجدران من الخشب الطري الضخم عدا المنطقة المحيطة بالموقد .

تبنى المدرجات من ألواح خشبية ، ويقع المدرج العلوي بمسافة تقارب 1 م تحت السقف ، وتبنى الأرضية من مادة غير زالقة ولا تستعمل القصبات الخشبية .

أنواع حمامات الساونا :

ساونا بالدخان – ساونا ذات احتراق كلي – ساونا ذات مدخنة .

الرطوبة النسبية : 5 % أو 10 % من أجل درجة حرارة 90 أو 80 درجة مئوية ، ويمكن أن تبلغ 100 – 120 درجة مع انخفاض متناسب في رطوبة الهواء ، بحيث يتبخر العرق مباشرة .

خدمات الملاعب:

يحتاج الملعب الرياضي إلى فراغات خدماتية مساعدة سواء للاعبين، الجمهور، الإدارة أو حتى ضيوف الشرف و الصحافيين، وهذه الفراغات هي:

• أكشاك قطع التذاكر:

تختلف مساحتها باختلاف العروض المقدمة ومع ذلك فإن أكشاك القطع هذه غالباً ما توضع في منطقة البهو من المبنى سواء الخارجي أو الداخلي ولمعظم أنواع الألعاب المقررة حيث يفترض أن تكون موضوعة بشكل يسهل على الزبائن الوصول إليها دون استفسار أو عرقلة.

ويفضل وجود حجرة واسعة كبيرة للحجز مباشرة خلف أكشاك قطع التذاكر لتخزين لوازم الحجز من بطاقات إضافية واحتياطية.. إلخ كما ينبغي تخصيص حجرة أخرى لخزائن النقود والمحاسبة والتي بدورها تضم غرفة لمدير المحاسبة بالإضافة إلى غرفة أخرى يجري تخصيصها لطبع الإعلانات ولوحات الاسعار.

• التخزين :

ينبغي إنشاء مخزن عام للاستعمالات المختلفة وخاصة للمقاعد وحواملها، كما يجري تخصيص مكان لتخزين لوازم لعبة الهوكي من المضارب والألواح والزجاج... إلخ من تخزين لوازم الألعاب الأخرى مثل أرضيات لعبة السلة وألواح أهدافها.. إلخ حيث يفضل في جميع هذه المناطق التي يتم تخزين لوازم الملاعب فيها أن تكون قريبة من سطح اللعب وذلك لتسهيل عملية إعادة استخدامها دون بذل جهد وإضاعة الوقت اللازم لذلك.

• غرف تغيير الملابس وخزائنها:

عند تصميم الملاعب المتخصصة بنمط معين من الألعاب كلعبة الهوكي أو كرة السلة يفضل إنشاء غرف لتغيير الملابس لكلا الفريقين على حدة، فمواصفات هذه الغرف تختلف حسب اختلاف نوع الغرف المستخدمة لها. هذا إذا كان الملعب مخصص فقط لهاتين اللعبتين، وبناء عليه فإن جميع المرافق الأخرى كالحمامات ودورات المياه وغرف التدريب وغرف المكاتب التابعة لها تكون مشتركة فيما بين الفريقين.

أما باقي الغرف الملحقة بغرف تغيير الملابس فيجري تخصيصها للفرت الزائرة حيث توضع هذه الغرف بمحاذاة الأخيرة، وتكون أصغر منها مساحة، في حين تجري إضاءة غرف أخرى ضم هذه المساحات للاستخدامات المتنوعة حيث يتم توزيعها بشكل مدروس عند وضع

مخططات التصميم الأولى للمبنى، إذ يمكن تخصيص بعضها للاستخدامات الفردية بينما تخصص الأخرى للاستخدامات الجماعية من قبل (4-6) أشخاص على الأكثر مع تأمين جميع المرافق الضرورية لذلك من حمامات ودورات مياه لكل منها، علماً بأن جميع هذه الغرف مع ملحقاتها يفضل أن تكون في نفس منسوب أرضية سطح الملعب، والتي يمكن الوصول إليها عن طريق مخرج تؤدي مباشرة إليها دون عرقلة. أما المداخل والمخارج المخصصة للعموم فيجري إقصاؤها بقدر الإمكان عن البهو المؤدي لغير تغيير ملابس اللاعبين المذكورة.

• خدمات الصحافة والإعلام:

توضع غرف الصحافة والإعلام مع غرف الطباعة والنشر، وغرف الحمامات ودورات المياه التابعة لها بمحاذاة منطقة المقاعد السفلى، حيث يفضل تزويدها بمقاعد وطاولات خاصة لتناول الوجبات القادمة مباشرة من المطبخ المركزي للمبنى، بالإضافة إلى تزويدها بكافة الخدمات الضرورية الأخرى.

كما يتم تخصيص غرف أخرى لعمليات التصوير وتحميض الأفلام مع وجود غرف مظلمة لهذا الغرض حيث تخصص غرفة لرجال الأعمال وتكون مرتفعة عن منسوب أرضية الملعب في المنطقة الجانبية من ساحة اللعب وعلى نفس المنسوب أيضاً وذلك لمتابعة اللعب عن كثب. أما العاملون في حقل التلفزيون والإذاعة فيفضل وضع أجهزتهم في منطقة أعلى لمسح أكبر قطاع ممكن من ساحة الملعب واللاعبين عل حد سواء.

• المرافق الملحقة (مستودعات الباعة) :

يجب تخصيص مساحة إضافية لتحتوي جميع المرافق المخصصة للباعة مع أكشاكهم ومستودعاتهم لتقديم الأطعمة والتسالي المطلوبة في مثل هذه الملاعب، إذ إن أنواع الأطعمة المباعة فيها غالباً ما تكون مصنعة ومجففة لبيعها مباشرة للمستهلكين ودون وجود ضرورة لتحضيرها، وتضم جميع أنواع المشروبات الغازية والعبادة والتسالي وبرامج الدعاية والبطاقات التذكارية، كما يمكن أن تضم هذه الأكشاك أو الحجرات أجهزة التبريد مع غرفها بالإضافة إلى غرفة مخصصة لمدير هذه المبيعات والتي تضم منطقة خاصة لمحاسبة الزبائن مع خزنة

الأموال المطلوبة إليها، حيث يفضل في هذه المنطقة أن تكون ممكنة في حين يجري تخصيص مساحات واسعة وفي مناطق متنوعة حول ساحة اللعب وذلك للباعة المتجولين حيث يتم انتقاء مناطقهم بشكل يسهل الوصول إليها مباشرة من منطقة المقاعد دون مشقة.

• غرف خزائن الموظفين ودورات المياه التابعة لها :

إن القائمين على إدارة الملاعب وتشغيلها لا بد لهم من وجود خزائن خاصة لايداع لوازمهم وحاجاتهم الضرورية فيها حيث إن مجموعات الموظفين المتنوعة والمتخصصة في مجالات العمل المختلفة تتطلب بالمقابل تخصيص أماكن لتقوم على خدمتهم، وبناء عليه فإنه من الواجب إنشاء دورات مياه وغرف خزائن للموظفين المختصين بصيانة المبنى العام والتنظيف والمطابخ. في حين يتم تخصيص مساحات أخرى للحراس والتأمين على حماية المبنى وذلك طبقاً لحجم الطاقم التوظفي المستخدم فيها من جهة وحجم المباني من جهة أخرى.

• البث الإذاعي والتلفزيوني :

تحتل المرافق المنشأة والمتخصصة في البث الإذاعي والتلفزيوني للألعاب القائمة أهمية بالغة نظراً لكونها الجزء الأساسي المستخدم في مثل هذه الملاعب لنقل الأحداث الجارية فيها، وقد وجد العاملون في هذا الحقل صعوبة بالغة في تحديد عدد ونوعية وموقع وزاوية وضع الأجهزة البثية المستخدمة في الملاعب وخصوصاً عندما تعمل شبكة الإذاعة والتلفزيون معظم الوقت من خارج المبنى، أي عندما تتواجد القاطرات الحاملة للأجهزة البثية خارج مبنى الألعاب، ومع ذلك فإنه يفضل من حيث المبدأ وضع الأسس والمعطيات عند دراسة الخطوط الأولى لتصميم البناء وذلك لتتلاقى مع ما تتطلبه هذه الأجهزة من أماكن مخصصة لوضعها سواء تلك الأماكن المتنقلة أو لتثبيتات المبنية خصيصاً لهذا الغرض، ومثل ذلك الأرضيات المستخدمة لوضع أجهزة التصوير والبث مع تمديداتها الكهربائية من أسلاك وكابلات وغيرها. كما تحتل البرامج الرياضية الأولوية في البحث التلفزيوني عن غيرها من البرامج كالعروض المسرحية والبهلوانية وما شابه ذلك.



المعايير التصميمية للمراكز التجارية (للمولات)

أولاً: نظراً لأن المشروع متعدد الوظائف يوجد هناك عدة اتجاهات في تصميمه منها:

1. اعتبار المشروع كتلة معمارية واحدة تتوفر فيها عدة مداخل رئيسية أو فرعية يمكن الوصول منها إلى بهو داخلي رئيسي كبير يضم مجموعة من السلالم ويتفرع منه مجموعة من الطرقات التي تصل إلى عناصر المشروع
2. تقسيم المشروع إلى أجزاء حسب الوظائف الموجودة فيه مع الربط الفراغي وإمكانية توفير مسطحات خضراء كمناطق مفتوحة مع الأخذ بعين الاعتبار علاقة العناصر المكونة للمشروع وتشكيله مع الوسط المحيط .
3. توزيع عناصر المشروع على أجنحة تتفرع من مركز توزيع رئيسي .

4. توزيع عناصر المشروع بحرية في فراغ واحد كبير تحت سقف وبشكل منتظم .
5. الخروج عن قاعدة المؤلف في التصميم المعماري الذي يلتزم بالمحددات الوظيفية والإنشائية
6. وضع محلات جذب الجمهور في موقع يضمن تنشيط حركة الجمهور ولذا لا بد من معرفة المواقع السلبية لمناطق جذب الأطفال
7. مراعاة التصميم والمساحات وأبعاد المركز التجاري بما ييسر حركة الجمهور من وإلى المركز وعدم تعارض حركة السيارات مع حركة المشاة
8. تصنيف المحلات المتخصصة مع بعضها وعدم الخلط بين المحلات كأن تخلط محلات اللحوم مع المحلات الصناعية أو غيرها.
9. الارتفاع في المبنى:
 - الطابق الأرضي 4.5 – 5 متر.
 - الطابق الأول والمتكرر 3.75 – 4.5 متر.
 - الطابق الأخير 3.00 – 4.00 متر.
10. يجب الأخذ بعين الاعتبار أن زائري المركز التجاري يستعملون سياراتهم ، لذا هناك نسبة بين عدد الزبائن وعدد مواقف السيارات ، فمثلاً في بعض البلاد يحسب موقف سيارة لكل 300 – 400 نسمة للتجديد 3 مرات يومياً أو بأنسب النسبة من الواجهة الزجاجية.

ثانياً : تشكيل الواجهات :

يعتبر المشروع على صلة وثيقة بالعنصر البشري من خلال الأنشطة الإنسانية المختلفة التي يقدمها وبالتالي لا بد أن تحترم الواجهات المقياس الإنساني في أبعادها بالإضافة إلى أن يتوفر فيها صراحة التعبير عن العناصر التي تحتويها .

كما يجب أن يراعى ارتباط العناصر المختلفة للمشروع بحيث يترك فيها أثراً جميلاً ومحبباً إلى النفس وذلك من خلال دراسة الواجهات بعناية، أيضاً يجب أن تكون جذابة تعمل على جذب المتسوقين للمركز التجاري وتكون تشطيباتها من المواد ذات الجودة العالية وسهلة الصيانة وتحمل الأحوال الجوية المختلفة وتأثيرات الإشعاع الشمسي.

ثالثا: الناحية الجمالية:

تعتبر من أهم عوامل الجذب حيث أن الناحية الجمالية تشكل عامل جذب محيط بالمشروع فيراعى أن يكون النسيج المحيط بالموقع يمثل إطلالة جيدة ومتميزة سواء بالمساحات الخضراء أو جمال الطرق المؤدية له أو ربطه بمناظر طبيعية كالبساتين والحدائق.....الخ

رابعا : الإضاءة والتهوية والتوجيه { النواحي البيئية } :

يحتوى المشروع على عناصر متعددة ومختلفة المتطلبات من الناحية البيئية كالإضاءة والتهوية والتوجيه كل حسب وظيفته ونجاح المعماري في توفير الظروف المناسبة لكل عنصر يعطى قوة للمشروع.

خامسا : مواد البناء وطرق الإنشاء :

هناك العديد من طرق الإنشاء ومواد البناء ولا توجد قيود محددة لمباني الأنشطة ولكنها في الغالب يحكمها عاملان رئيسيان:
أ- الطابع المعماري للمبنى الذي يريده المصمم.
ب- العامل الاقتصادي.

سادسا : الاعتبارات الأمنية { النواحي الأمنية } :

لا بد من الأخذ بعين الاعتبار العديد من الاعتبارات الأمنية ضد كثير من التوقعات مثل سطو, سرقة, حريق, تخريب..... الخ , وعلاقة الأمن الخاص بالزوار والعاملين وتتوقف سهولة أو صعوبة تطبيق هذه الاعتبارات على التشكيل العمراني للمبنى نفسه ويمكن تحقيق الأمن الخارجي عن طريق:

أ- فصل مناطق التردد الدائم أو المستمر للجمهور فتكون محددة وواضحة

ب- وقوع أجزاء العرض المكشوف داخل كتلة بنائية

ت- تقليل الفتحات الخارجية

ث- تجهيز المبنى بتجهيزات فنية والنظم المتبعة للإنذار والمكافحة .

سابعا : محاور الحركة :

من أهم العناصر ولها دور كبير في نجاح المشروع أو فشله نظرا لضخامة عدد المستخدمين المتوقع فينبغي أن يتحقق أكبر قدر من الراحة للمستخدمين وأعلى كفاءة في الاستخدام كما يجب مراعاة الوضوح وسهولة الاستعمال والمرونة سواء في محاور الحركة الرأسية أو الأفقية لتلاءم السعة المتوقعة كما يجب العناية بدراسة بداية المحور ونهايته لأنهما يشكلان مناطق قوية لوضع العناصر المهمة مع مراعاة وجود حركة جمهور وحركة عاملين.

الأمامي: حسب حد البناء التنظيمي للشارع.

الجانبى: ملاصق لهم 12 م من الارتداد الأمامي في الواجهات التجارية في الطوابق الثلاثة بما فيها الطابق الأرضي فقط ثم 2 م بعد ذلك.

الخلفى: 2م.

العناصر المعمارية في المركز التجاري :

المداخل: مداخل المركز التجاري لابد أن تكون واضحة و مؤكدة والمطلوب أن توحى بالعظمة والفخامة لأنها منطقة انتقالية من الخارج إلى الداخل ، و يستحب استخدام مواد ذات جودة عالية إضافة إلى أن عناصر التشجير و المزروعات بالمداخل تعزز أهمية المركز التجاري أيضا ارتفاع وعرض المداخل يجب إن يتناسب مع الواجهات الخارجية والداخلية لأنه إذا ما كانت هذه المداخل منخفضة وغير مضاءة جيدا فأنها تشكل عائقا أمام جذب المتسوقين لمركز التسويق لذا فان المداخل يجب إن تكون ذات تميز خارجي شديد .

صالة المدخل الرئيسية: تتجمع عندها مسارات الحركة بمركز التسوق

وقد يتواجد بها أنشطة العروض الموسيقية أو تستغل أجزاء منها ككافيتريات مفتوحة أو كمعرض للسيارات ، مع مراعاة الإضاءة و تحمل الأرضيات لكمية الأحمال الحية الواقعة عليها ويستفاد من

الساحات الرئيسية كسر الملل الزائد الناتج عن ممرات التسوق الطويلة .

العناصر المتواجدة بالفراغات العامة في المراكز التجارية : مثل الحدائق الداخلية وتوفير الوسائل الإرشادية المختلفة لتسهيل الوصول إلى مختلف المتاجر وفقا لأنواعها المختلفة، مناطق للجلوس وألعاب الأطفال وألعاب الفيديو. كذلك يعتبر الماء من المعالم الجذابة للغاية في مراكز التسوق ولذا وجود النفورات يعتبر من الأشياء المفضلة ، هذا وتعتبر الموسيقى الخفيفة من العناصر المفضلة في مراكز التسوق المغلقة لما لها من تأثير جيد على نفسية المتسوقين و توفير مناطق جلوس و استخدام نظام للنداء العام إضافة إلى توفير وحدات للتليفون .

تنسيق الموقع:

أولاً: خارجياً : استخدام الأشجار الطبيعية وأشجار لا تحتاج إلى الكثير من العناية, يجب أن توزع بشكل يؤكد الممرات مع تظليل أماكن الجلوس

ثانياً: داخليا : يجب أن يشمل العديد من العناصر النباتية والمائية وتغير المستويات والألوان كما يجب أن تشتمل علي مقاعد داخلية.

الإضاءة : يجب أن تكون مناسبة للشجيرات والزهور ويجب ألا يؤدي استخدام الشجيرات إلى إحداث تشويش علي رؤية المتاجر واللافتات الداخلية , ويجب أن تتحمل الشجيرات والمزروعات الحرارة والرطوبة الداخلية ويفضل استخدام نباتات دائمة الخضرة , كذلك يجب أن تعطي الحدائق انطبعا جيدا للمتسوقين وتدفعهم للصعود إلى الأدوار العلوية.

اللافتات والعلامات الإرشادية : هي التي ترشد المتسوقين أماكن واتجاهات معينه بمركز التسوق مثل أماكن الخروج أو دورات المياه أو سلام الهروب.

يجب أن تكون الإرشادات بسيطة وبحروف واضحة ومن لون واحد تثبت علي خلفية متبادلة معها, كما يجب أن تكون بعيدة عن متناول اليد" علي ارتفاع 2.5 m

عروض المتاجر : يجب اختبار أبعاد تتناسب مع وضع نوافذ العرض والكاونترات.

الممرات التجارية

الممرات هي العنصر الذي يحدد شكل التسوق و تتكون من طرق رئيسية للمتسوقين تحيط بها المحلات التجارية من الجانبين بالإضافة إلي ممرات جانبية قليلة و يمكن أن تؤدي إلي نقطة أو أكثر من نقاط الالتقاء (الفراغات) و تقع المداخل الرئيسية لجميع المحلات الصغيرة علي الممر التجاري الرئيسي أو علي الممر الجانبي و أن كان ذلك غير مرغوب فيه

الاشتراطات العامة لتصميم الممرات التجارية :

- يجب أن يكون تصميم الممرات التجارية بحيث توفر انسياب حركة المتسوقين لأقصى درجة .
- أن تكون في تخطيطها العام بسيطة و يسهل التعرف عليها .
- يجب أن تكون الممرات التجارية ذات طابع مبهج يؤدي إلي الاستمتاع بالسير بها هذا إلي جانب توفير بعض الأماكن للراحة و الاسترخاء و علي هذا الأساس تعتبر الشجيرات الصغيرة و الزهور و النافورات و التماثيل من الجوانب الأساسية الهامة بالممرات مع الحرص علي عدم حجب رؤية المتاجر .
- يجب أن تؤدي نهايات الممر التجاري إلي عناصر الجذب بمركز التسويق .

أبعاد الممرات التجارية

أولاً : عروض الممرات التجارية : يتم تحديد عروض الممرات التجارية بحيث يكون مناسباً لانتظار المتسوقين وحركتهم.
ثانياً: أطوال الممرات التجارية : يجب ألا يتعدى الممر التجاري عن 250 متر و إلا سوف يشعر المتسوق بالملل من طول الممر التجاري أشكال الممرات التجارية:
تأخذ الممرات التجارية أشكالاً كثيرة فقد تكون خطية مستقيمة كما في مركز فيليزي بباريس أو خطية منكسرة علي شكل حرف " L " أو علي هيئة حرف T أو دائرية تحيط بالبهو الداخلي للمول 0

عناصر الحركة الرأسية

يعتبر وضع عناصر الاتصال الرأسية مثل السلالم و المصاعد في غاية الأهمية و بصفة عامة فان السلالم الرئيسية و المصاعد ينبغي تجميعها أمام المدخل الرئيسي مباشرة و ذلك لكي يمر العملاء علي أقصى كمية

من العرض و لا سيما أماكن السلع الرخيصة التي يتعرض غالباً بالأدوار الأرضية .

الأدراج: إن وضع الأدراج وعددها في هذه الأبنية مرتبط ارتباطاً وثيق بالحل المعماري بشكل أساسي وكذلك بالطابقية وبعدهم الأشخاص المستخدمين للمبنى.

-يتعلق عدد وعرض الأدراج بالمدخل والمخارج بعدد حذف 33% من أجل الرفوف والطاولات.

- يحسب 15 شخص من أجل مساحة 270م² .
- تتباعد بيوت الدرج مسافة من 25 – 30م.
- ويمكن استعمال الأدراج في نفس الوقت كأدراج هروب، حيث يراعى في الإنشاء .
- أن تكون مقاومة للحريق ومقاومة للعوامل الخارجية.
- توفير مجموعة من المصاعد بالقرب منها خدمات وحمامات.
- يفضل أن يكون الدرج وخاصة في أدراج الهروب لأنها أسهل في الحركة وأسرع .

عناصر الاتصال الميكانيكية: و هي تنقسم إلى :

أولاً : السلالم المتحركة : و هي تعطي منظراً جمالياً ومن فوائدها أنها تجذب أنظار المتسوقين دائماً إلى المستويات العلوية و لكن من عيوبها أنها تشغل حيزاً كبيراً من المساحة كما أن تكلفتها عالية وتكون ضرورية لتأدية 200 شخص في الساعة، وتوضع في وسط المبنى وبشكل مرئي منذ المدخل وبميل 30° ، بحيث أن يتميز بالطول والسرعة والأمان وعمق الدرج 0.40م وعرضها 0.60متر أو عادة 0.80 سم والسرعة 0.5متر/ث، أما من أجل الارتفاعات الكبيرة 5.20م/ث.

ثانياً : السيور الناقلة المائلة : و تعتبر الميزة الأساسية للسيور الناقلة السلالم المتحركة انه يكون بواسطتها نقل البضائع التي يشتريها العملاء مثل الكراسي و عربات الأطفال بسهولة و من عيوب السيور الناقلة انه من الممكن أن تكون طويلة جداً بدرجة أكبر بكثير من السلم المتحرك و ذلك لتجنب الانحدار أو الميل الشديد.

ثالثاً: المصاعد: يوصي دائماً باستخدامها لأنها تشغل حيزاً أقل بكثير مما

تشغله السيور الناقله أو السلالم المتحركة و هي اقل في تكافه التشغيل من السلالم المتحركة و تنقل معظم احتياجات المتسوقين من عربات الأطفال إلي الكراسي المتحركة كما تتميز بأنها أسرع من السلالم المتحركة.

و نجد في بعض المراكز التجارية وجود المصاعد داخل أبراج زجاجية تظهر تحركاتها ومن المهم وجود المصاعد بحيث تربط بين جراج (كراج) السيارات ومسارات حركة المتسوقين و تكون بأحجام مناسبة لأعداد المتسوقين المتوقعه و يفضل وجود مصعد كبير عن وجود مصعدين اصغر. تنقسم المصاعد من حيث الاستخدام إلى أربعة أنواع رئيسية:

- مصاعد الأغراض العامة والتجارية.
- مصاعد الأبنية السكنية.
- مصاعد الهيئات الرسمية والدوائر الحكومية.
- مصاعد المخازن.

الإضاءة

تختلف الآراء فيما إذا كان يجب توفير إضاءة طبيعية , من عدمه , في المركز التجاري , ولذا فهناك

اتجاهين في هذا النطاق :

الأول : يعتبر إن ضوء النهار مرغوبا فيه من الناحية النفسية لخلق بيئة ملائمة للتسوق .

الثاني : يفضل الإضاءة الصناعية .

ولكن مع ظهور الحاجة إلى الاقتصاد في الطاقة , فانه قد جرى التفكير في استخدام الإضاءة الطبيعية للمراكز التجارية , حيث تميل المراكز التجارية الحديثة للجوء إلى الإضاءة الطبيعية , ومن الممكن أن يتم ذلك عن طريق الأسقف الزجاجية , ويشمل التصميم المعتمد على الإضاءة الطبيعية وسائل التحكم في التأثير الغير مرغوب فيه لأشعة الشمس , ويتم التحويل إلى نظام الإضاءة الصناعية عند انخفاض معدل الإضاءة الطبيعية بنهاية النهار , وذلك بواسطة خلايا كهر وضوئية .

ولابد للممرات التجارية أن يكون لها مستوى إضاءة مرتفعة وذلك لان مستويات الإضاءة المنخفضة للإضاءة في الممرات سوف يكون لها تأثير يبعث على الكآبة والإحباط لدى المتسوق , والمطلوب أن يسود

شعور التشويق والجاذبية لدى المتسوق .

أسس تصميم الإضاءة في المركز التجاري

1. يجب أن تدرج شدة كثافة الضوء فتزداد اتجاه المداخل والمخارج .
2. يجب أن تصمم نظم الإضاءة العامة بنظام تحويل يعمل أوتوماتيكيا .
3. تصمم الإضاءة العامة (بتأثيرات خاصة) للإضاءة القوية للإعلانات والنباتات وأماكن الجلوس واللوحات الجدارية , وألواح الديكور.
4. يجب أن تتوفر الإضاءة لأغراض الأمن بحيث تترك بعض المناطق مضاءة في غير ساعات التسوق.
5. يجب تزويد مركز التسوق في مناطقه المختلفة بإضاءة طوارئ من نظام تشغيل بطاريات ويجب أن تكون حجرة البطاريات على حائط خارجي وتزود بتهوية طبيعية وميكانيكية للتخلص من الأدخنة .

دورات المياه

يجب توفير دورات المياه وبفصل تام لكلا الجنسين, بالإضافة إلى تجهيزات الشرب, ومجموعة أحواض للغسيل مع التدعيم بالماء الساخن.

خدمة المركز التجاري

يشتمل تقديم الخدمات إمداد المتاجر بالبضائع , وأيضا التخلص من المهملات والنفايات , حيث يجب العمل على تسهيل خدمة سيارات البضائع وتوفير أماكن لها مع العمل على سهولة استلام وتسليم البضائع , على أن يراعى أن تكون هذه العمليات بعيدة عن نظر المتسوقين أو عن أماكن دخولهم إلى المركز التجاري

أماكن الخدمات :

يمكن أن تكون الخدمات في مستوى الدور الأرضي أو القبو :

أولا : الخدمات في مستوى الدور الأرضي : وهي اخص شكل للخدمات إذ لا توجد تكاليف لإنشاءات أو تهوية في هذه الحالة , حيث

تتم خدمة تسليم البضائع من الطرق الخلفية , ويكون هذا الوضع غير مناسب عند ارتفاع سطح الأرض

ثانياً : الخدمات في منسوب القبو : تكون خدمات القبو عموماً هي النظام الأكثر كلفة بسبب تكاليف الإنشاءات والتهوية , وتكون المداخل فيها أطول مما لو كانت بالدور الأرضي , ولكننا نلجأ إليها في حالة ارتفاع منسوب الأرض

وتكون على إحدى الصورتين الآتية:

أ. أن تتم الخدمة عن طريق القبو أسفل المركز التجاري , وتكون هناك وسيلة ربط بين المتاجر العليا , والمساحات المخصصة لهذه المتاجر بالقبو .

ب. أفنية الخدمات: حيث تقام على الحدود الخارجية لمراكز التسوق , وعادة يتم حجبها بصورة جزئية عن المتسوقين , ويجب أن تخضع أماكن الخدمات وانتظار السيارات للمعايير الآتية:

- أن تتحمل الأحمال الكبيرة لسيارات البضائع .
- يجب أن تتناسب الأبعاد مع أبعاد أكبر الشاحنات المستخدمة .
- اتخاذ الوسائل المناسبة لمواجهة حالات هطول الأمطار .

الخدمات الميكانيكية: إن الغرض من الخدمات الميكانيكية هو جعل التسوق أكثر راحة كلما أمكن ذلك , ولذلك فهي مهمة لنجاح مركز التسوق وبنفس أهمية التصميم المعماري الجيد ومراعاة القيم الجمالية , ومثال ذلك عندما يكون المركز التجاري رطباً حاراً فإنه لن يجذب المتسوقين مهما كان تصميمه جيد , وتطلق الخدمات الميكانيكية على الخدمات في النطاقات التالية :

- تكييف الهواء – التهوية
- أنظمة مكافحة الحريق

تصميم المكاتب الإدارية

نظراً للاستخدام المتعدد أو لتوفير أكثر من وظيفة للمباني التجارية عمد إلى إضافة أجزاء تخصص لاستعمال المكاتب الإدارية بكافة أنواعها من شركات ومكاتب متخصصة وعيادات أطباء، وزودت بعناصر الحركة الرأسية لتوفير الراحة والسرعة في الحركة وعادة تكون المكاتب العلوية فوق الطابق الرابع.

وتخصص مساحات مناسبة لكل مكتب حسب الاستعمال، كما يراعى توفير الإضاءة والتهوية الكافيين، والمساحة المطلوبة للجلوس والوقوف بسهولة تقاس أصغرياً بالمسافة بين الشخص والمقعد، وهذا يتوقف أيضاً على الوضعية، أمام الجدران أو أمام طاولات أخرى أو التجهيزات الأخرى.

وتنقسم المكاتب من حيث التصميم إلى قسمين رئيسيين:

التصميم المغلق:

وهو التصميم المحدد، أي محسوبة مساحاته واستخداماته وعدد الموظفين فيه ولذلك يقوم المصمم بتوزيع وحل علاقتها الوظيفية. ومن إيجابيات التصميم المغلق:

- التحكم بالمجاورات.
- أكثر أمناً من التصميم المفتوح.
- أكثر خصوصية وبه فصل فيزيائي.
- نظام تقليدي أقرب إلى النفس.
- إلى جانب الإيجابيات هناك سلبيات وهي:
- أقل فاعلية من التصميم المفتوح وأقل مرونة.
- المنظر الداخلي للتصميم المفتوح أكثر جمالاً.
- الحاجة إلى الأنظمة الميكانيكية كالتدفئة، وعند وجودها قرب النوافذ يجب ترك مسافة حرة بمقدار 55سم.

التصميم المفتوح:

هي مكاتب مفتوحة على بعضها البعض بدون قواطع ويقسمها المستأجر حسب رغباته وقد تكون مفتوحة ولكن تكون الخدمات الرئيسية بها ثابتة، أو تكون مركزية للمبنى أي متجاورة مع مكاتب أخرى أو لكل مكتب.

وإيجابيات هذا التصميم:

- توفير فراغات أكثر نشاطاً.
- هناك قابلية للتغير.
- تعطي منظرًا جميلاً وهي مفتوحة على بعضها البعض.
- تكلف طاقة أقل لعملية الحركة بينها.
- عدم توافر الخصوصية.
- التكلفة العالية بالنسبة للمستأجر؛ فإنها من سلبيات التصميم.