

Mother board

اللوحة الأم هي اللوحة الإلكترونية الأساسية في الكمبيوتر وهي التي تضم جميع أجزاء الكمبيوتر الأساسية التي لا بد من تواجدها مجتمعة لتقول أن لديك جهاز كمبيوتر صالح للعمل فعلياً.
وهي تحوي جميع أماكن تركيب البطاقات المختلفة أو الكروت الإلكترونية المسولة عن التعامل مع البيانات التي تسمى: Expansion - System Buses أو ما تعرف بقنوات نقل البيانات كما تحوي أيضاً على مكان توضع المعالج وايضاً على رقائق الذواكر.

مكونات اللوحة الأم من الداخل

تتألف اللوحة الأم من الداخل من مجموعة من العناصر الإلكترونية و مقابس لتركيب المعالج و الذواكر وسنذكرها بالتفصيل.

■ أولاً: مقبس المعالج: CPU SOCKET

وهو عبارة عن مربع بلاستيكي يحوي على ثقوب تتناسب حجم وعدد وشكل ابر المعالج ولذلك فإن لكل معالج مقبس خاص به ويمكن لأكثر من معالج من نفس الشركة المصنعة أن يشتركا بنفس المقبس.

■ ثانياً مقبس توصيل الطاقة:

وهو عبارة عن منفذ يحتوي على ثقوب ليستطيع الاتصال بكبل يتصل مع مزود الطاقة وذلك لتزويد اللوحة الأم بالكهرباء اللازمة للعمل

■ ثالثاً: شقوق الذاكرة العشوائية: MEMORY Slots

وهي عبارة عن شقوق طويلة الشكل تقع إلى يمين مقبس المعالج وتقوم هذه الشقوق بحمل قطع الذاكرة العشوائية وتوصيلها . وتختلف شكل هذه الشقوق باختلاف نوع الذاكرة فمثلاً الذاكرة من نوع SDRAM تتميز بوجود شقين الأول قريب من المنتصف والثاني قريب من الآخر وتتميز DDR- RAM بوجود شق واحد في المنتصف . كما يختلف عدد شقوق الذاكرة من اللوحة الأم إلى أخرى.

■ رابعاً: شقوق التوسعة (expention slots):

وهي شقوق تقع في القسم السفلي من اللوحة الأم وهي فتحات تستخدم لوصل الكروت الأساسية و الكروت الثانوية بالحاسب لكي نصل إليه ككروت الشاشة وكروت المودم وكروت الصوت.... ويوجد أكثر من نوع لهذه الشقوق فمنها القديم والحديث والبطيء والسريع وسنذكر أهمها وهي:

١- شق ISA:

وهو من الشقوق القديمة والبطيئة حيث يعمل بتردد ٨ميغا هرتز وبعرض ٦١ بت كما أنه كبير جداً وأدائه منخفض.

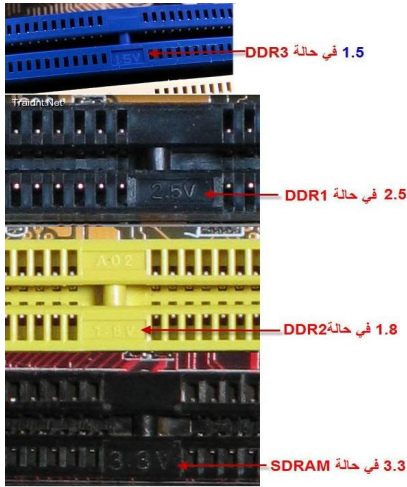
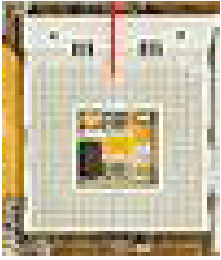

٢- شق PCI:

وهذا الشق سريع وعملي، فهو يعمل بتردد ٣٣ ميغا هرتز بعرض ٣٢ بت، كما يوجد شق PCI-X الذي يصل تفرده إلى ٣٣ ميغا هرتز وبعرض ٦٤ بت وهو مستخدم بلوحات الأم الخاصة بالخدمات.

٣- شق AGP:

شق جديد أعلن عنه عام ١٩٩٧، وذلك لدعم التطور الذي حصل في كرت الشاشة حيث أن هذا الشق مختص بكروت الشاشة فقط، والهدف من إصداره أن كروت الشاشة تحتاج لمعدل نقل بيانات سريع بينها وبين الأعضاء الأخرى أهمها المعالج وهناك سرعات لنقل الـ AGP وأولها X1 والذي يعمل بسرعة PCI مضاعفة، أما الثاني X2 والذي يعمل بسرعة تساوي تقريباً أربعة أضعاف سرعة PCI، والثالث X4 الذي يعمل بسرعة تعادل ٨ أضعاف سرعة PCI، و X8 الذي يعمل ٦ أضعاف سرعة PCI في نقل البيانات.

■ خامساً: طقم الرقاقات (chipsets):

عبارة عن شريحتين مربعتي الشكل الأولى تقع في الجزء الشمالي من اللوحة الأم وتسمى north bridge وتكون وظيفته كالتالي:

يعتبر من أهم مكونات اللوحة الأم على الإطلاق فهو المسئول الأول عن تحديد عدد المعالجات ونوعها، ونوع الذاكرة العشوائية التي يمكن استخدامها على منصة اللوحة الأم، كما انه يحدد أيضاً عدد وأنواع الخدمات التي تتصل بأسفل الجسر الجنوبي

ما هي الموارد التي يستخدمها الجسر الشمالي؟ هو لا يحتاج إلى استخدام أي موارد من اللوحة الأم فهو يحتوي

على جدول الذاكرة الخاص به وجدول إدارة المدخلات والمخرجات I/O Management

و يستخدم بعض المبرمجين أو محترفي الألعاب الكمبيوترية وظيفته تسمى Over clocking وهي تقوم بزيادة سرعة المعالج لتكسر بذلك الحاجز المصمم لها في الأصل وهنا يأتي دور الجسر الشمالي الفعال فهو المسئول الأول عن هذه الوظيفة فيقوم بتحديد ترددات العمل (Operate Frequency) للمعالج.

معظم هذه الوظائف تجعل من الجسر الشمالي ضحية سهلة لدرجات الحرارة و هذا هو السبب في تزويد الجسور الشمالية بجزء علوي يمتص الحرارة Heat sink أو حتى مروحة لتبريده.

مستقبل الجسر الشمالي

يعتبر الجسر الشمالي مهدد بفقدان بعضاً من وظائفه الأساسية والتي تستعد شركات مثل Intel و AMD لتغيير مكانها، مثال على ذلك المعالج الجديد من شركة إنتل ويدعى Nephalem فسيتم تغيير موجه الذاكرة Memory Controller والذي يصل بين الذاكرة العشوائية والمعالج ليصبح موجوداً بداخل المعالج نفسه، وبالفعل تم تغيير الجسر الشمالي تماماً تحت منصات معالجات إنتل ليصبح اسمه:

Intel Hub Architecture أو IHA وأصبحت هذه الرقاقة تقوم بوظيفة الجسر الشمالي والجنوبي معاً وهي

تختلف عن سابقتها من حيث التكنولوجيا الحديثة.

الجسر الجنوبي

الجسر الجنوبي يعتبر موجه لعمليات الإدخال والإخراج I/O Controller Hub أو ICH وعلى غرار السرعة الفعلية للجسر الشمالي لأنه يتعامل مع مكونات تتطلب السرعة فالجسر الجنوبي يتعامل مع المكونات الأبطأ على اللوحة الأم مثل الكروت التي يتم استخدامها على اللوحة الأم مثل شقوق الـ EISA و ISA وهي شقوق أقل سرعة من شقوق PCI. يسمى جسراً لأنه يربط عدت مكونات في اللوحة الأم ببعضها ويعتبر موصلاً لها مع الجسر الشمالي والذي بدوره يتصل بالمعالج الرئيسي، ويكون موضعه في جنوب اللوحة الأم لذلك يسمى الجسر الجنوبي أو South Bridge .

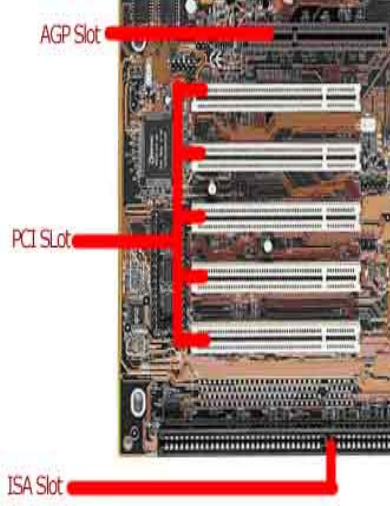

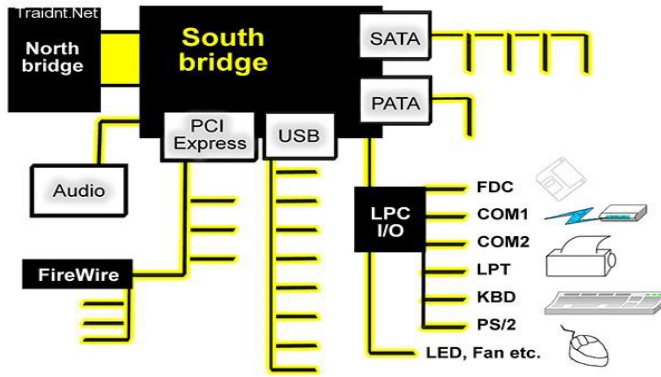

ما هي الأجزاء التي يربطها الجسر الجنوبي في اللوحة الأم؟

يقوم بربط المكونات الأبطء باللوحة الأم كما هو موضح بالشكل السابق جميع مدخلات الصوت وكروت الـ PCI و مدخلات الـ USB و مدخلات الـ IDE SATA و مدخلات الـ LAN و يتصل بالـ BIOS إذا يقوم الجسر الجنوبي بجمع هذه المدخلات جميعاً و إيصالها للمعالج ليقوم بمعالجة البيانات المدخلة عن طريق هذه المكونات عن طريق اتصاله بالجسر الشمالي، و طبعاً العلاقة وثيقة بين الجسر الشمالي و الجسر الجنوبي.

لماذا أطلق على هذه الشرائح مصطلح الجسر بالعربي؟

لأنهم عبارة عن جسور مركزية للتفاهم بين كل القطع الموجودة على اللوحة سواء مدمجة أو خارجية عن طريق لغة الآلة و كما أن ترجمتها عن طريق المعالج لبيانات يمكن للمستخدم العادي فهمها عن طريق النظر لوحدة الإخراج أو التحكم فيها عن طريق وحدات الإدخال.

■ سادساً شريحة الـ BIOS:

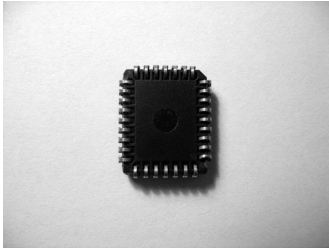

الـ BIOS هو اختصار Basic Input Output System و هو الشريحة التي تحتوى على جميع التعليمات و اللازمة لتشغيل اللوحة الأم و غالباً ما تجد هذه التعليمات و البرامج على الذاكرة ROM و ليست في شريحة مستقلة و هو مسئول عن الآتي:

١. إعداد المكونات المادية للعمل و اختبارها و هذا ما يطلق عليه POST
٢. تحميل نظام التشغيل
٣. إدارة و تشغيل المكونات المادية للجهاز
٤. يساعد نظام التشغيل و البرامج الأخرى على تشغيل مكونات الجهاز من خلال تعامل نظام التشغيل و البرامج مع الأوامر الموجودة بداخله

يتم تنفيذ تعليمات BIOS باستخدام أمر يطلق عليه أمر القفز JUMP و هو الذي يتم تحميله من عنوان الذاكرة FFFF0h و عند تشغيل الجهاز يتوجه المعالج إلى هذا العنوان فيجد هذا الأمر فيقوم بتنفيذه مما ينتج عنه تشغيل البرامج الموجودة في BIOS

يعرف الـ BIOS حالياً باسم الذاكرة EEPROM لأنه يمكن إعادة برمجتها أي شحنها بإصدار جديدة من البرامج الخاصة بها مما يمكنها من التعامل مع المعدات الأحدث و يطلق على عملية إعادة البرمجة هذه كلمة Flashing، و يقصد بها عملية إعادة الكتابة على BIOS

جميع المكونات الموجودة على اللوحة الأم يتم تثبيتها وفق لنوع شريحة الـ BIOS و قدرة هذه الشريحة على تشغيلها، لذا إذا ظهر لديك بعض المشاكل في بعض الوحدات فمن المحتمل أن تكون شريحة الـ BIOS هي سبب المشكلة بسبب عدم دعمها لهذا الجزء، لذا يمكنك زيارة موقع الشركة المنتجة للوحة الأم و كذا شريحة الـ BIOS و كذلك الوحدة التي بصدد تركيبها لمعرفة هل يتم دعمها على هذه اللوحة أم لا.

يوجد العديد من الشركات المنتجة لشرائح الـ BIOS و كل شركة تقوم بإنتاج إصدارات مختلفة من هذه الشرائح و كل إصدار جديد تتميز بالعديد من الأوامر الجديدة و دعمها للأجهزة الأحدث و تعتبر شركتي AMI و AWARD من أشهر الشركات المنتجة لشرائح الـ BIOS

و يمكنك التعرف على نوع و رقم إصدار الشريحة عند تشغيل الجهاز فأول سطرين يظهران في أعلى الشاشة يظهر نوع الشريحة مثل البيانات التالية :

Award BIOS V.6.0

Copyright 1984-2000 Award Software, Inc

و هذا يدل على أن شريحة الجهاز من إنتاج شركة Award الإصدار ٦ و تم إنتاجها عام 2000.

كيف يتم إقلاع الحاسب وتحميل نظام التشغيل على الحاسب؟

عند تشغيل الجهاز يبدأ ال BIOS في المكونات ثم البدء في تحميل برنامج التشغيل ، و يطلق على هذه المرحلة اسم

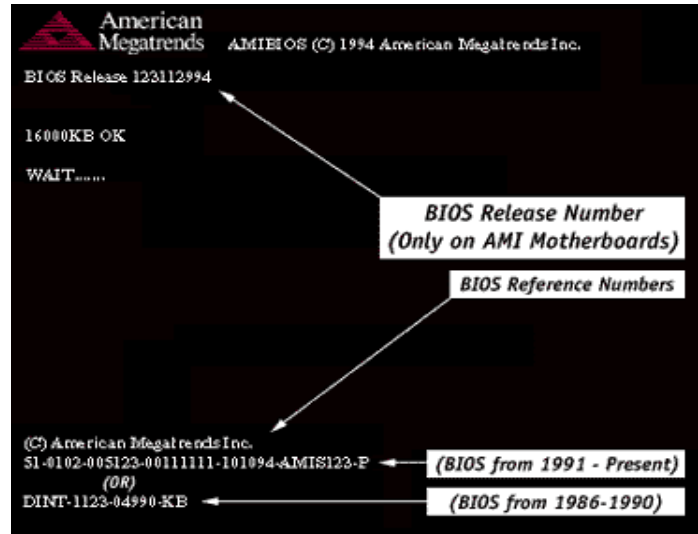

عملية التحميل Booting و طبعاً لازم نفرق بين عمليات التحميل التحميل البارد : Cold Boot و هو الذي يتم عند تشغيل الجهاز عن طريق مفتاح التشغيل بعد أن كان مغلقاً التحميل الدافئ أو الإحماء : Worm Boot و هو الذي يتم عند إعادة تشغيل الجهاز أي أن الجهاز كان يعمل و يتم إعادة تشغيله و يتم ذلك عن طريق إعطاء أمر إعادة تشغيل Restart من داخل Windows أو بضغط مفتاح Reset الموجود في ال Case أو ضغط مفاتيح Alt+Ctrl+Delete من لوحة المفاتيح معاً و لا يعتبر إغلاق الجهاز من مفتاح التشغيل و إعادة تشغيله هو عملية تحميل دافئ عند التحميل البارد للجهاز يكون تسلسل خطوات التحميل كالتالي : توصيل الكهرباء Power Initialization عندما يتم تشغيل الجهاز تقوم اللوحة الأم بإمداد المعالج بالكهرباء اللازمة تحميل برنامج BIOS Boot يقوم المعالج بتنفيذ أمر Jump، و يتوجه إلى BIOS و تنفيذ البرامج الموجودة به

التفحص POST و كلمة POST هي اختصار Power On Self Test و تعنى أن ال BIOS يقوم بتفحص أجزاء الجهاز و التأكد من وجود المكونات التي تم إعدادها في ال BIOS و عند اكتشاف أي خطأ بإحداها سيقوم الجهاز بإرسال عدة صفارات تختلف حسب نوع الخطأ و إما أن يتوقف الجهاز عن العمل أو تظهر رسالة على الشاشة توضح هذا الخطأ

تحميل برامج المكونات الأخرى : Video BIOS Boot and Peripheral Start-up مثلًا إذا كانت اللوحة الأم تحتوي كارت شاشة مدمج يبقى أكيد بيانات تلك الكرت موجودة على ال BIOS في هذه الحالة يبدأ ال BIOS في تحميل البرامج الموجودة داخل هذه الشريحة

تفحص النظام : System Check يقوم النظام بتفحص الذاكرة و الأقراص الصلبة و لوحة المفاتيح و المنافذ للتأكد من قدرتها على العمل و تظهر رسالة توضح الأخطاء بها إن وجدت .

تفحص وحدات التوصيل و التشغيل Plug-And-Play Check تفحص الوحدات التي لها خاصية Plug & Play و تجهزها للعمل

عرض المعلومات Post Sequence Summary Display يبدأ ال BIOS في عرض معلومات عن وحدات الجهاز مثل الأقراص الصلبة و حجمها ، حجم الذاكرة ، عناوين فتحات التوصيل على التوازي و التوالي و غيرها البحث عن قطاع التحميل Active Partition Boot Search يبدأ ال BIOS في البحث عن القرص المسئول عن التحميل سواء كان محرك الأقراص المرنة أو الصلبة أو الاسطوانة الضوئية و عندما يجده يتوجه إلى منطقة به يطلق عليها قطاع التحميل (Boot Sector) أو يطلق عليها Master Boot Record تحميل نظام التشغيل Operating System Start-Up يبدأ الجهاز في تحميل نظام التشغيل

■ سابعاً شريحة ال CMOS:

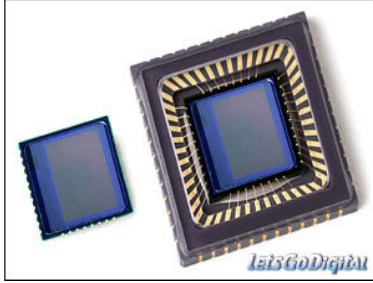

COMS هي اختصار Complimentary Metal-Oxide Semiconductor و يتم فيها تخزين المعلومات الخاصة بال BIOS مثل أنواع المشغلات حجم الذاكرة و بعض المكونات الأخرى و هنا يمكن القول بأن ال BIOS به بعض الخيارات التي يمكن ضبطها حسب مكونات الجهاز و إن قيم هذه الخيارات يتم تخزينها في ال CMOS و ال COMS ليست شريحة مستقلة و إنما هي جزء أيضاً من ال ROM. حجم ذاكرة ال CMOS هو ٦٤ كيلو بايت يتم استخدام بطارية صغيرة على اللوحة الأم لإمداد ال CMOS بشحنات كهربية حتى يمكن الحفاظ على محتوياتها دون أن تفقد لأنها عبارة عن ترانزستور من النوع Mosfet و هذه النوعية ليتمكن إن تحتفظ بالبيانات بدون مصدر للجهد و لذا فإن المشكلة هي أن ال BIOS لا يحتفظ بالبيانات التي تم تخزينها قد ترجع إلى عيب البطارية و التي يجب استبدالها بأخرى.

■ ثامناً شريحتي ITE و ال Winbond:

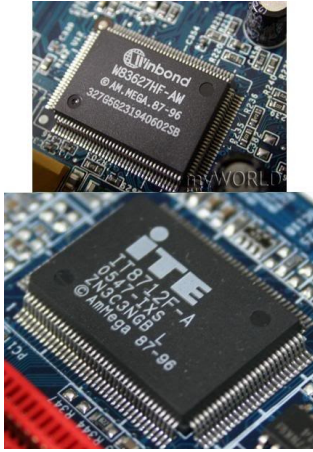

سوف أتحدث عن هاتين القطعتين معا و هذا يرجع إلى أن وظيفة هاتين القطعتين واحدة و طبعاً لا توضع القطعتين معا على لوحة واحدة بمعنى أنه يتم وضع واحدة منها فقط لأن وظيفتهم واحدة كما ذكرت و لكن من إنتاج شركتين مختلفتين . إنهم بمثابة المجس الحراري و صحي في نفس الوقت للنظام طبعاً كهاردوير فهو يعتبر مجس حراري للوحة الأم و المعالج و منظم لعدد دورات المروحة الخاصة بالمعالج و لأي مروحة داخل الجهاز تأخذ جهدها من اللوحة الأم بمعنى إنه يتحكم في الجهود المستغلة لتشغيل مراوح التهوية جهدها من اللوحة لماذا؟ لأنه يستطيع التحكم في عدد دوراتها عن طريق الجهد إما بالنقصان فنقل عدد دورات المروحة و إما بالزيادة فنزيد عدد دورات المروحة و لكي يتم استيعاب هذه النقطة بشكل جيد ترجمة وظيفة تلك القطعتين ستجده في إعدادات ال Bios

إذا كانت اللوحة الأم الخاصة بك تحتوي على احد تلك القطعتين و هذا البند يسمى Hardware monitoring و تحته ستجد معلومات عن درجة حرارة المعالج الخاص بك و أيضاً عدد دورات المروحة و ستجد خيارات تمكنك من عمل Disable أو Enable لل Temperature warning أي التحذير من زيادة درجة حرارة النظام و التي تظهر عند بدأ تشغيل الجهاز في حالة وجود مشكلة بدرجة الحرارة و ستجد بيانات خيارات كثيرة تحت هذا المسمى المتحكم في صحة الجهاز.

■ تاسعاً دائرة مولد النبضات:



و هي دائرة تقوم بتوليد موجة تزامن Timing Signal

تقوم هذه الموجة أو النبضة بعمل ما يسمى تزامن للدوائر التي تعمل على اللوحة الأم نظرا لاختلاف تردد كل دائرة عن الأخرى

وتتولد هذه الإشارة على شكل موجة مربعة بسيطة أو أكثر تعقيدا على حسب اللوحة الأم
مكونات دائرة التردد clock generator
و الكرسالة من الكوارتز وهي التي تقوم بوظيفه المذبذب الخاص بعملية توليد النبضة الأوليه
ويحسب قيمة التردد الناتج منها بالقانون التالي:

$$\omega = \sqrt{\frac{1}{LC}}$$

ثم تدخل الإشارة في مرحلة التكبير وبعد ذلك إلى clock generator
والذي بدوره يقوم بتكبير وتوزيع الإشارة التي تتحكم في تردد كل من:

CPU

FSB

GPU

RAM

يتصل مولد النبضات بال البعض South bridge في بعض اللوحات الأم و يتصل بال North Bridge في
الأخر من اللوحات على حسب تصميمها و هو يولد نوعين من النبضات لكي يعمل الجهاز هما:

System Clock Frequency

Reset Clock Signal

يتحكم المعالج في مولد النبضات عن طريق الـ Chipset control signal bus
لذلك عندما يريد مولد النبضات تغيير التردد للنظام طبقا للأوامر الوارد له من المعالج
يقوم بعمل تنشيط لـ rest signal التي تقوم مباشرة بعمل تصفير لحظي للتردد وتوليد
التردد الجديد الذي يعادل ما أرسله المعالج



■ عاشرًا دوائر الجهد:

أولا: الملفات COILS او ملفات الكبح والمقصود بها كبح التيار الكهربائي
وهي نوعان
الملفات ذات القلب الحديدي وشكله كما في الصورة



ملفات ذات قلب فيريت كما بالصورة

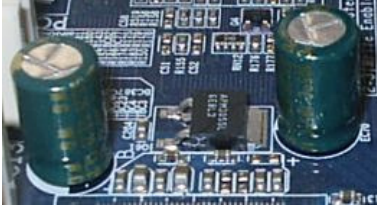

ثانياً المكثفات:
مكثفات الطاقة (Capacitors) هي المسؤولة عن جودة الإشارة الكهربائية التي تصل إلى المعالج، هذه المكثفات تقاس قوتها ب فاراد، أحجامها وعددها يختلف من لوحة أم إلى أخرى، كلما زادت قوتها وكثر عددها كان انتقال الإشارة أفضل وبالتالي يؤدي إلى أداء أسرع وقلّة المشاكل التي قد تحصل، وقد قامت بعض الشركات المصنعة بالإهتمام بمكثفات الطاقة عن طريق ابتكار طرق لتبريدها لضمان أداء أفضل لها، وهذه الشركات هي Gigabyte وAbit
ثالثاً الMOSFET:

تبريد فائق



تصميم الدوائر المتكاملة منخفضة المقاومة Low RDS(on) MOSFET
الدوائر المتكاملة منخفضة المقاومة تم تصميمها خصيصاً لنقل من المقاومة عند التغيرات السريعة لشحن وتفريغ التيار الكهربى .

• تحكم في شحنات الطاقة المستفدة لتقليل الفاقد عند تغييرات الشحن والتفريغ السريعة .
• درجة حرارة أقل ،حجم أصغر ،مواصفات أفضل عند درجات الحرارة المتغيرة .

الحرارة



مكونات اللوحة الأم من الخارج

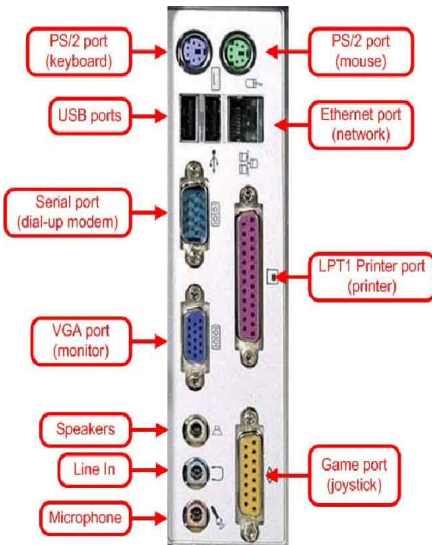

1- منافذ متوالية: Serial Ports: وتسمى COM1 و COM2 وهكذا وتستخدم لتوصيل الفأرة Mouse و بعض الأجهزة المتوالية مثل الموديم الخارجي External Modem .
2- منافذ متوازية Parallel Ports: وتسمى LPT1 و LPT2 وهكذا وتستخدم في العادة لتوصيل الطابعة Printer أو الماسحة Scanner أو ما شابه .
3- منافذ PS/2: وهي عبارة عن منفذان مخصصان لتوصيل الفأرة و لوحة المفاتيح وهما متشابهان من حيث الشكل إلا أن أحدهما مختلفان من حيث اللون فلون الأول أخضر وهو مخصص للماوس و لون الآخر بنفسجي وهو مخصص للوحة المفاتيح.
تعتبر منافذ ال- PS/2 منافذ متوالية حديثة وبظهورها أصبحت الفأرة توصل بها بدلاً من توصيلها بالمنفذ المتوالي COM1 أو COM2 وأيضاً أصبحت لوحة المفاتيح توصل بها بدلاً من

المنفذ المخصص للوحة المفاتيح القديم.

– 4 منافذ USB: وهي أيضاً منافذ متوالية وتسمى Universal Serial Bus أي المنفذ المتوالي العالمي وهي نتاج جهد العديد من الشركات معاً في محاولة لإنتاج منفذ قياسي عالمي يمكن استخدامه لتوصيل أي جهاز من الأجهزة الملحقة بالحاسوب وبالفعل بدأت هذه الشركات وشركات أخرى في تكييف ملحقات الحاسوب كي يمكن توصيلها بهذه المنافذ.

تم إنتاج هذا النوع من المنافذ عام ١٩٩٦ ويتراوح معدل نقل البيانات بواسطة هذا الناقل ما بين ١٠٠ إلى ٤٠٠ ميجابايت/ث

وهو معدل يجعل من هذا النوع من المنافذ في الطليعة ومن المتوقع أن توصل معظم ملحقات الحاسوب عن طريق هذه المنافذ.

• من أشهر الشركات المصنعة للوحة الأم هي:

١.	INTEL
٢.	ASUS
٣.	GIGABYTE
٤.	MSI

أعطال ومشاكل اللوحة الأم وطريقة حلها

يمكن تصنيف أعطال اللوحة الأم إلى خمسة أقسام رئيسية :

- 1- أعطال مرتبطة بالمكثفات. Capacitors.
- 2- أعطال مرتبطة بشريحة ال-BIOS.
- 3- أعطال مرتبطة بمنظمات الجهد. Voltage regulators.
- 4- أعطال مرتبطة بالبطارية. Battery.
- 5- أعطال أخرى متنوعة

معظم أعطال اللوحة الأم تكون مرتبطة بدوائر تنظيم الجهد voltage regulators الموجودة على اللوحة الأم، أو بالمكثفات الموجودة عليها.

إذا كانت اللوحة الأم مستخدمة لمدة طويلة، فمن المهم إجراء الآتي:

فحص المكثفات الالكتروليتيّة Electrolytic capacitors والتأكد من أنها سليمة.

فحص البطارية Battery والتأكد من أنها سليمة.

الفحص الظاهري للوحة الأم Motherboard

يعتبر الفحص الظاهري Physical check من أهم الإجراءات التي ينبغي القيام بها عند تشخيص أعطال اللوحة الأم.

يتم الفحص الظاهري للوحة الأم بما يلي:

- 1- البحث عن اي آثار لتلف المكثفات الالكتروليتيية الموجودة على اللوحة الأم.
- 2- البحث عن اي آثار لحدوث زيادة غير طبيعية في درجة حرارة الأجزاء الالكترونية الموجودة على اللوحة الأم وهو ما يشار إليه بالمصطلح Overheating ، كما يهتم الفحص الظاهري بالبحث عن التغير في لون اي قطعة الكترونية نتيجة لحدوث overheating.
- 3- التأكد من التثبيت الجيد للدوائر المتكاملة ICs التي يستخدم في تثبيتها على اللوحة الأم قواعد تثبيت IC Sockets. كذلك يجب التأكد من أن أطراف هذه الدوائر المتكاملة لا يوجد بينها أطراف منثنية bent legs ، وأن التلامس بين أطراف الدائرة المتكاملة ونقاط التلامس الموجودة في قاعدة التثبيت جيد.
- 4- التأكد من أن جميع خطوط التوصيل المطبوعة على اللوحة الأم سليمة ولا يوجد بها اي قطع .
- 5- التأكد من أن ال Jumpers الموجودة على اللوحة الأم مضبوطة بالصورة الصحيحة تبعا لنوع المعالج CPU المستخدم مع اللوحة الأم. ولإتمام هذه العملية يمكن الرجوع إلى الجداول المطبوعة على اللوحة الأم أو إلى دليل الاستخدام الخاص باللوحة الأم.

الأعطال المرتبطة بالمكثفات

بعض اللوحات الأم استخدم في تصنيعها مكثفات الكتروليتيية من نوع رديء، ومن ثم تكون اللوحات الأم من هذا النوع عرضة أكثر من غيرها للأعطال المرتبطة بمشاكل المكثفات.

بصفة عامة، فإنه عادة ما يستخدم في اللوحات الأم رخيصة الثمن مكثفات الكتروليتيية ذات نوعية رديئة، لذلك تكثر أعطال المكثفات في هذه النوعية من اللوحات الأم .

اللوحات الأم التي استخدم في تصنيعها مكثفات الكتروليتيية من نوع جيد عرضة ايضا للأعطال المرتبطة بمشاكل المكثفات ولكن بعد مدة طويلة نسبيا من استخدامها. وسبب ذلك أن المكثفات الالكتروليتيية بصرف النظر عن مدى جودتها يكون لها عمر افتراضي محدد تتلف بعده، لذلك قد يكون من المفيد عند محاولة إصلاح لوحة أم مستخدمة لمدة طويلة تغيير جميع المكثفات الالكتروليتيية الموجودة عليها بأخرى جديدة.

من اللوحات الأم التي لوحظ حدوث مشاكل مرتبطة بالمكثفات فيها بأعداد كبيرة: **MSI Abit. A-Open**.

الأعراض المرتبطة بمشاكل المكثفات:

لا يعمل جهاز الكمبيوتر إلا بعد تكرار المحاولة عدة مرات.

فشل اللوحة الأم في إتمام ال POST بنجاح.

فشل اختبار الذاكرة memory test الذي يجرى عند بدء تشغيل الجهاز.

تحذير Health Alarm عند تشغيل الجهاز (صوت صفارة عالية ثم صفارة منخفضة (hi-low siren) بدون أن يعرض ال BIOS على الشاشة سبب التحذير أو موضع العطل.

دوران مروحة الميكروبروسيسور Microprocessor ، وإضاءة المؤشرات الأمامية في الجهاز front panel indicators بدون أن يعمل الجهاز أو يعرض أي صورة على الشاشة.

فشل إتمام عملية تحميل النظام Boot-up.

عند محاولة إعادة تنزيل نظام التشغيل Setup ، لا تتم عملية التنزيل بنجاح.

تنهيج الجهاز باستمرار وبصورة عشوائية.

ارتفاع درجة حرارة البروسيسور بصورة غير عادية بالرغم من عدم تحميله بعمليات معالجة معقدة.

عدم استقرار الجهاز وبالذات عند تشغيل برامج رسومية معقدة complex graphics.

بملاحظة قيم الفولتات المختلفة في ال Setup الخاص باللوحة الأم يلاحظ عدم استقرار هذه الفولتات أو بعضها، كما يلاحظ أن قيمها خارج الحدود المسموح بها.

وظائف المكثفات المستخدمة في دوائر الترشيح Filter Circuits:

ترشيح مركبات الجهد المتردد AC components التي تتولد من منظمات الجهد الموجودة على اللوحة الأم.

اختزان الطاقة الكهربائية في صورة جهد ثابت DC قريبا جدا من الأحمال loads والتي تتمثل أساسا في المعالج CPU والـ (AGP) مما يترتب عليه تنعيم جهد التغذية لتلك الأحمال.

المشاكل التي تنتج من تغير السعة في دوائر الترشيح Filter Circuits :

زيادة السعة الإجمالية في دوائر الترشيح يؤدي إلى زيادة شدة التيار عند لحظة التشغيل إلى درجة تكون كافية لتنشيط دوائر الحماية ضد التيار الزائد Over-current Protection في وحدة إمداد القدرة ATX Power Supply وفي منظمات الجهد Voltage Regulators الموجودة على اللوحة الأم .
تغير السعة الإجمالية في دوائر الترشيح قد يؤدي إلى حدوث ذبذبات غير مرغوب فيها parasitic oscillations ينتج عنها زيادة في التيار over-current وزيادة في درجة الحرارة overheating ومن ثم حدوث تلف مبكر Premature failure في المكثفات .

بعض الأعطال الشائعة المرتبطة بالمكثفات:

تفحم ملف Coil بالقرب من سوكت الـ ATX الموجود على اللوحة الأم، وامتناع اللوحة الأم عن تحميل النظام نتيجة لذلك. وتفحم الملف Coil سببه حدوث زيادة في درجة حرارته overheating نتيجة لوجود تسريب Leakage في مكثفات التنعيم . Filter Capacitors.
ويتم علاج هذا العيب بتغيير مكثفات التنعيم Filter Capacitors بأخرى سليمة وكذلك تغيير الملف المتفحم بأخر له نفس الأبعاد ونفس عدد اللفات .
قيام الجهاز بعمل Restart تلقائياً أثناء العمل عليه. في هذه الحالة ينبغي فحص المكثفات المجاورة لموضع تركيب البروسيسور Processor socket/slot والتأكد من سلامتها، وتغيير التالف منها

بعض أعطال اللوحة الأم المتعلقة بالـ BIOS:

ضبط الخاطئ للـ jumpers الخاصة بالـ BIOS قد يؤدي في بعض الأحيان إلى مسح محتويات الشريحة (ويحدث ذلك في معظم الأحيان أثناء تحديث الـ BIOS بينما الـ jumper الخاص بحماية شريحة الـ BIOS من الكتابة عليها في وضع الحماية (Protected) ، ويمكن التأكد من حدوث ذلك أو عدمه باستبدال شريحة الـ BIOS المشتبه فيها بأخرى سليمة من نفس النوع ثم إعادة تشغيل اللوحة الأم.
إذا كان الجهاز يعطي صفارة قصيرة Beep عند تشغيله، فإن ذلك يكون مؤشراً إلى أن شريحة الـ BIOS الموجودة على اللوحة الأم سليمة. كذلك فإن إصدار الجهاز لأي صفارة أخرى بسبب وجود عطل ما يكون أيضاً مؤشراً إلى أن شريحة الـ BIOS سليمة.
شريحة الـ BIOS عادة ما تكون في صورة دائرة متكاملة IC من نوع DIP ولها ٣٢ طرف ومثبتة على سوكت مخصص لها IC Socket.

تتميز شريحة الـ BIOS بوجود ملصق sticker ورقي أو فضي أو ذهبي مكتوب عليه اسم الشركة المصنعة للـ BIOS (مثل Award و Phoenix و AMI وغيرها) ورقم إصدار الـ BIOS المخزنة في الشريحة.
بعض شرائح الـ BIOS تكون من نوع PLCC وتتميز بأنها تكون مربعة الشكل وتكون أطرافها موزعة على جوانبها الأربعة. وهذا النوع من شرائح الـ BIOS يثبت أحياناً في سوكت مخصص لها IC Socket وأحياناً تكون مثبتة باللحام مباشرة على اللوحة الأم.
لإعادة برمجة شريحة الـ BIOS يلزم فكها من اللوحة الأم، واستخدام جهاز برمجة يعرف باسم EEPROM Programmer.

قبل الشروع في فك شريحة الـ BIOS من اللوحة الأم يجب التأكد من أنها مثبتة على اللوحة الأم في سوكت مخصص لها وليست ملحومة على اللوحة الأم مباشرة.
يوجد دليل notch في أحد أطراف شريحة الـ BIOS. وفائدة هذا الدليل أنه يحدد اتجاه تركيب الشريحة على اللوحة الأم في السوكت المخصصة لها. ويتم ذلك بتركيب الشريحة في السوكت بحيث يتطابق الدليل الموجود في الشريحة مع الدليل الموجود في السوكت.
عند فك شريحة الـ BIOS من اللوحة الأم يجب أن يتم ذلك بدون ثني أطراف الشريحة

دواعي إعادة برمجة شريحة الـ BIOS

1. ظهور مكونات مادية Hardware جديدة (عادة ما يكون في صورة معالج CPU جديد أو هارد دسك ذو سعة عالية) لا يدعمها الـ BIOS الموجود على اللوحة الأم. في هذه الحالة تقوم الشركة المصنعة للوحة الأم بتحديث الـ BIOS وتوزيعه في صورة ملف ذو امتداد *.bin.*
2. ظهور برامج أو أنظمة تشغيل حديثة تحتاج إلى دعم لها في الـ BIOS ، كما حدث عند بداية ظهور تقنية PnP.
3. في بعض الحالات يكون لإعادة برمجة شريحة الـ BIOS بإصدار أحدث تأثير إيجابي على مستوى أداء

اللوحة الأم، وذلك عن طريق إتاحة عدد من الخيارات الإضافية التي يمكن بضبطها تحسين أداء اللوحة الأم.
4. علاج بعض الأخطاء الموجودة في الـ BIOS الأصلي والتي قد تقع فيها من حين لآخر الشركات المصنعة للوحة الأم، ثم تقوم بتدراكها بإصدار نسخة معدلة من الـ BIOS.
ملحوظة

بالرغم من أن إعادة برمجة الـ BIOS بنسخة أحدث تكون وحدها كافية لعلاج بعض المشكلات، إلا أنه أحيانا يستلزم لحل المشكلة إعادة تنزيل نظام التشغيل بعد إتمام عملية تحديث الـ BIOS.
الإعداد لعملية برمجة شريحة الـ BIOS
قبل الشروع في برمجة شريحة الـ BIOS، ينبغي الحصول على بعض المعلومات الأساسية. وتتضمن هذه المعلومات ما يلي:-
1. نوع وموديل اللوحة الأم.

2. مدى إمكانية برمجة شريحة الـ BIOS لهذه اللوحة الأم عن طريق السوفت وير أم أنه يلزم لبرمجتها استخدام جهاز الـ EEPROM Programmer.
3. رقم وموديل شريحة الـ BIOS.

بعض اللوحات الأم لا تدعم برمجة شريحة الـ BIOS عن طريق السوفت وير. ويمكن التأكد من ذلك بمراجعة دليل المستخدم User's Manual المرفق مع اللوحة الأم.
يمكن معرفة رقم إصدار الـ BIOS الحالي للوحة الأم عن طريق ضغط مفتاح Pause عند بدء تشغيل الجهاز، وتحديدًا أثناء اختبار الذاكرة Memory Test. وعند القيام بذلك يظهر رقم إصدار الـ BIOS مكتوبا في الركن الأيسر العلوي تحت شعار الشركة المصنعة للـ BIOS. كما يظهر في أسفل الشاشة سطرًا يشبه الآتي:
02/15/2000 - i440BX - ITE867 - 2A69KS2IC - 00
في هذا السطر:

02/15/2000 - i440BX - ITE867 - 2A69KS2IC - 00
يتركز اهتمامنا بصفة أساسية على الكود المكون من تسعة أحرف وأرقام والمبين باللون الأحمر، وهو في هذا المثال 2A69KS2IC

هذا الكود خاص بـ Award BIOS، وينقسم إلى ثلاثة أقسام رئيسية:
1. 2A69K ويرمز لنوع الـ Chipset المستخدمة.
2. S2 ويرمز للشركة المصنعة للوحة الأم.
3. IC ويرمز لموديل اللوحة الأم.

في حالة ما إذا كان الـ BIOS من نوع AMI BIOS فإن هذا السطر يأخذ الشكل التالي:

51-0102-zz5123-00111111-101094-AMIS123-P

وتحدد مجموعة الأرقام المبينة باللون الأحمر الشركة المصنعة للوحة الأم.
يمكن الرجوع إلى موقع شركة Award وشركة AMI على الانترنت لمعرفة القيم المختلفة لهذه الأكواد وكيفية ترجمتها للحصول على معلومات عن اللوحة الأم منها.

كيفية تحديد رقم وموديل شريحة الـ BIOS

نحتاج لمعرفة رقم وموديل شريحة الـ BIOS لمعرفة مدى إمكانية برمجة هذه الشريحة بواسطة السوفت وير. يكون رقم شريحة الـ BIOS مكتوبا عادة على السطح العلوي للشريحة تحت الملصق Sticker المكتوب عليه نوع وإصدار الـ BIOS المخزن في الشريحة. القليل من شرائح الـ BIOS يكتب رقمها وموديلها على السطح السفلي للشريحة، ومن ثم يلزم فكها حتى تتمكن من قراءة رقمها
ينبغي أن تفرق بين الشركة التي تقوم بتصنيع الـ BIOS وهي الشركة التي تقوم بكتابة برنامج الـ BIOS، وبين الشركة التي تقوم بتصنيع شرائح الذاكرة التي تتم برمجتها بالـ BIOS.
من أشهر الشركات المصنعة للـ BIOS:

Award, AMI, Phoenix

من أشهر الشركات المصنعة لشرائح الذاكرة التي يخزن بها الـ BIOS:

Intel, Atmel, Winbond, AMD, Macronix

ينبغي أن تفرق بين الشركة التي تقوم بتصنيع الـ BIOS وهي الشركة التي تقوم بكتابة برنامج الـ BIOS ، وبين الشركة التي تقوم بتصنيع شرائح الذاكرة التي تتم برمجتها بالـ BIOS. من أشهر الشركات المصنعة للـ BIOS:

Award, AMI, Phoenix

من أشهر الشركات المصنعة لشرائح الذاكرة التي يخزن بها الـ BIOS:

Intel, Atmel, Winbond, AMD, Macronix

أكثر ما نهتم به عند قراءة رقم شريحة الـ BIOS هو تحديد ما يعرف بالـ Core Part Number ، وهو الجزء الأساسي من رقم الشريحة الذي يحدد هويتها.

عادة ما يحتوي رقم الشريحة على أرقام ورموز تسبق أو تلي الـ Core Part Number. وعادة لا نهتم كثير بهذه الأرقام والرموز وإنما ينحصر اهتمامنا في الـ Core Part Number فقط

إعادة برمجة شريحة الـ BIOS بدون استخدام جهاز الـ EEPROM Programmer تعرف هذه الطريقة باسم Hot Flashing.

ستحتاج لإتمام هذه العملية إلى:

1. قرص إقلاع Boot-up Floppy Disk.

2. برنامج البرمجة Flash Utility.

3. الملف الذي يحتوي على الـ BIOS المراد برمجته.

4. شريحة BIOS سليمة من نفس النوع.

يمكنك الحصول على برنامج البرمجة Flash Utility إما من موقع الشركة المصنعة للـ BIOS مثل Award أو AMI ، أو يمكنك الحصول عليه مع الملف الذي يحتوي على الـ BIOS المراد برمجته من موقع الشركة المصنعة للـ Motherboard التي تقوم ببرمجة الـ BIOS لها. ويتم نسخ هذين الملفين على قرص الإقلاع.

عادة ما يكون الملف الذي يحتوي على الـ BIOS في صورة ملف ذو امتداد *.bin ، وينصح بالحصول على هذا الملف من موقع الشركة المصنعة للوحة الأم على الإنترنت أو بنسخه من لوحة أم من نفس النوع.

برمجة شريحة الـ BIOS أوتوماتيكيا

يمكن تحويل عملية برمجة شريحة الـ BIOS إلى عملية تتم بصورة أوتوماتيكيا باستخدام ملف Autoexec.bat يحتوي على مجموعة الأوامر الخاصة بإتمام هذه العملية. ويوضع هذا الملف على قرص الإقلاع الذي قمنا بإعداده من قبل.

تعرض شريحة العرض التالية محتويات ملف Autoexec.bat المستخدم في هذه الطريقة.

```
@echo off
```

```
if exist oldbios.bin goto old
```

```
awdf flash.exe newbios.bin oldbios.bin /py /sy /cc /cp /cd /sb /r
```

```
goto end
```

```
old
```

```
awdf flash.exe oldbios.bin /py /sn /cc /cp /cd /sb /r
```

```
:end
```

بمجرد استخدام قرص الإقلاع الجديد، سيتم برمجة شريحة الـ BIOS تلقائيا، مع الاحتفاظ بنسخة من الـ BIOS القديم في ملف باسم oldbios.bin يتم حفظه على القرص.

إذا قمت باستخدام نفس قرص الإقلاع مرة أخرى بعد الانتهاء من برمجة الشريحة، سيتم إعادة برمجة الشريحة بنسخة الـ BIOS القديم المحفوظة في ملف oldbios.bin. وقد أعد ملف Autoexec.bat للقيام بهذه العملية عن عمد، وذلك حتى يسمح بإعادة برمجة الشريحة بالـ BIOS القديم تلقائيا عند الحاجة. كما تسمح هذه الطريقة

ببرمجة الشريحة دون الحاجة إلى تشغيل نظام العرض Display System.

كيفية استخدام برنامج Award Flash لبرمجة شريحة BIOS

الصيغة العامة لأمر تشغيل برنامج Award Flash v7.70

هي:

AWDFLASH [Filename 1] [Filename 2] [key [/key]...]

حيث:

Filename 1: for reflashing

Filename 2: for the previous version of the BIOS

خيارات التشغيل لبرنامج Award Flash

Pn/أوPy

ترمز للإجابة بـ Yes أو No على ما إذا كنت تريد برمجة شريحة الـ BIOS أم لا. ويسمح لك هذا الخيار باستخدام البرنامج لنسخ الـ BIOS الحالي إلى ملف أو أن تحصل على الـ Checksum الخاصة بالـ BIOS الحالي دون برمجة الشريحة بنسخة جديدة من الـ BIOS. القيمة الافتراضية لهذا الخيار هي Py/.

Sn/أوSy

ترمز للإجابة بـ Yes أو No على ما إذا كنت تريد حفظ نسخة من الـ BIOS الحالي في ملف أم لا. القيمة الافتراضية لهذا الخيار هي Sy/. ينصح باستخدام Sn/ في ملف Autoexec.bat عند القيام ببرمجة الشريحة أو توماتيكيا في حالة تعطل نظام العرض Display System.

CC/

تستخدم لعمل Clear CMOS بعد الانتهاء من برمجة الشريحة. يفيد استخدامه في حالة وجود احتمال أن تختلف صياغة مصفوفات تخزين البيانات التي يقوم الـ BIOS الجديد بإنشائها في ذاكرة CMOS عن تلك التي قام الـ BIOS القديم بإنشائها مسبقا، وهو ما يتسبب عنه مشاكل عند تشغيل اللوحة الأم بعد الانتهاء من برمجة الـ BIOS. يوفر عليك استخدام هذا الخيار عناء البحث عن الـ Jumper الخاص بـ Clear CMOS ، وخاصة في حالة عدم وجود دليل المستخدم User's Manual الخاص باللوحة الأم.

/CP

تستخدم لعمل Clear ESCD بعد الانتهاء من برمجة الشريحة، وذلك بهدف مسح البيانات الخاصة بجميع المكونات المادية التي تدعم خاصية PnP من ذاكرة ESCD. يفيد استخدام هذا الخيار لتلافي مشاكل بدء التشغيل Startup Problems في حالة تركيب مكونات مادية جديدة تدعم خاصية PnP على اللوحة الأم بعد إتمام برمجة شريحة الـ BIOS. وتقوم اللوحة الأم بتحديث محتويات ذاكرة ESCD التي تم مسحها تلقائيا عند إعادة التشغيل.

CD

تستخدم لعمل Clear DMI Data pool بعد الانتهاء من برمجة الشريحة، وذلك بهدف مسح البيانات الخاصة بجميع المكونات المادية الموجودة على اللوحة الأم. يفيد استخدام هذا الخيار لتلافي مشاكل بدء التشغيل Startup Problems في حالة تركيب مكونات مادية جديدة على اللوحة الأم بعد إتمام برمجة شريحة الـ BIOS. وتقوم اللوحة الأم بتحديث محتويات DMI Data pool التي تم مسحها تلقائيا عند إعادة التشغيل.

SB/

تستخدم لتجنب برمجة الـ BootBlock ، وهو يمثل أول وحدة ذاكرة في شريحة الـ BIOS يتم قراءتها عند تشغيل الجهاز، وهي نادرا ما تتغير، لذلك لإداعي لإعادة برمجتها ما لم ينصح بذلك من قبل مصنع اللوحة الأم. يفيد عدم برمجة الـ BootBlock في أنه يسمح بإعادة برمجة شريحة الـ BIOS باستخدام الـ Software في حالة فشل عملية البرمجة الأساسية.

بعض اللوحات الأم تكون مزودة بـ Jumper لحماية الـ BootBlock ضد البرمجة.

SD/

تستخدم لحفظ محتويات الـ DMI Data pool في ملف وتخزينه على القرص.
لوحظ أنه بالرغم من ذكر هذا الخيار ضمن خيارات البرنامج إلا أنه لا يعمل.

R/

تستخدم لإعادة تشغيل الجهاز (Reset) بعد انتهاء برمجة الشريحة.

Tiny/

تستخدم لإجبار البرنامج على استخدام مساحة صغيرة من الذاكرة RAM لإتمام عملية البرمجة.
استخدام هذا الخيار يمنع برنامج Award Flash من تحميل ملف الـ BIOS بالكامل في الذاكرة قبل بدء عملية
البرمجة، وإنما يسمح له بتحميله في الذاكرة على أجزاء.

استخدام هذا الخيار يسمح لنا بتجنب ظهور رسالة "Insufficient Memory" أثناء برمجة الشريحة.

E/

تستخدم للعودة إلى نظام التشغيل DOS بعد الانتهاء من برمجة الشريحة.

LD/

تستخدم لعمل Clear CMOS بعد الانتهاء من برمجة الشريحة، مع منع ظهور رسالة:

"Press F1 to continue or DEL to setup"

/F

تستخدم لبرمجة شريحة الـ BIOS باستخدام أليجوريثمات الـ BIOS الحالي عوضاً عن الأليجوريثمات المبيتة في
برنامج Award Flash.

يتم اللجوء إلى استخدام هذا الخيار مع بعض اللوحات الأم التي لا تسمح بتطبيق الأليجوريثمات المبيتة في برنامج
Award Flash لإتمام عملية البرمجة.

CKS/

تستخدم للحصول على الـ Checksum ، والتي تعرض في صورة رقم ست عشري Hexadecimal.

/CKSxxxx

تستخدم لمقارنة الـ Checksum الخاصة بملف الـ BIOS بالقيمة xxxxxh التي نحصل عليها باستخدام الخيار
/CKS، وفي حالة عدم تطابق القيمتين يعرض رسالة:

"The program file's part number does not match with your system!"

نصائح لضمان نجاح برمجة شريحة الـ BIOS :

1- عمل Disable لكل الخيارات الموجودة في الـ BIOS Setup التي تتضمن كلمة Shadow ، وذلك لضمان
توفير مساحة من الذاكرة RAM تكفي لإتمام برمجة شريحة الـ BIOS بنجاح.

2- الدخول إلى قائمة Chipset Feature Setup في الـ BIOS Setup وعمل Disable لخاصية System
Cacheable و BIOS Cacheable.

3- عمل Disable لجميع وظائف الـ Power Management في الـ BIOS Setup.

4- التأكد من أن الـ Jumper الخاص بمنع الكتابة على شريحة الـ BIOS مضبوط على وضع السماح ببرمجة
الشريحة. (Enable Reflashing)

بعد إتمام برمجة شريحة الـ BIOS بنجاح يمكنك إعادة ضبط هذه الخيارات لإرجاعها إلى ما كانت عليه.

الأعطال المرتبطة بمنظمات الجهد Voltage Regulators

تعتبر منظمات الجهد Voltage Regulators من العناصر الهامة في دوائر قسم التغذية بالقدرة Power
Circuit Section الموجود على اللوحة الأم.

الهدف من وجود منظمات للجهد على اللوحة الأم هو الحصول على جهد تغذية منتظم لتشغيل العناصر الأساسية
على اللوحة الأم مثل المعالج Processor والـ Chipset ، بالإضافة إلى الدوائر المتكاملة الأخرى التي تؤدي
الوظائف المختلفة للوحة الأم.

تستخدم كذلك دوائر تنظيم الجهد لتغذية فتحة التوسعة Expansion Slot من نوع AGP الخاصة ببطاقة العرض

Display Card.

ترتبط الأعطال في منظمات الجهد Voltage Regulators ارتباطا وثيقا بأعطال الملفات والمكثفات، وخاصة تلك التي تقوم بتنظيم الجهد الداخل من وحدة التغذية بالقدرة Power Supply إلى اللوحة الأم. تستخدم كمنظمات للجهد على اللوحة الأم إما ترانزستورات من نوع MOSFET أو ثنائيات Diodes من نوع Schottky Diodes.

تتشابه ترانزستورات MOSFET وثنائيات Schottky في الشكل الخارجي كثيرا، ولكن يمكن تحديد ما إذا كانت القطعة المقصودة ايا منهما بالإستعانة بالرموز المكتوبة عليها للحصول على Datasheet لهذه القطعة. بعض اللوحات الأم تستخدم ترانزستورات MOSFET وثنائيات Schottky معا لبناء دوائر تنظيم الجهد. عادة ما تتواجد ترانزستورات MOSFET المسؤولة عن تنظيم الجهد في صورة مجموعات، تتكون كل منها من ٢ أو ٣ ترانزستورات حسب تصميم اللوحة الأم.

عادة ما تتواجد على اللوحة الأم مجموعتين من ترانزستورات MOSFET المسؤولة عن تنظيم الجهد. ويكون الطرف الأوسط للترانزستورات في مجموعة واحدة فقط منها متصلا مباشرة بمصدر التغذية +٥V القادم من وحدة التغذية بالقدرة Power Supply. ويمكن التأكد من ذلك بتشغيل اللوحة الأم وقياس الجهد على الطرف الأوسط لكل MOSFET منها باستخدام جهاز الملتيميتر.

يلاحظ أن الطرف الأوسط لترانزستور MOSFET يكون متصلا كهربيا بموضع لحام الـ MOSFET على اللوحة الأم.

عند تغيير ترانزستور من نوع MOSFET تالف بأخر سليم، ليس من الضروري أن يكون الترانزستور السليم مطابق للتالف بنسبة ١٠٠%، وإنما يكفي أن يشترك معه في بعض الخصائص الأساسية، وهي:

النوع N-channel أو P-channel.

جهد البوابة Gate Voltage: Logic Level Gate Voltage أو Regular Level Gate Voltage.

Power, Voltage, & Current Ratings.

مقاومة التوصيل On-Resistance.

عند تغيير ثنائي من نوع Schottky تالف بأخر سليم، ليس من الضروري أن يكون الثنائي السليم مطابق للتالف بنسبة ١٠٠%، وإنما يكفي أن يشترك معه في بعض الخصائص الأساسية، وهي:

Power, Voltage, & Current Ratings.

جهد الانحياز الأمامي Forward Voltage.

يسمح لترانزستور MOSFET أو ثنائي Schottky البديل أن يكون له Power, Voltage, & Current

Ratings أعلى من الترانزستور أو الثنائي التالف، ولا يسمح بالعكس.

يسمح لمقاومة التوصيل On-Resistance لترانزستور MOSFET البديل أن تكون مساوية أو أقل قليلا من الترانزستور التالف، ولا يسمح لها بأن تأخذ قيمة أعلى.

يسمح لجهد الانحياز الأمامي Forward Bias Voltage لثنائي Schottky البديل أن يكون مساويا أو أقل قليلا من الثنائي التالف، ولا يسمح له بأن يأخذ قيمة أعلى.

لا ينصح باستعمال قطع بديلة مكافئة من نوع NTE لوجود اختلافات جذرية في خصائصها عن القطع الأصلية.

يمكن فك ترانزستور MOSFET أو ثنائي Schottky التالف من اللوحة الأم ولحام البديل السليم مكانه إما باستخدام كاوية اللحام العادية (على ألا تقل قدرتها عن ٥٠W) أو باستخدام جهاز الـ (Hot Air Jet) في حالة ما إذا كانت اللوحة الأم التي يتم تغيير ترانزستور MOSFET أو ثنائي Schottky لها مستخدمة لمدة طويلة، فإنه ينصح كذلك بتغيير مكثفات التنعيم Smoothing Capacitors القريبة.

بعد تغيير ترانزستورات MOSFET أو ثنائيات Schottky للوحة الأم، ينصح باختبار درجة حرارة القطع التي تم تغييرها وكذلك تلك التي لم يتم تغييرها والتأكد من أنها في الحدود الطبيعية (وهي درجة حرارة الغرفة). أما إذا وجد أن درجة حرارة القطع التي تم تغييرها أعلى من الطبيعي فإن هذا قد يعني ضرورة تغيير الدائرة المتكاملة المسؤولة عن تنظيم ومراقبة الجهد (VRM (Voltage Regulator & Monitor)، والتي تقوم بتشغيل منظمات الجهد هذه.

قبل اختبار الـ MOSFET إن كان تالفا أم لا، ينبغي فكه أولا من اللوحة الأم.

في النهاية أود القول أن أعطال اللوحة الأم لا يمكن حصرها في أي بحث مهما كان ضخماً وذلك لأن اللوحة الأم تحوي الكثير من العناصر الإلكترونية الحساسة. مع تمنياتي لكم بالاستفادة من هذا البحث.

تم بحمد الله

Mother board

المعهد التقاني للحاسوب
قسم الشبكات

المادة: صيانة حواسيب
تقديم الطالب:

• عمر عبد الرحمن

