

المستشرق زامباور

مجمع الآداب والأخبار
في التاريخ الإسلامي

دار الكتب العربي
بيروت

مسن أحمد حمزة
مناظر أحمد حمزة

توزيع محمد حسن
مكتبة دار الكتب العربي



معجم
الأنساب والأسرات الحاكمة
في التاريخ الإسلامي
لمستشرق زامباور

أخرجه

حسن احمد محمود
ماجستير في الآداب من جامعة فؤاد الأول

و

الدكتور زكي محمد حسن بك
عميد كلية الآداب بجامعة فؤاد الأول

واشترك في ترجمة بعض فصوله

الدكتورة سيدة إسماعيل كاشف وحافظ أحمد حمدي وأحمد ممدوح حمدي
من خريجي كلية الآداب بجامعة فؤاد الأول

دار الراءد العربي

بيروت • لبنان

ص . ب ٦٥٨٥

جميع الحقوق محفوظة لـ

دارالرائد العربي

بيروت ص.ب ٦٥٨٥

١٤٠٠ هـ - ١٩٨٠ م

تصدير

هذا كتاب عن الأسر الحاكمة في التاريخ الإسلامي ، صنفه المستشرق النمسي الأستاذ إدوارد فون زامباور (EDWARD VON ZAMBAUR) ، وصدرت منه طبعتان : إحداهما باللغة الألمانية ، والأخرى باللغة الفرنسية ، وكان فراغه من وضع هذا الكتاب في بداية الربع الثاني من القرن الحالى .

كان زامباور من رجال السلك السياسى فى بلاده ، وظل وزيرا مفوضا للنمسا فى البلاط العثمانى من سنة ١٩١٣ إلى سنة ١٩١٨ ، وكان مولعا بجمع النُصُب ودراستها حتى أصبح من أئمة هذا الميدان ، فعهد إليه المشرفون على دائرة المعارف الإسلامية بنحير المواد المتصلة بالسكة الإسلامية ؛ وقد نشر ، فضلا عن ذلك ، طائفة من المقالات القيمة عن النُصُب الشرقية ، فى مجالات مختلفة ، ثم عنى إلى جانب هذا كله بدراسة « الكامل فى التاريخ » لابن الأثير دراسة جيدة ، ونقله إلى الفرنسية ؛ وكان قد فرغ من هذه الترجمة سنة ١٩٤٩ حين وافته المنية ، ولسنا نعرف مصيرها إلى اليوم .

لم يكن هذا الكتاب الذى صنفه زامباور - فى أنساب الأسر الحاكمة فى التاريخ الإسلامى - أول كتاب شامل من نوعه ، فقد سبقه إلى هذا الموضوع المستشرق الإيرلندى الأستاذ ستانلى لين پول الذى أصدر سنة ١٨٩٤ كتابه المشهور عن الأسر الحاكمة الإسلامية (MUHAMMEDAN DYNASTIES) . ولكن تقدم الدراسات التاريخية الإسلامية ونشر كثير من المصادر القديمة اقتضى مراجعة هذا الكتاب وإصدار طبعة منقحة منه . ومع ذلك لم يقدم أحد على هذا العمل ، اللهم ، إلا المستشرق الروسى بارتولد (BARTHOLD) ، فقد ترجم كتاب لين پول إلى الروسية سنة ١٨٩٩ ، وأضاف إليه بعض الحواشى والملاحقات مما اهتدى إليه من إصلاح أو زيادة . ومن أسف أن الأستاذ بارتولد لم ينشر بعد ذلك طبعة منقحة من كتاب لين پول .

وقد حدث بعد ذلك أن نقل الأستاذ خليل أدهم إلى التركية كتاب الأسر الحاكمة تأليف لين پول ، فرجع زامباور الى هذه الترجمة قبل إصدار كتابه الذى تقدمه بهذه السطور .

ولا شك في أن هذا الكتاب جليل الفائدة للشغليين بالتاريخ والآثار الإسلامية ، وأنه تقدم في ميدان هذه الدراسات خطأ واسعة عن كتاب لين بول ، ولا سيما أن زامباور اعتمد على « الكامل في التاريخ » لابن الأثير اعتمادا حسنا وبخاصة فيما يختص بتاريخ أتابكة الموصل ، كما أنه أفاد إفادة عظيمة من الكتابات التاريخية والنميات ^(١) .

ويمتاز كتاب زامباور بأنه لم يقف عند سرد الأسرات الرئيسية بل امتد إلى كثير من الأسرات الثانوية وأسرات الوزراء والولاة وأعلام القواد ، كما امتاز باشماله على فصل كبير عن ولاية الأمصار . ولكن كتاب لين بول ظل يمتاز بالنبذ التاريخية التي ألمّ فيها المؤلف بتاريخ كل إقليم من الدولة الإسلامية قبل سرد الأسرات التي تعاقبت على حكمه . واعتذر زامباور من عدم استطاعته ذلك في كتابه بالنظر إلى ضيق المكان وبسبب اتساع نطاق الجداول والأسرات فيه .

وقد فطنت الإدارة الثقافية بجامعة الدول العربية إلى ما لكتاب زامباور من شأن عظيم في ميدان الدراسات التاريخية الإسلامية فاخترته بين الكتب التي رأت نقلها إلى اللغة العربية وتفضلت فعهدت إلى هذه المهمة وفوضتني في اختيار من يقوم بمعاونتي فيها . وكان من حسن الطالع أن وجدت في زميلي الأستاذ حسن أحمد محمود ، المعيد بكلية الآداب ، خير شريك في هذا العمل العلمي المضي . وساعدنا في القيام بقسط منه حضرات الزملاء الدكتورة سيدة كاشف المدرسة بمعهد التربية للبنات بجامعة ابراهيم باشا الكبير ، والأستاذ احمد ممدوح حمدي أمين متحف جاير أندرسون بدار الآثار العربية ، والأستاذ حافظ أحمد حمدي بإدارة الثقافة بوزارة المعارف ، وكلهم من نرجي كلية الآداب بجامعة فؤاد الأول .

وقد تفضلت جامعة فؤاد الأول وقررت أن تقوم على نشر هذا المعجم التاريخي خدمة للشغليين بالدراسات الإسلامية . فللإدارة الثقافية بجامعة الدول العربية والجامعة فؤاد الأول أصدق الشكر ، والله نسأل أن يكون التوفيق حليفنا في هذا العمل العلمي .

زكي محمد حسن

عميد كلية الآداب بجامعة فؤاد الأول

٦ من شعبان سنة ١٣٧٠
١٢ من مايو سنة ١٩٥١ } القاهرة في

(١) ميز المؤلف الأسماء الواردة في الكتابات التاريخية بعلامة Δ والواردة في السكة بعلامة ● ليثبت أهمية هذين المصدرين .

الباب الأول

الخلاف

١ - الخلفاء الراشدون

- ١ - أبو بكر ، عبد الله عتيق ، الصديق ١٢ ربيع الأول سنة ١١ هـ
 ٢ - عمر بن الخطاب ، الفاروق ٢٢ جمادى الآخرة ١٣
 ٣ - عثمان بن عفان ، ذو النورين ٢٩ ذى الحجة ٢٣
 ٤ - علي بن أبي طالب ، المرتضى ١٧ ذى الحجة ٣٥

٢ - الأمويون

- | | | | |
|---|----------------------------|------------------------|---|
| ٤١ | ربيع الأول | } السفيانيون | ١ - معاوية [الأول] بن أبي سفيان |
| ٦٠ | رجب | | ٢ - يزيد [الأول] بن معاوية |
| ٦٤ | ١٥ ربيع الأول | | ٣ - معاوية [الثاني] بن يزيد ^(١) |
| عبد الله بن الزبير ، من ربيع الثاني ٦٤ إلى ١٥ جمادى الأولى ٧٣ | | | |
| ٦٤ | ٣ ذى القعدة ^(٢) | } المروانيون | ٤ - مروان [الأول] بن الحكم |
| ٦٥ | ٢٧ رمضان | | ٥ Δ - عبد الملك بن مروان ^(٣) |
| ٨٦ | ١٤ شوال | | ٦ Δ - الوليد [الأول] بن عبد الملك |
| ٩٦ | ١٥ جمادى الآخرة | | ٧ - سليمان بن عبد الملك |
| ٩٩ | ١٠ صفر | | ٨ - عمر بن عبد العزيز |
| ١٠١ | ٢٠ رجب | | ٩ - يزيد [الثاني] بن عبد الملك |
| ١٠٥ | ٢٦ شعبان | | ١٠ Δ - هشام بن عبد الملك |
| ١٢٥ | ٦ ربيع الثاني | | ١١ - الوليد [الثاني] بن يزيد ^(٤) |
| ١٢٦ | ٢٧ جمادى الآخرة | | ١٢ - يزيد [الثالث] بن الوليد |
| ١٢٦ | ٧ ذى الحجة | | ١٣ - ابراهيم بن الوليد |
| ١٢٧ | ١٤ صفر ^(٥) | | ١٤ Δ - مروان [الثاني] بن محمد |
- ثورة ابراهيم بن هشام سنة ١٢٨

المراجع : الطبرى

ابن الأثير

السيوطى : تاريخ الخلفاء (القاهرة سنة ١٣٠٥) .

Noldeke : Zur Geschichte der Omayyaden ZDMG. LV (1901) p. 683.

(٤) قتله ابن عمه عبد العزيز بن الحجاج .

(٥) جاء اسمه على قطعة من النسيج محفوظة بمتحف

South-Kensington انظر JRAS 1905, p. 390

(١) المدة الحقيقية لحكمه غير الثابت ليست معروفة وبعض

المؤرخين لم يحسبه من الخلفاء انظر Noldeke. l.c. p. 684

(٢) Noldeke. l.c. p. 687

(٣) ليس على نقود الخلفاء الأمويين اسم الخليفة .

٣ - الأمويون في الأندلس

- ١ • - أبو المطرف عبد الرحمن [الأول] بن معاوية ، المعروف بالداخل المتوفى في ١٠ جمادى الآخرة ١٧٢
- ٢ • - أبو الوليد الراضى (العادل) هشام [الأول] بن عبد الرحمن المتوفى في ٣ صفر ١٨٠
- ٣ • - أبو العاصي الحكم [الأول] المنتصر بن هشام ، المتوفى في ٢٧ ذى الحجة ٢٠٦ صفر ١٨٠
- ٤ • - أبو المطرف عبد الرحمن [الثاني] بن الحكم ، المتوفى في ٣ ربيع الثاني ٢٣٨ ذو الحجة ٢٠٦
- ٥ • - أبو عبد الله محمد [الأول] بن عبد الرحمن ، المتوفى في ٢٨ صفر ٢٧٣ ربيع الثاني ٢٣٨
- ٦ • - أبو الحكم المنذر بن محمد ، المتوفى في ١٥ صفر ٢٧٥ صفر ٢٧٣
- ٧ • - أبو محمد عبد الله بن محمد ، المتوفى في غرة ربيع الأول ٣٠٠ ربيع ٢٧٥
- ٨ • - أبو المطرف عبد الرحمن [الثالث] الناصر بن محمد بن عبد الله المتوفى في ٢ رمضان ٣٥٠ صفر ٣٠٠
- ٩ • - أبو المطرف الحكم [الثاني] المستنصر بن عبد الرحمن ، المتوفى في صفر ٣٦٦ رمضان ٣٥٠
- ١٠ • - أبو الوليد هشام [الثاني] المؤيد بن الحكم ^(١) صفر ٣٦٦
- ١١ • - محمد [الثاني] المهدي بن هشام بن عبد الجبار ^(٢) جمادى الآخرة ٣٩٩
- ١٢ • - سليمان المستعين بن الحكم بن سليمان ربيع الأول ٤٠٠
- محمد [الثاني] (للمرة الثانية) شوال ٤٠٠
- هشام [الثاني] (للمرة الثانية) ذو الحجة ٤٠٠
- سليمان (المرة الثانية) شوال ٤٠٣ إلى المحرم ٤٠٧
- علي الناصر بن حمود ^(٣) المحرم ٤٠٧
- ١٣ • - عبد الرحمن [الرابع] المرتضى بن محمد رمضان ٤٠٨
- القاسم السأمون بن حمود * ٤٠٨
- يحيى المعتلى بن علي بن حمود * ٤١٢
- القاسم (للمرة الثانية) * ٤١٣
- ١٤ • - عبد الرحمن [الخامس] المستظهر بن هشام رمضان ٤١٤
- ١٥ • - محمد [الثالث] المستكفي بن عبد الرحمن ذو القعدة ٤١٤
- يحيى بن علي (للمرة الثانية) * ربيع الأول ٤١٦
- ١٦ • - هشام [الثالث] المعتد بن عبد الرحمن [الرابع] من ربيع الأول ٤١٨ إلى ٤٢٢

٤ - الخلفاء العباسيون

- ١ ^(٤) • - أبو العباس عبد الله السفاح بن محمد ١٣ ربيع الأول ١٣٢
- ٢ • - أبو جعفر عبد الله المنصور بن محمد ١٣ ذى الحجة ١٣٦
- ٣ • - أبو عبد الله محمد المهدي بن المنصور ٦ ذى الحجة ١٥٨

(٣) لم تظهر أسماء الخلفاء على السكة إلا بعد السأمون .
(٤) ضرب سكة سنة ٤٠٦ بوصفه ولي عهد . انظر Br. M. Add.

(١) كان ملكاً ضميماً وكان الأمر بيد وزيره المنصور .
(٢) ولي عهده عبد الرحمن الناصر بن محمد المنصور آخر الحجاج السامريين والمتوفى في ٣ رجب ٣٩٩ .
ملوك بني حمود .

- ٤ - أبو محمد موسى الهادي بن المهدي ٢٢ المحرم سنة ١٦٩ هـ
- ٥ Δ - أبو جعفر هارون الرشيد بن المهدي ١٦ ربيع الاول ١٧٠
- ٦ - أبو موسى محمد الأمين بن الرشيد ٣ جمادى الآخرة ١٩٣
- ٧ Δ - أبو جعفر عبد الله المأمون بن الرشيد ٢٦ المحرم ١٩٨^(١)
- ٨ - أبو اسحق محمد المعتصم بالله بن الرشيد ٥ المحرم ٢٠٢^(٢)
- ٩ - أبو اسحق محمد المعتصم بالله بن الرشيد ١٦ رجب ٢١٨
- ١٠ - العباس بن المأمون ، نودي به خليفة بدمشق^(٢) ٢١٨
- ١١ - محمد بن القاسم ، المسدعي الملقب^(٥) ٢١٨
- ٩ - أبو جعفر هارون الواثق بالله بن المعتصم ١٨ ربيع الأول ٢٢٧
- ١٠ - أبو الفضل جعفر المتوكل على الله بن المعتصم ٢٣ ذى الحجة ٢٣٢
- ١١ - أبو جعفر محمد المنتصر بالله بن المتوكل ٤ شوال ٢٤٧
- ١٢ - أبو العباس أحمد المستعين بالله بن محمد بن المعتصم^(٦) ٣ ربيع الثاني ٢٤٨
- ١٣ - أبو عبد الله محمد المعتز بالله بن المتوكل ، قتل ٤ المحرم ٢٥٢^(٧)
- ١٤ - أبو اسحق محمد المهتدي بالله بن الواثق ، قتل ٢٧ رجب ٢٥٥
- ١٥ - أبو العباس أحمد المعتمد على الله بن المتوكل ١٨ رجب ٢٥٦
- ١٦ - أبو العباس أحمد المعتضد بالله بن الموفق بن المتوكل ٢٠ رجب ٢٧٩
- ١٧ - أبو محمد علي المكتفي بالله بن المعتضد ٢٢ ربيع الثاني ٢٨٩
- ١٨ Δ - أبو الفضل جعفر المقتدر بالله بن المعتضد ١٢ ذى القعدة ٢٩٥
- أبو العباس عبد الله المرتضى بن المعتز^(٨) ٢١ ربيع الأول ٢٩٦
- أبو منصور محمد القاهر^(٩) ١٥ المحرم ٣١٧
- ١٩ - أبو منصور محمد القاهر بالله بن المعتضد^(١٠) ٢٧ شوال ٣٢٠
- ٢٠ - أبو العباس أحمد الراضي بالله بن المقتدر^(١١) ٦ جمادى الأولى ٣٢٢
- ٢١ - أبو اسحق إبراهيم المتقي لله بن المقتدر^(١٢) ٢٠ ربيع الأول ٣٢٩
- ٢٢ - أبو القاسم عبد الله المستكفي بالله بن المكتفي^(١٣) ٢٠ صفر ٣٣٣
- ٢٣ - أبو القاسم الفضل المطيع لله بن المقتدر^(١٤) ١٢ جمادى الآخرة ٣٣٤
- ٢٤ - أبو الفضل عبد الكريم الطائع لله بن المطيع^(١٥) ١٣ ذى القعدة ٣٦٣

(١٠) خلع في ٦ جمادى الأولى سنة ٣٢٢ ، توفى في جمادى الأولى سنة ٣٣٩

(١١) توفى في ١٥ ربيع الأول سنة ٣٢٩ ، وتعدر العنور على مرشح للخلافة ، فلم ينتخب الخليفة إلا بعد ذلك بخمسة أيام

(١٢) خلع في ٢٠ صفر ٣٣٣ وتوفى سنة ٣٥٧

(١٣) كان يحمل أيضا لقب امام الحق . خلع وقتل في ٨ جمادى الآخرة سنة ٣٣٤

(١٤) بعد وفاة المطيع لم يعد الخليفة يضرب سكة باسمه ولكن المكتفي عاد الى اصداؤها

(١٥) خلع في ١٩ رجب سنة ٣٨١ وتوفى سنة ٣٩٣ وظل اسمه حتى جمادى الأولى سنة ٣٨٩ يذكر في الخطبة وينقش على السكة في القسم الشرقي من الامبراطورية

(١) ثار على أخيه الأمين منذ المحرم سنة ١٩٥ ومات الأمين في ٢٦ المحرم سنة ١٩٨

(٢) نودي به في ٢٥ ذى الحجة سنة ٢٠١ بعد مبايعة علي الرضا بولاية العهد .

(٣) دخل المأمون بغداد في ١٥ صفر سنة ٢٠٤

(٤) لم يخضع إلا في سنة ٢٣٣ ثم ثار مرة أخرى ، وقتله الأتشيون في السجن سنة ٢٣٣

(٥) هزمه عبد الله بن ظاهر سنة ٢١٩

(٦) اعتزل الحكم في ١١ ذى الحجة سنة ٢٥١

(٧) وهو تاريخ توليه رحميا والسكن بعض سكتته عليها تاريخ ٢٥١ مما يثبت أنه ولي الاسر في ذى الحجة من سنة ٢٥١

(٨) ولي الخلافة يوما واحدا

(٩) لم يحكم إلا يومين

- ٢٥ - أبو العباس أحمد القادر بالله بن اسحق بن المقتدر^(١) ١٩ رجب سنة ٣٨١ هـ
- ٢٦ - أبو جعفر عبد الله القائم بأمر الله بن القادر ١١ ذى الحجة ٤٢٢
- ثورة البساسيري^(٢) ٤٥٠-٤٥١
- ٢٧ - أبو القاسم عبد الله عمدة الدين المقتدى بأمر الله بن محمد بن القائم ١٣ شعبان ٤٦٧
- ٢٨ Δ - أبو العباس أحمد المستظهر بالله بن المقتدى ١٥ المحرم ٤٨٧
- ٢٩ - أبو منصور الفضل المسترشد بالله بن المستظهر ١٦ ربيع الثاني ٥١٢
- ٣٠ - أبو جعفر المنصور الراشد بن المسترشد ١٧ ذى القعدة ٥٢٩
- ٣١ - أبو عبد الله محمد المقتدى لأمر الله بن المستظهر^(٣) ١٨ ذى القعدة ٥٣٠
- ٣٢ - أبو المظفر يوسف المستنجد بالله بن المقتدى ٢ ربيع الأول ٥٥٥
- ٣٣ - أبو محمد الحسن المستضيء بأمر الله بن المستنجد ٩ ربيع الثاني ٥٦٦
- ٣٤ Δ - أبو العباس أحمد الناصر لدين الله بن المستضيء ٢ ذى القعدة ٥٧٥
- ٣٥ - أبو نصر محمد الظاهر بأمر الله بن الناصر ٣٠ رمضان ٦٢٢
- ٣٦ Δ - أبو جعفر المنصور المستنصر بالله بن الظاهر ١٤ رجب ٦٢٣
- ٣٧ - أبو أحمد عبد الله المستعصم بالله بن المستنصر قتله هولاء في ١٤ صفر ٦٥٦ ١٠ جمادى الآخرة ٦٤٠

المراجع : الطبرى

ابن الأثير : الكامل

السيوطى : تاريخ الخلفاء . (طبع القاهرة سنة ١٣٠٥) .

Weil : Geschichte der Chalifen I-III

٥ - الخلفاء العباسيون فى مصر

- ١ - أبو القاسم أحمد المستنصر بن الظاهر ١٣ رجب ٦٥٩
- ٢ - أبو العباس أحمد الحاكم [الأول] بن الحسن (القبي)^(٤) ٨ المحرم ٦٦١
- ٣ - أبو ربيعة سليمان المستكفي [الأول] بن الحاكم^(٥) جمادى الأولى ٧٠١
- ٤ - أبو اسحق إبراهيم الواثق [الأول] بن المستمسك بن الحاكم ٦ ذى القعدة ٧٤٠^(٦)
- ٥ - أبو العباس أحمد الحاكم [الثانى] بن المستكفي ٢١ ذى الحجة ٧٤٠
- ٦ - أبو الفتح أبو بكر المعتضد [الأول] بن المستكفي جمادى الآخرة ٧٥٣
- ٧ - أبو عبد الله محمد المتوكل [الأول] بن المعتضد^(٧) جمادى الأولى ٧٦٣
- ٨ - أبو يحيى زكريا المعتصم بن الواثق [الأول]^(٨) ربيع الأول ٧٧٩
- المتوكل (المرّة الثانية)^(٩) ربيع الثانى ٧٧٩
- ٩ - أبو حفص عمر الواثق [الثانى] بن الواثق [الأول] رجب ٧٨٥
- المعتصم (المرّة الثانية)^(١٠) ١٩ شوال ٧٨٨
- المتوكل (المرّة الثالثة) ١٠ جمادى الأولى ٧٩١

(١) يظهر اسمه أيضا على النقود العز نوية سنة ٤٢٤ ، انظر « القبي » (المترجم) . انظر أبو المحاسن : النجوم الزاهرة ج ٧

ص ١١٨ ، المقرئى : السلوك ج ١ ص ٤٦٢

(٢) كان الخليفة بالقي من رمضان سنة ٤٥٠ الى ذى القعدة

سنة ٤٥١ انظر Contr III, 50-57. N. 505 ابن خلسكان ج ١

لين بول ، الترجمة التركى ص ٢٠

Wustenfled : Geschichte der Fatimiden- ١٧٢ ص chalifen vol. III, Goett. 1880, p. 12-22.

(٦) ظل منصب الخلافة قبله خاليا نحو شهرين

(٣) تمت دينار ضرب بمدينة السلام سنة ٥٤١ يحمل اسمه وحده .

(٧) خلع

مجموعة الاميرة فاطمة اسماعيل رقم ٤٨٣

(٨) خلع

(٤) جاء فى الاصل الفرنسى « القبي » ولكن الصحيح

(٩) خلع

(١٠) خلع

٨٠٨	سنة	رجب	١٠	أبو الفضل عباس (أو يعقوب) المستعين بن المتوكل ^(١)
٨١٦	ذى الحجة	١٦	١١	أبو الفتح داود المعتضد [الثاني] بن المتوكل
٨٤٥	ربيع الأول	٤	١٢	أبو ربيعة سليمان المستكني [الثاني] بن المتوكل
٨٥٥	المحرم		١٣	أبو بكر حمزة القائم بن المتوكل ^(٢)
٨٥٩	رجب		١٤	أبو المحاسن يوسف المستنجد بن المتوكل
٨٨٤	المحرم	٢٦	١٥	أبو الأعز عبد العزيز المتوكل [الثاني] بن المستعين
٩٠٣	صفر		١٦	أبو الصبر يعقوب المستمسك بن المتوكل [الثاني] ^(٣)
			١٧	المتوكل [الثالث] بن المستمسك
٩٢٢				المستمسك (للمرة الثانية)
٩٢٣				المتوكل [الثالث] (للمرة الثانية) ^(٤)

المراجع : السيوطي : تاريخ الخلفاء . (القاهرة سنة ١٣٠٥ هـ)

Weil : Geschichte der Chalifen, vol. 5. p. 441.

٦ - وزراء الخلفاء

السفاح^(٥) :

١٣٢	ربيع الأول			أبو سامه حفص بن سليمان الخلال الهمداني ^(٦)
١٣٢	رجب			أبو جهم بن عطية
١٣٣				خالد بن برمك

المنصور :

١٣٦	ذى الحجة	١٣		خالد بن برمك ، استبقى .
١٣٨	جمادى الآخرة			أبو أيوب سليمان بن أبي سليمان تخمد المورياني الخوزي ^(٧)
				أبو الفضل الربيع بن يونس بن محمد بن عبد الله بن أبي فروة الحفار ^(٨)

المهدى :

١٥٨				أبو عبيد الله (أو عبد الله) معاوية بن عبيد الله بن يسار الأشعري .
				(الوندق) قتل سنة ١٦٩ .
١٦٣	حول سنة			أبو عبد الله يعقوب بن داود بن عمر بن طهمان ^(٩) ، توفى بمكة ١٨٧ .
١٦٦	حول سنة			أبو الفضل الربيع بن يونس (للمرة الثانية)
				القيص بن أبي صالح

الهادي :

١٦٩	المحرم			أبو الفضل الربيع بن يونس (للمرة الثالثة)
				ابراهيم بن ذكوان ^(١٠) الحتراني

قتله أبو مسلم في الانبار في ١٥ رجب سنة ١٣٢ ، انظر ابن خلكان ج ١ ص ٤٦٧
^(٧) توفى سنة ١٥٤ ، ابن خلكان ج ١ ص ٥٩٥
^(٨) الصدز السابق ج ١ ص ٥٢١ ، ٥٢٦
^(٩) تاريخ تميمه وعزله غير معروف على وجه الدقة . انظر ترجمته في ابن خلكان ج ٤ ص ٣٥٢
^(١٠) في الاصل الفرنسي ذكوان ولسكن الصحيح ذكوان بالذاك (المترجم)

(١) توفى سنة ٨٣٣ ، ظل فترة وجيزة من ٨١٥ سلطانا لمصر باسم الملك المادل ، انظر المالك .
(٢) توفى سنة ٨٦٢ وخلع قبلها
(٣) خلغ ثم توفى سنة ٩٢٧
(٤) ان انتقال الخلافة الى السلطان سليم خرافة مصدرها المؤرخ Muradja d'Ohsson
(٥) لم يعرف الامويون منصب الوزارة أو لقب وزير
(٦) في الاصل الفرنسي «المداني» ولسكن الصواب الهمداني نسبة الى قبيلة همدان . كان يحمل لقب وزير آل محمد .

الرشيد :

- يحيى بن خالد بن برمك ربيع الأول سنة ١٧٠ هـ
 الفضل بن يحيى بن خالد بن برمك
 جعفر بن يحيى بن خالد بن برمك . توفى سنة ١٨٧ (١)
 أبو العباس الفضل بن الربيع بن يونس ، ابن الوزير أبي الفضل (٢) المحرم ١٨٧

الأمين :

- أبو العباس الفضل . استبقى . اعتزل في رجب سنة ١٩٦ وتوفى
 في ذى القعدة سنة ٢٠٨ ١٩٣

المأمون :

- الفضل بن سهل بن عبد الله السمرخمي ذو الرياستين ، توفى في ٢ شعبان
 سنة ٢٠٢ (٣) ١٩٦
 الحسن بن سهل (أخو السابق) توفى في مستهل ذى الحجة سنة ٢٣٦ (٤)
 أحمد بن أبي خالد الأحول (٥) شعبان ٢٠٢
 أحمد بن يوسف بن القاسم حول سنة ٢٠٥
 أبو عباد ثابت بن يحيى بن يسار الرازي ٢١٠
 أبو عبد الله محمد بن يزيد بن سويد

المعتصم :

- أبو العباس الفضل بن مروان بن ماسرخس ، توفى في ربيع الثاني سنة ٢٥٠ (٦)
 أحمد بن عمار بن شاذي مستهل رمضان ٢١٨
 أبو جعفر محمد بن عبد الملك بن أبي حمزة أبان بن الزيات (٧) رجب ٢٢١
 ٢٢٥

الواثق :

- ابن الزيات ، استبقى ربيع الأول ٢٢٧

المتوكل :

- ابن الزيات ، استبقى ، ثم قتله الخليفة في ١٩ ربيع الأول سنة ٢٣٣ ذو الحجة ٢٣٢
 أبو الوزير ربيع الأول ٢٣٣
 أبو جعفر محمد بن الفضل الجرجرائي
 أبو الحسن عبيد الله بن يحيى بن خاقان الخراساني (الحاقاني الأول) حول سنة ٢٤٠

المنتصر :

- أحمد بن الحصب شوال ٢٤٧

(١) هذا التاريخ مستمد من السكة
 (٢) ابن خلكان ج ٢ ص ٤٧١
 (٣) ابن خلكان ج ٢ ص ٤٧٢
 (٤) تزوجت ابنته بوران الخليفة المأمون . ابن خلكان ج ١ ص ٢٦٨ ، ٢٠٨
 (٥) ابن خلكان ج ١ ص ١٦
 (٦) ابن خلكان ج ٢ ص ٤٧٦
 (٧) في الاصل الفرنسي «عبان» والصواب أبان بالهمزة
 « المترجم » . ابن خلكان ج ٣ ص ٢٤٩

المستعين :

أحمد بن الخصب ، استبق	ربيع الثاني سنة ٢٤٨ هـ
أتامش ، قتله العامة في ربيع الثاني سنة ٢٤٩	٢٤٨
أبو صالح عبد الله بن محمد بن يزداد بن سويد ^(١)	ربيع الثاني ٢٤٩
أبو جعفر محمد بن الفضل الجرجاني ، (للمرة الثانية)	٢٤٩

المعتز :

أبو الفضل جعفر بن محمود الاسكافي	٢٥٢
أبو موسى عيسى بن فروخانشاه	
أبو جعفر أحمد بن اسرائيل الأنباري	٢٥٢ حول
أبو الفضل جعفر بن محمود الاسكافي (للمرة الثانية)	

المهتدي :

الاسكافي ، استبق	رجب ٢٥٥
أبو أيوب سليمان بن وهب بن سعيد بن عمرو بن الحصين بن قتال بن مت ^(٢)	٢٥٥

المعتمد :

عبيد الله بن يحيى الخاقاني [الأول] ، (للمرة الثانية) ، توفي سنة ٢٦٣	رجب ٢٥٦
الحسن بن مخلد بن الجراح ، توفي في ذي القعدة سنة ٢٦٣ ^(٣)	ذو القعدة ٢٦٣
أبو أيوب سليمان بن وهب بن سعيد ، (للمرة الثانية) ^(٤)	ذو الحجة ٢٦٣
أبو الصقر اسماعيل بن بلبل	ذو الحجة ٢٦٥
أحمد بن صالح بن شير زاد القُطرُ بلسي ^(٥)	صفر ٢٧٧
عبيد الله بن سليمان بن وهب بن سعيد	٢٧٧

المعتضد :

عبيد الله بن سليمان ، توفي في الخدمة سنة ٢٨٨	٢٧٩
أبو الحسين القاسم بن عبيد الله بن سليمان بن وهب بن سعيد ، المسمى ولي الدولة	٢٨٨

المكتفي :

الوزير السابق ، توفي سنة ٢٩١ ^(٦)	٢٨٩
أبو أحمد العباس بن الحسن بن أحمد بن القاسم بن عبد الله بن أيوب الجرجاني	٢٩١
محمد بن دواد بن الجراح (ابن المعتز)	٢٩٦

المقتدر :

العباس بن الحسن الجرجاني ، استبق	٢٩٥ ١٢ ذي القعدة
أبو الحسن علي بن محمد بن الفرات (ابن الفرات الأول)	٢٩٦ ٢٢ ربيع الثاني

(٤) كان سجيناً من سنة ٢٦٥ حتى توفي سنة ٢٧٢
 (٥) لم يذكره ابن الاثير
 (٦) ولكن اسمه يظهر أيضاً على نقود من سنتي ٢٩٢ و ٢٩٣
 ضربت بعد وفاته أنظر Vasmer: Beiträge, Wiener Num. Zeitschr. 1925, et Br. M. Cat. add. 1 p. 74

(١) ابن أبي عبد الله محمد وزير المأمون
 (٢) توفي بالسجن في ١٥ صفر سنة ٢٧٢ . ابن خلصان ج ١ ص ٥٩٦ (في طبعة بولاق : قيس بن قبال . المترجم) .
 (٣) توفي في ذي القعدة سنة ٢٦٣ ، انظر التذكرة . Amedroz: Tadhkira, J. R. A. S. 1908, pp, 419, 451

أبو علي محمد بن عبيد الله بن يحيى ، (الخاقاني الثاني)	٤	ذى الحجة سنة ٢٩٩ هـ
علي بن عيسى بن دواد بن الجراح	٣٠١	المحرم
ابن الفرات [الأول] (للمرة الثانية) ، قبض عليه في ٢٢ جمادى الأول سنة ٣٠٦	٨	ذى الحجة ٣٠٤
أبو محمد حامد بن العباس ، قتله أبو المحسن	٣٠٦	جمادى الآخرة
ابن الفرات الأول ، (للمرة الثالثة) . قتل في ١٣ ربيع الأول سنة ٣١٢ .	١٣	ربيع الثاني ٣١١
أبو القاسم عبد الله بن محمد بن عبيد الله (الخاقاني الثالث)	٣١٢	ربيع الأول
أبو العباس أحمد بن عبيد الله بن أحمد (أو سليمان) بن الخصب	١١	رمضان ٣١٣
علي بن عيسى بن الجراح ، (للمرة الثانية) (١) ، توفي في ذى الحجة سنة ٣٣٤	١١	ذى القعدة ٣١٤
أبو علي محمد بن علي بن الحسن (ابن مقته الأول)	١٥	ربيع الأول ٣١٦
أبو القاسم سليمان بن الحسن بن مخلد (٢)	٣٠	جمادى الأولى ٣١٨
أبو القاسم عبيد الله بن محمد الكلوذاني	٢٦	رجب ٣١٩
الحسين بن القاسم بن عبيد الله بن سليمان بن وهب ، عميد الدولة	٢٩	رمضان ٣١٩
أبو الفتح الفضل بن جعفر بن محمد بن الفرات [الثاني]	٢٨	ربيع الثاني ٣٢٠

القاهر :

أبو علي محمد بن علي بن ، مقله [الأول] ، (للمرة الثانية)	٢٩	شوال ٣٢٠
محمد بن القاسم بن عبيد الله بن سليمان بن وهب ، توفي في ٣ ذى الحجة سنة ٣٢١	٣	مستهل شعبان ٣٢١
ابن الخصب ، (للمرة الثانية)	١٣	ذى القعدة ٣٢١

الراضى :

ابن مقله [الأول] ، (للمرة الثالثة)	٢٦	جمادى الأولى ٣٢٢
عبد الرحمن بن عيسى بن داود بن الجراح ، أخو الوزير الذي ولى في ٣٠١	١٥	جمادى الأولى ٣٢٤
أبو جعفر محمد بن القاسم الكرخي ، شهران ونصف	٣٢٤	مستهل جمادى الآخرة ٣٢٤
أبو القاسم سليمان ، بن مخلد ، (للمرة الثانية)	١٥	رجب ٣٢٤
أبو الفتح الفضل ، بن الفرات [الثاني] ، (للمرة الثانية)	ذو	الحجة ٣٢٤
ابن مقله الأول ، (للمرة الرابعة)	ربيع	الثاني ٣٢٦
ابن الفرات الثاني ، (للمرة الثالثة) (٣)	١٥	شوال ٣٢٧
أبو عبد الله أحمد بن محمد البريدي [الأول]	٩	رجب ٣٢٧
أبو القاسم سليمان بن مخلد ، (للمرة الثالثة)	٢٠	ذى القعدة ٣٢٨

المتقى (٤) :

ابن مخلد ، استبقى	٢٠	ربيع الأول ٣٢٩
أبو الخير أحمد بن محمد بن ميمون ، ٣٣ يوماً	٣	شعبان ٣٢٩
البريدي [الأول] ، (للمرة الثانية) ، ٢٤ يوماً	٦	رمضان ٣٢٩
أبو اسحق محمد بن أحمد الاسكافي القراريطي ، ٤٣ يوماً	١٢	شوال ٣٢٩
أبو جعفر محمد الكرخي ، (للمرة الثانية) ، ٣٣ يوماً	٢٥	ذى القعدة ٣٢٩
أبو عبد الله الكوفي	٢٨	ذى الحجة ٣٢٩

(٢) ابن الوزير الذي ولى في ذى القعدة سنة ٢٦٣
(٣) كان مستتراً وناب عنه عبد الله بن علي النقرى
(٤) لم يعد للوزراء في عهد المتقى سلطة حقيقية

(١) قبل وصوله الى بغداد في ٥ صفر سنة ٣١٥ ناب عنه
ابو القاسم عبيد الله بن محمد الكلوذاني الذي ولى الوزارة
بمدة ذلك في شهر رجب سنة ٣١٩

البريدى [الأول] ، (للمرة الثالثة) ، ١٣ يوما	٢٥ ربيع الثاني سنة ٣٣٠ هـ
القراريطي ، (للمرة الثانية) ، ٤٢ يوما	٨ جمادى الأولى ٣٣٠
ظل المنصب خالياً من ٢٠ جمادى الآخرة حتى ١١ شوال سنة ٣٣٠ أثناء وجود البريدى ببنداد	
القراريطي ، (للمرة الثالثة) ، إلى ٢٦ جمادى الآخرة سنة ٣٣١	١٥ شوال ٣٣٠
أبو العباس أحمد بن عبيد الله الأصبهاني ^(١) ، ٥١ يوما	١٢ رجب ٣٣١
القراريطي ، (للمرة الرابعة) ، ٢٠ يوما	٥ رمضان ٣٣١
أبو الحسين علي بن محمد بن علي ، لبين مقله [الثاني] ، سنة وخمسة أشهر	٢٥ رمضان ٣٣١

المستكفي^(٢) :

أبو الفرج محمد بن علي السامري ، ٤٢ يوما ولم يكن خليفته أبو عبد الله بن أبي سليمان	٢٩ صفر ٣٣٣
أو من جاء بعده إلا كتابا يدبرون شئون الخليفة الخاصة	
ثمة ثغرة كبيرة (تشمل عهود المطيع والطائع والقادر)	

القائم :

أبو طاهر محمد بن أيوب	٤٢٢
أبو القاسم علي بن حسن بن أحمد بن محمد بن المسلممة ، رئيس الرؤساء	٤٣٧
أبو نصر محمد بن محمد ، نخر الدولة ، ابن جُهير [الأول]	٤٥٠
ثورة البساسيري	٤٥٠-٤٥١
أبو الفتح محمد بن المنصور بن أحمد بن دارُست	١٥ ربيع الثاني ٤٥٣
نخر الدولة ، (للمرة الثانية)	٣٠ رمضان ٤٥٤
أبو يعلى الحسين بن محمد بن عبد الله بن ابراهيم الهتمداني	٤٦٠
نخر الدولة ، (للمرة الثالثة)	٤٦١ صفر

المقتدى :

نخر الدولة ، استبق	٤٦٧
محمد بن محمد بن محمد ، عميد الدولة ، ابن جُهير [الثاني]	٩ ذى الحجة ٤٦٧
أبو شجاع ظهير الدين ، مؤقتاً ، لبضعة أيام	٤٧١
ابن جهير [الثاني] ، (للمرة الثانية)	٤٧١
أبو الفتح المظفر ، ابن رئيس الرؤساء ، لوقت قصير	٤٧٦
أبو شجاع ظهير الدين محمد بن الحسين بن محمد بن عبد الله بن ابراهيم الهتمداني الروذرواري ^(٣) ، ثبت نهائياً	٤٧٦
عميد الدولة ، (للمرة الثانية)	٤٨٤ ذو الحجة

المستظهر :

أبو القاسم علي بن محمد بن محمد ، ابن جهير [الثالث] ، قوَّام الدين ، زعيم الرؤساء	٤٩٣ رمضان
أبو المعالي هبة الله بن محمد بن المطلب ، مجد الدين	٥٠١ المحرم
زعيم الرؤساء ، (للمرة الثانية)	٥٠٢ رجب

(١) ابن الورير الذي ولى سنة ٤٦٠ ، من رجال الادب ، شمل الحريري برعايته . صاحب ذيل تجارب الامم لسكويه ، توفي في جمادى الآخرة سنة ٤٨٨ ، انظر ابن خلكان ج ٢ ص ٤٨٦

(١) ولاء أمير الامراء ناصر الدولة بن حمدان
(٢) كتب ابن الاثير في حوادث سنة ٣٣٤ يقول : « فالما كان أيام معز الدولة زال ذلك جميعه بحيث لم يبق له وزير اسما كان له كاتب يدبر اقطاعه واخراجاته لاغير »

المسترشد :

٥١٢ هـ	ربيع الثاني سنة ٥١٢ هـ	أبو علي الحسن بن علي بن صدقة، جلال الدين [الأول] (عميد الدولة) ^(١)
٥١٦	جمادى الأولى	الشريف أبو القاسم علي بن طراد الزينبي العباسي
٥١٦	شعبان	أبو نصر أحمد بن نظام الملك
٥١٧		جلال الدين [الأول] ، (للمرة الثانية) ، توفي في ١٥ رجب سنة ٥٢٢
٥٢٢	رجب	أنوشروان بن خالد بن محمد القاشاني، شرف الدين ، توفي في رمضان سنة ٥٣٢

الراشد :

٥٢٩	ذو القعدة	أبو الرضا محمد بن صدقة ، جلال الدين [الثاني] ^(٢) ، توفي سنة ٥٥٦
-----	-----------	--

المقتنى :

٥٣٠	ذو القعدة	الشريف أبو القاسم علي ، (للمرة الثانية)
٥٣٠		سديد الدولة الأنباري
٥٣٥		أبو نصر المظفر بن علي بن محمد ، نظام الدين ، ابن جهير [الثالث]
٥٣٥		أبو القاسم علي بن صدقة، مؤتمن الدولة ، قوام الدين ^(٣)
٥٤٤	٣ ربيع الثاني	أبو المظفر يحيى بن محمد بن سعيد بن الحسن بن أحمد بن الحسين
		جهم بن عمرو الشيباني ، عون الدين ، ابن هبيرة [الأول]

المستنجد :

٥٥٥	٣ ربيع الأول	ابن هبيرة [الأول] ، استبق ، ولقبه سلطان العراق ^(٤)
٥٦٠	١٣ جمادى الأولى	محمد بن يحيى ، عز الدين ، ابن هبيرة [الثاني] ، ابن السابق
٥٦٣		أبو جعفر أحمد بن محمد بن سعيد ، شرف الدين بن البلدي ، قتل سنة ٥٦٦

المستضيئ :

٥٦٦	ربيع الثاني	أبو الفرج محمد بن أبي الفتوح عبد الله بن رئيس الرؤساء ، أستاذ الدار
		عضد الدين ، قتل في ذي القعدة سنة ٥٧٣
٥٦٦		أبو الفضل يحيى بن عبيد الله بن محمد بن المعمر بن جعفر ، زعيم الدين ^(٥)
٥٧٠	ربيع الأول	أبو بكر منصور بن أبي القاسم نصر ، ظهير الدين ، ابن العطار

الناصر :

٥٧٥	٢ ذى القعدة	ابن العطار ، استبق
٥٧٥	ذو القعدة	أبو الفتح بن الصاحب ، مجد الدين
٥٨٣		أبو المظفر عبيد الله بن يونس ، جلال الدين
٥٨٤	٦ صفر	سعيد بن علي بن حديده ، معز الدين الانصاري ، أبو المعالي (الملقب ابن حديد)
		توفي في جمادى الآخرة سنة ٦١٠
٥٩٠		أبو المظفر محمد بن أحمد ، مؤيد الدين ، ابن القصاب
٥٩٢	٤ شعبان	السيد الناصر بن المهدي العلوي الرازي البغدادي ، ناصر الدين
٥٩٢		محمد بن محمد بن عبد الكريم ، مؤيد الدين ، برز القمي

(١) وهو غير ابن جهير الثاني الذي اتخذ أيضا لقب عميد الدولة
 انظر ابن خلكان ج ٢ ص ٣٢٧
 (٢) انظر وزراء السلاجقة
 (٣) عمه الوزير الذي ولي سنة ٥١٢
 (٤) ولد سنة ٤٩٧ وتوفي في ١٣ جمادى الاولى سنة ٥٦٠
 انظر ابن خلكان ج ٢ ص ٣٢٧
 (٥) ولد في ٢٩ صفر سنة ٥١١ وتوفي في ٢٠ ربيع الاول سنة ٥٧٠ ، انظر ابن خلكان ج ٢ ص ٣٣٣

الظاهر :

محمد بن محمد بن عبد الكريم ، مؤيد الدين ، برز القمى ٣٠ رمضان سنة ٩٢٢ هـ

المستنصر :

الوزير السابق نفسه ١٤ رجب ٦٢٣

أبو الأزهر أحمد بن محمد ، ناصر الدين ، ابن الناقد ٦٢٣

المستعصم :

الوزير السابق نفسه ١٠ جمادى الآخرة ٦٤٠

أبو طالب محمد بن أحمد ، مؤيد الدين ، ابن العلقمى^(١) ٦٤٠

هولاكو يستولى على بغداد ١٤ صفر ٦٥٦

أبو القاسم علي بن محمد ، شرف الدين^(٢) ربيع الثاني ٦٥٦

عطا ملك ، علاء الدين الجوينى^(٣) ٦٦١

٧ - أمير الأمراء

١ - مونس الخادم ١٧ المحرم ٣١٧

٢ - طريف السبكرى ، الى مسهل ذى القعدة سنة ٣٢١ ٣٢١

كان المنصب شاغراً في سنتي ٣٢٢ ، ٣٢٣

٣ - أبو بكر محمد بن رائق المحرم ٣٢٤

٤ - أبو الحسين بيجكهم الرائق ذو القعدة ٣٢٦

٥ - كورتنكين الديلمي ، مدة شهر ٣ شوال^(٤) ٣٢٩

محمد بن رائق ، (للمرة الثانية) ذو القعدة ٣٢٩

٦ - ناصر الدولة حسن بن حمدان مستهل شعبان ٣٣٠

٧ - المظفر أبو الوفا توزون ، توفى في ٢٣ المحرم سنة ٣٣٤ رمضان ٣٣١

٨ - أبو جعفر محمد بن يحيى بن شيرزاد ، إلى ١١ جمادى الأولى سنة ٣٣٤ ٢٣ المحرم ٣٣٤

(من البيت البويهى)

٩ - عماد الدولة ١٢ جمادى الأولى ٣٣٤

١٠ - ركن الدولة ٣٣٨

١١ - عضد الدولة ١٨ شوال ٣٦٧

١٢ - صنمصام الدولة شوال ٣٧٢

١٣ - شرف الدولة رمضان ٣٧٦

١٤ - بهاء الدولة جمادى الآخرة ٣٧٩

١٥ - سلطان الدولة ٤٠٣

١٦ - مشرف الدولة ٤١٢^(٥)

(٥) أصبح لقب أمير الامراء منذئذ تشريفياً لحسب .
وفي سنة ١١٢ ، حصل مشرف الدولة من الخليفة على لقب شاهنشاه وعلى الرنم
من أن هذا البويهى كان السيد الحقيقي في العراق والعاظمة إلا أن سماء
الدولة سيد همدان وأصحابان اتخذ لنفسه لقب أمير الامراء دون أن
يذهب إلى بغداد قط St. Lane-Poole: Unpublished coins of
the Kakwayhids, Num. Chron. 1875

(١) شيمي احتفظ بمنصبه في عهد هولاكو . توفى
في ربيع الثاني سنة ٦٥٦
(٢) ابن السابق
(٣) انظر البقية عند الكلام على ولاية بغداد
(٤) ذكر مسكويه في تجارب الامم (طبع مرجليوث ج ٢
ص ١٨) التاريخ المضبوط لولاية كورتنكين

(١)
سنة ٤١٦ هـ
٤٣٥
٤٤٠

- ١٧ - جلال الدولة
١٨ - عماد الدين ٦ شعبان
١٩ - خُخسرو - فيروز - الى ٢٢ رمضان سنة ٤٤٧ ، دخول طغرل بك بغداد .

٨ - وزراء أمير الأمراء

- ١ - مونس } دون وزراء
٢ - طريف }
٣ - أبو بكر محمد بن رائق
٣٢٤ أبو الفتح الفضل بن جعفر ، ابن القرات [الثاني] ، (كان يخدم الخليفة كذلك)
٤ - بَحْمَكَم
٣٢٦ علي بن خلف بن طَيَّاب
٣٢٧ أبو جعفر محمد بن يحيى بن شيرزاد
٣٢٨ أبو عبد الله الكوفي (مع لقب كاتب)
٥ - كورتكين (ظل شهراً بغير وزير)
٣٢٩ محمد بن رائق ، [للمرة الثانية] : أبو عبد الله الكوفي
٦ - ناصر الدولة
٣٣٠ الكوفي ، استبق
٧ - توزون
٣٣١ أبو جعفر محمد بن يحيى بن شيرزاد ، حتى ٢٠ المحرم سنة ٣٣٤
٣٣٤ ٨ - ابن شيرزاد
[عن البقية انظر البويهيين]

(١) لم يدرك بغداد إلا في رمضان سنة ٤١٨

٩ - البرامكة

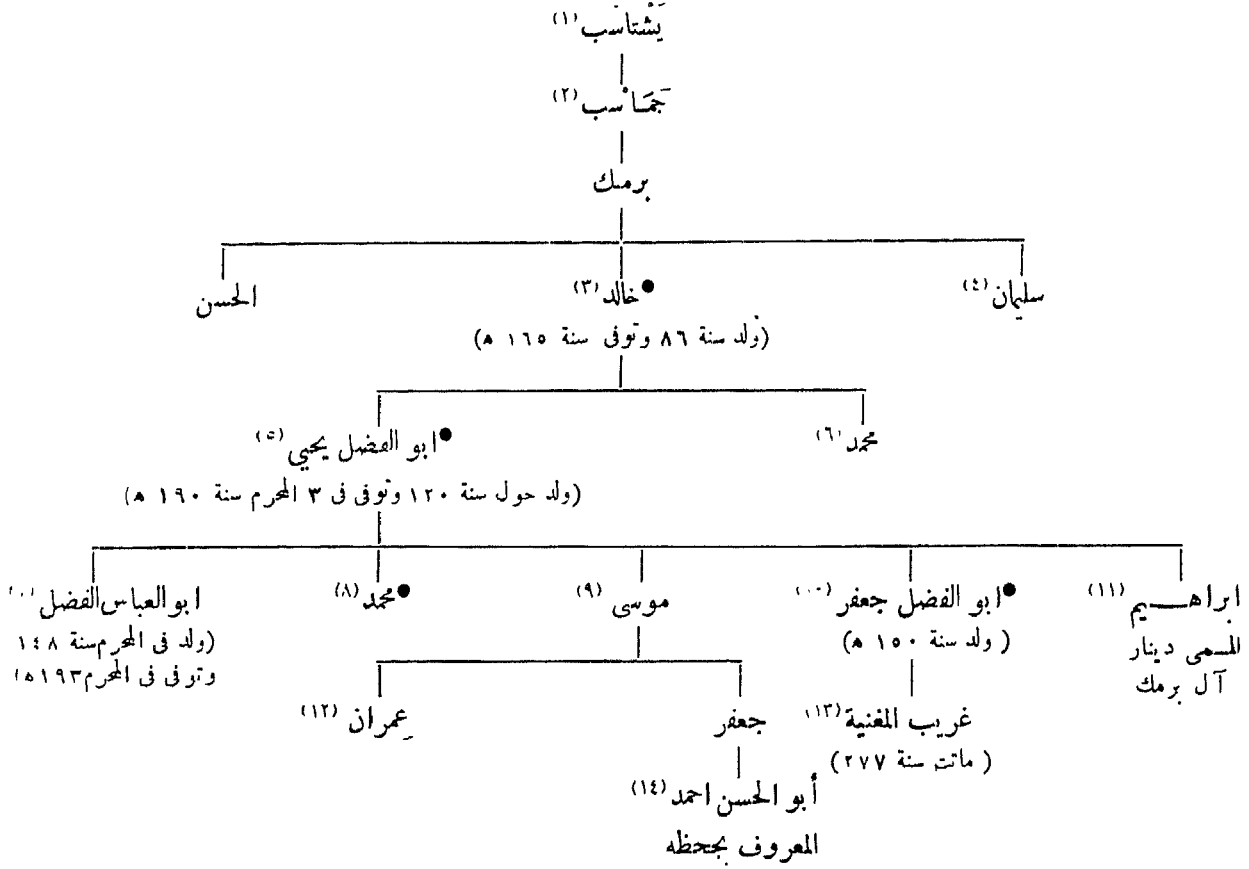

المراجع : المسعودي : مروج الذهب ج ٦ ص ٣٦١ ، ٣٨٦

ابن خلكان (دى سلان) ج ١ ص ٣٠١ ، ج ٢ ص ٤٥٩ ، ج ٤ ص ١٠٣
 دائرة المعارف الاسلامية ج ١ ص ٦٩١ (مقال بآر توند).

L. Bouvat : Les Barmécides d'après les historiens arabes et persans, Paris. 1912.

- (١) كان بسورية سنة ١٧٦ ، ولى السند سنة ٢١٤
 (٢) كان واليا على مصر سنة ١٧٦ وعلى دمشق سنة ١٨٠ ،
 قتل في مستهل صفر ١٨٧ ، قيل انه تزوج العباسة أخت الرشيد ،
 انظر ابن خلكان (دى سلان) ج ١ ص ١٥٤-١٥٧
 (٣) انظر : Bibliothek Arabischer Historiker und Geographen von Hans v. Mzik, Leipzig 1926. I^{er} vol. : Das Kitab al-Wuzara wal-Kuttab des.....Ibn Abdus al-Djahshiari
 (٤) حارب البيزنطيين سنة ١٦٣
 (٥) كان في سنة ١٥٨ حاكما لأذربيجان وفي سنة ١٦١ مؤدبا
 للأمير هارون (الرشيد) وفي سنة ١٦٣ رئيساً لديوان الرسائل
 ثم وزيراً في سنة ١٧٠. انظر ابن خلكان ج ٢ ص ٣٢١-٣٢٦
 (٦) نجح من مذبحة أسرته
 (٧) والى أرمينيا سنة ١٧٥ والى الرى من ١٧٦ إلى ١٨٤ وخراسان من
 ١٧٧ إلى ١٧٩ انظر ابن خلكان (دى سلان) ج ١ ص ٥٦٩-٥٧٠
 (٨) ظل حاجباً حتى سنة ١٧٩

١٠ - بنو المهلب

أبو صفيرة ظالم ، نوزار صرد ، الأزدي (١١)

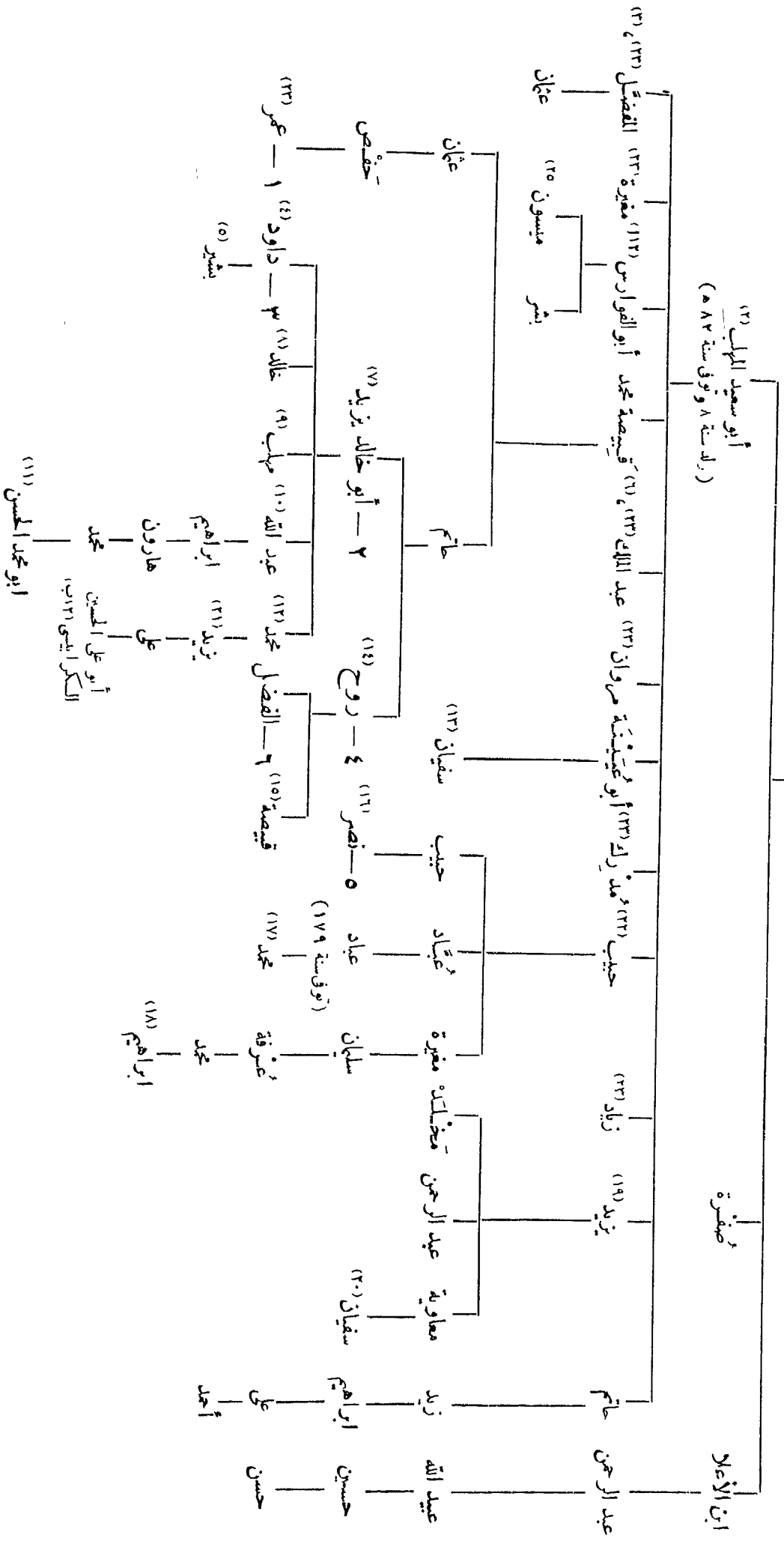

المهلبون الآخرون

- ١ — أبو عاصم محمود بن محمد بن القاسم ، المحدث ، توفي سنة ١٨١
- ٢ — علي بن عتيان . مع الزنج بالبصرة سنة ٢٥٥ ، قتل ببغداد سنة ٢٧٢
- ٣ — بهاء الدين أبو الفضل زهير بن علي بن يحيى بن الحسن بن جعفر بن منصور ابن عاصم . وزير الصالح نجم الدين أيوب بن الكامل ، ولد في هـ ذي الحجة سنة ٥٨١ وتوفي في ٤ ذي القعدة سنة ٦٥٦ ؛ أنظر : ابن خلكان (دى سلان) ج ١ ص ٥٤٢

- ١ — أبو جعفر هزار مرد عمر بن حفص سنة ١٥١ هـ
- ٢ — أبو خالد يزيد بن حاتم ١٥٤
- ٣ — داود بن يزيد ١٧٠
- ٤ — أبو حاتم روح بن حاتم ، توفي في ٢٣ رمضان سنة ١٧٤ ١٧١
- ٥ — نصر بن حبيب ، توفي سنة ١٧٩ ١٧٤
- ٦ — الفضل بن روح ، حي سنة ١٧٩ ١٧٧

المهلبون ولاية إفريقية

المراجع :
 Wistenfeld, Tabellen II
 Goldziher, Muh. Studien I, 133, 2
 Zambaur, Contributions II. 21

- (١٦) كان بعصر سنة ١٤٩
- (١٧) ولي البصرة حول سنة ٢١٠ الى ٢١٨ ، توفي سنة ٢١٨
- (١٨) أبو عبد الله قطزويه ، توفي سنة ٤٣٣ ، انظر ابن خلكان (دى سلان) ج ١ ص ١٤ — ١٥
- (١٩) واني خراسان من سنة ٨٢ الى ٨٥ ومن ٩٧ الى ٩٩
- والواصل سنة ٩١ والبصرة من ٩٦ الى ٩٩ ومن ١٠١ الى ١٠٢
- (٢٠) انظر ابن خلكان ج ٢ ص ٣٥٠ — ٣٥١
- (٢١) قال العسر سنة ٢٤٣
- (٢٢) والى السند من سنة ١٩٥ الى سنة ٩٩
- (٢٣) والى السند من سنة ١٤٢ الى سنة ١٥١
- (٢٤) قتلوا جميعاً بالسند حول سنة ١٠٠ ، انظر البلاذري (طبع دى غوييه) ص ٤٤٢
- (٢٥) أو ميسور : أنظر b 56 Ibn Abdus,

- (١١) ولد في ٢٦ في ٢٩١ هـمزم سنة ٢٩١ وتوفي في ٢٦ شعبان سنة ٣٥٢ ، وزير البرقيين من سنة ٣٢٩ إلى سنة ٣٥٢ ، انظر ابن خلكان ج ١ ص ١٧٨ — ١٧٩
- (١٢) قائد جيش الأمايين سنة ١٩٦ ، والى خوزستان من سنة ١٩٣ إلى ١٩٦ ، توفي سنة ١٩٦
- (١٣) جاء اسمه في البلاذري (ط . دى غوييه ص ١٤٤) منافية خطاً
- (١٤) قتبه ومحدث ، توفي سنة ٢٤٥
- انظر Brokhehmann *Et. I, II, 779* إلى ١٣٣
- (١٥) والى البصرة من سنة ١٣٢ إلى ١٣٣
- (١٦) والى البصرة من سنة ١٦٥ إلى سنة ١٦٧ والسند من ١٦٠ إلى ١٦١ وأرمينيا سنة ١٦٩ ، انظر ابن خلكان (دى سلان) ج ١ ص ٢٦٩ — ٢٧٠
- (١٧) مطالب بولاية إفريقية بعد وفاة أبيه

- (١) يبدو أن اسمه الأصلي كان يقارنه أربستروج
- (٢) والى الواصل من قبل عبد الله بن الربيع سنة ٦٧ ، والى خراسان من سنة ٧٨ الى سنة ٨٢ ، انظر ابن خلكان ج ٢ ص ١٩١ — ١٩٥
- (٣) والى خراسان من سنة ٨٥ الى سنة ٨٦
- (٤) والى مصر سنة ١٧٤ والسند من سنة ١٨٤ الى سنة ٢٠٥
- (٥) والى السند سنة ٢٠٥
- (٦) مطالب بولاية خراسان سنة ٨٦
- (٧) والى مصر من سنة ١٤٢ الى سنة ١٥٢ ، توفي في ١٥ رمضان سنة ١٧٠ ، انظر ابن خلكان ج ٢ ص ٣٧١ — ٣٧٤
- (٨) والى الواصل سنة ١٩٠
- (٩) ولي إفريقية مؤقتاً في الهزم سنة ١٧٧ عقب موت نصر ابن حبيب
- (١٠) عامل تونس سنة ١٧٧

١١ - بنو اخطاقان

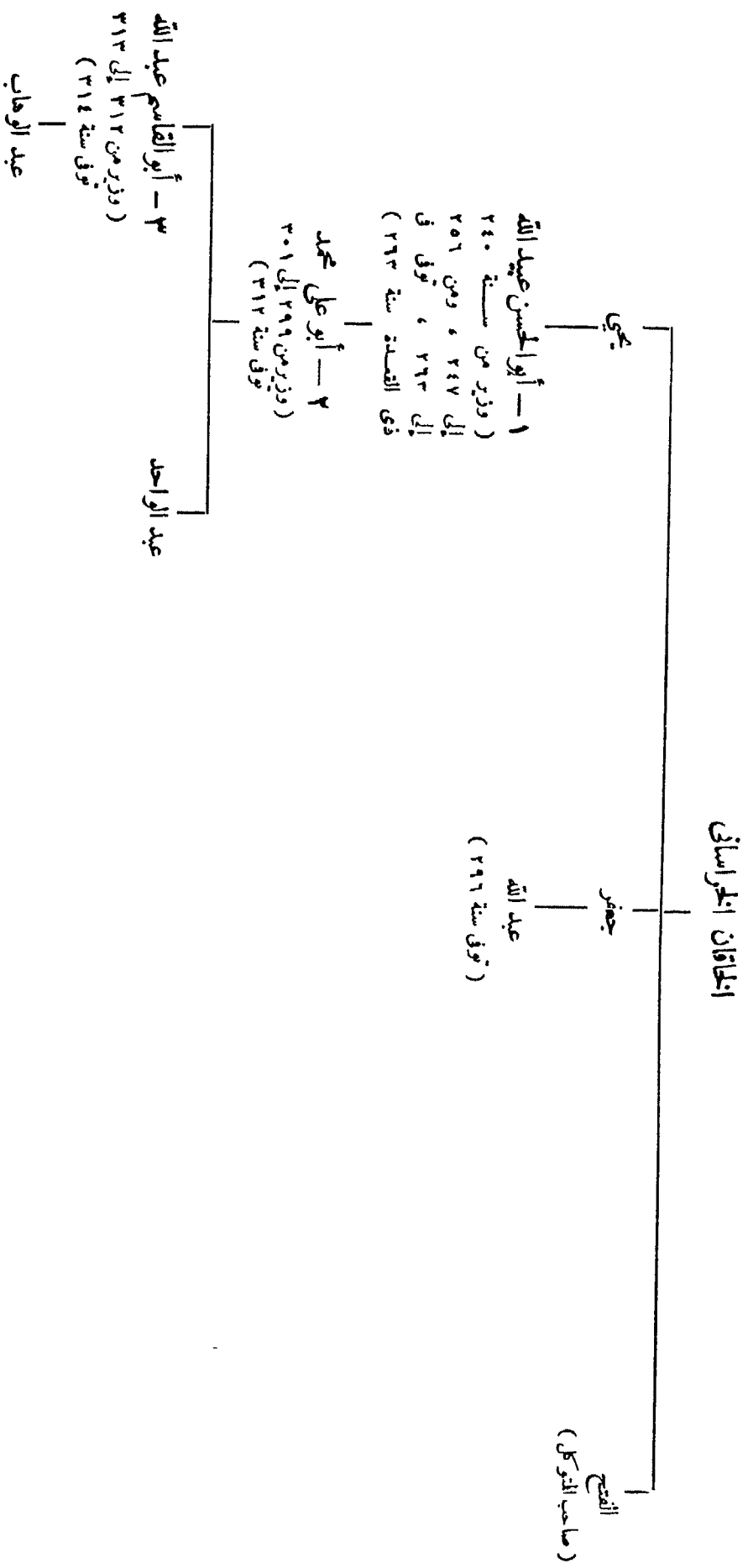

المراجع : ابن الأثير : الكامل ج ٨
هلال الصافي : كتاب الوزراء (نشره Amedroz)
دائرة المعارف الاسلامية ج ٢ ص ٤١٨ مادة (ابن خاقان) .

١٢ - بنو الفرات^(١)

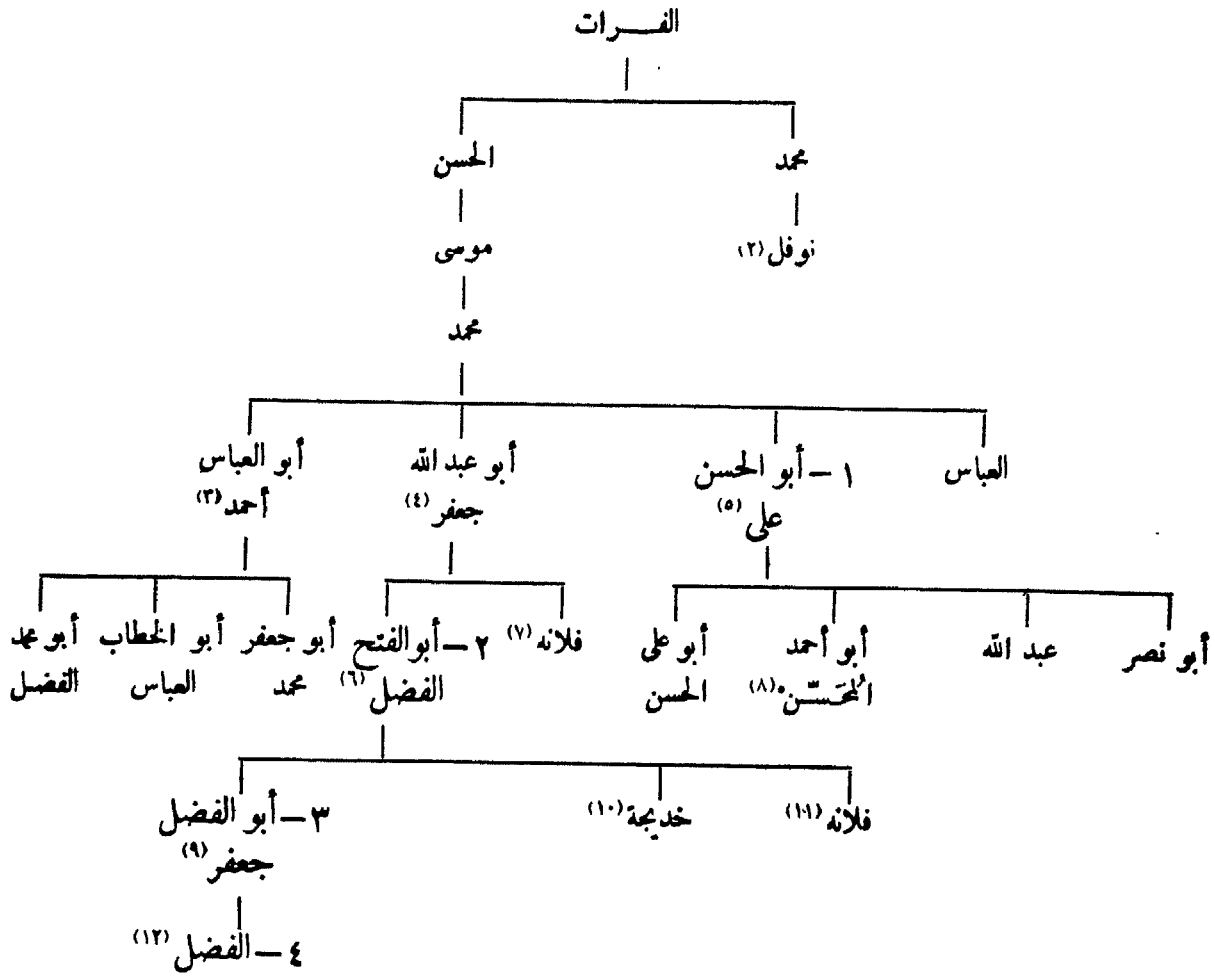

المراجع : ابن الطقطقي : الفخرى .

الصباي : كتاب الوزراء .

دائرة المعارف الاسلامية (مادة ابن الفرات) .

سنة ٢٧٩ ، وتقلد الوزارة في سنتي ٣٢٠ و ٣٢٤ ، كان بحلب

سنة ٣٢٢ ، توفى في ٨ جادى الأولى سنة ٣٢٧

(٧) تزوجت ابن عمها الحسن

(٨) ولد سنة ٢٧٩ وتوفى سنة ٣١٢

(٩) ابن الفرات الثالث أو ابن حنابة ، ولد في ٣ ذى الحجة

سنة ٣٠٨ ، استوزره العزيز الخليفة الفاطمي من سنة ٣٨٣

إلى سنة ٣٨٤ ، توفى في ١٣ صفر سنة ٣٩١ : انظر ابن خلكان

ج ١ ص ١١٠-١١١

(١٠) تزوجت محمد بن طنجح الأخشيد

(١١) تزوجت محمد بن رائق . انظر أمير الأسراء

(١٢) استوزره الخليفة الفاطمي الحاكم سنة ٤٠٥

(١) كان بنو الفرات رافضة

(٢) والى مصر سنة ١٤٢

(٣) كان عالماً وخطاطاً ، توفى في ١٥ رمضان سنة ٢٩١ ،

انظر ابن خلكان ج ١ ص ٣٧٣

(٤) تزوج حنابة الجارية الرومية . توفى في شوال سنة ٢٩٧ ،

ويسمى أيضاً أبو خطاب

(٥) ولد في ٢٣ ربيع الثاني سنة ٢٤١ ، تقلد الوزارة من سنة ٢٩٦

إلى ٢٩٩ ومن ٣٠٤ إلى ٣٠٦ ومن ٣١١ إلى ٣١٢ ، توفى في

١٣ ربيع الثاني سنة ٣١٢ ، (ابن الفرات الأول) . انظر ابن خلكان

ج ١ ص ٣٧٢

(٦) ابن الفرات الثاني أو ابن حنابة ، ولد في ٢٢ شعبان

١٣ - بنو النوشري

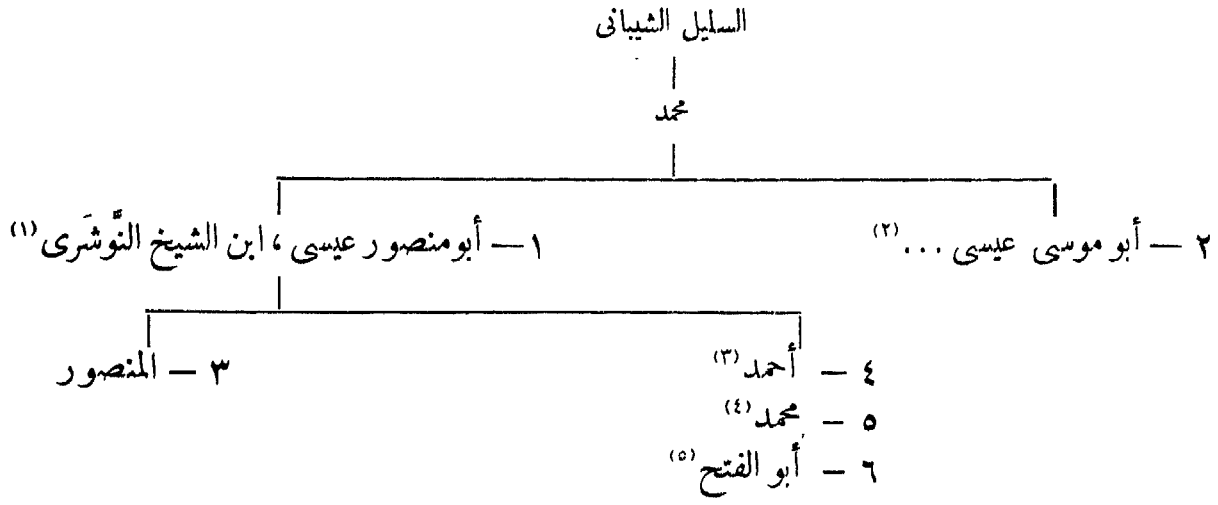

١٤ - بنو الحرشي

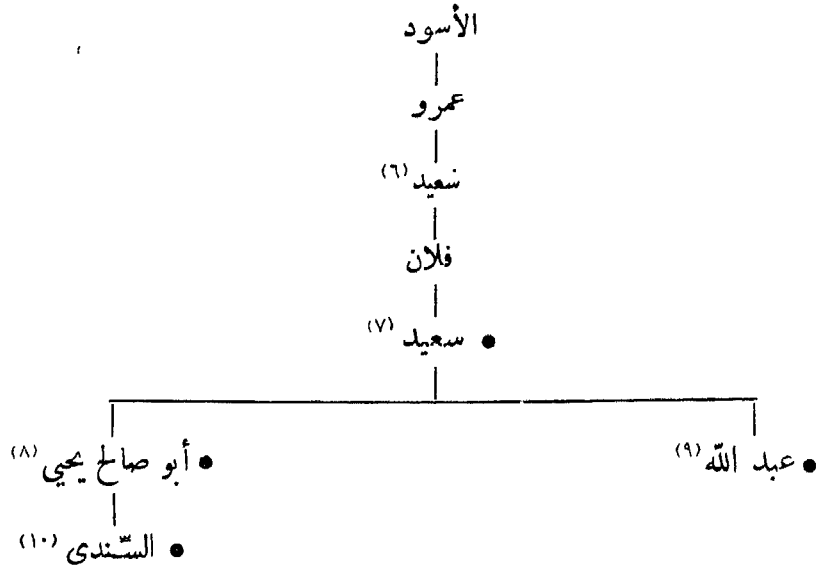

المراجع : Zambaur : Contributions II p. 5-6, No 261

(٦) والى خراسان من سنة ١٠١ إلى سنة ١٥٢
 (٧) حل على القنق حملة فاصلة من سنة ١٦١ إلى ١٦٣
 (٨) والى الرى سنة ١٨٤
 (٩) والى اليمامة من سنة ١٦٨ إلى ١٦٩ وواسط سنة ١٩٩
 (١٠) والى واسط سنة ١٩٦

(١) والى دمشق من سنة ٢٤٧ إلى ٢٥٦، توفى بالقاهرة سنة ٢٦٩
 (٢) والى مصر من سنة ٢٩٢ إلى ٢٩٧ توفى و ٢٥ شعبان
 سنة ٢٩٧ والى فارس من ٢٨٧ إلى ٢٨٨
 (٣) صاحب آمد وماردين سنة ٢٧٩ ومراغه سنة ٢٨٠
 (٤) هزمه الخليفة المعتضد سنة ٢٨٢
 (٥) كان عصر سنة ٣٢١

١٥ - بنو فسّانجس

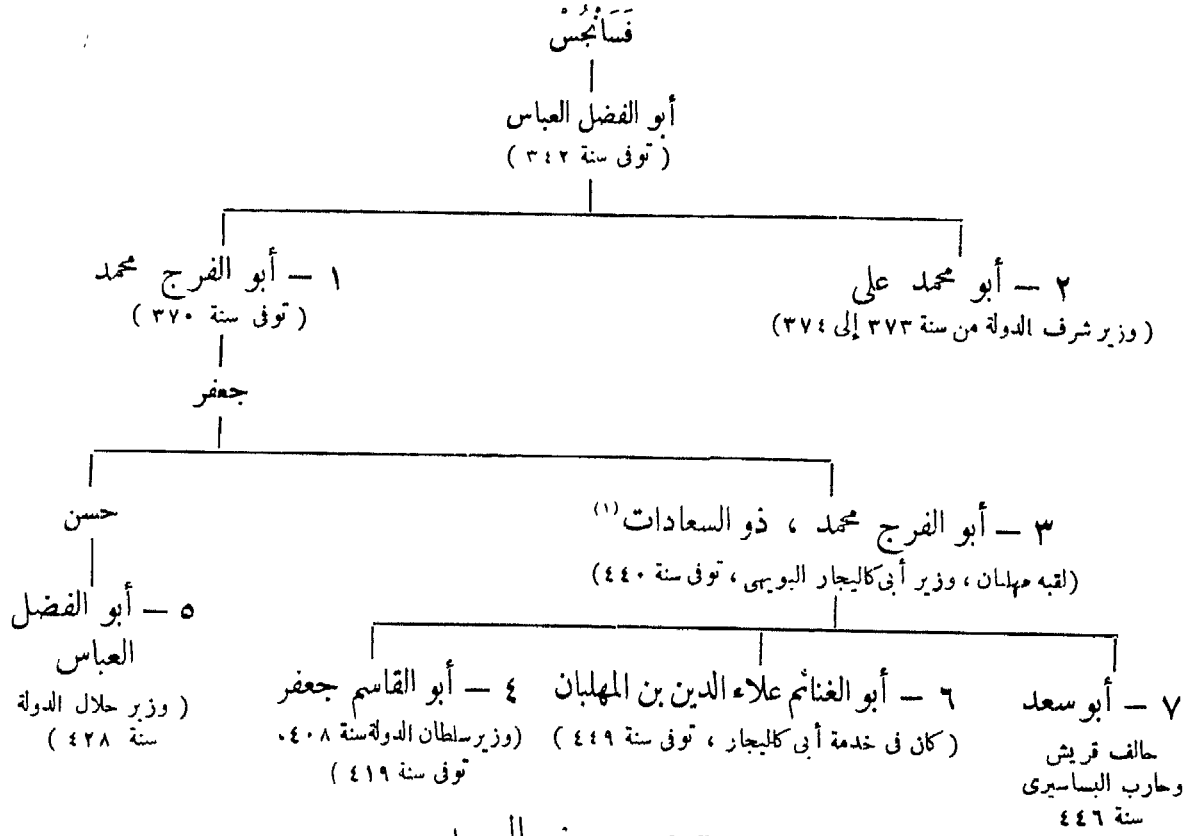

١٦ - بنو العميد

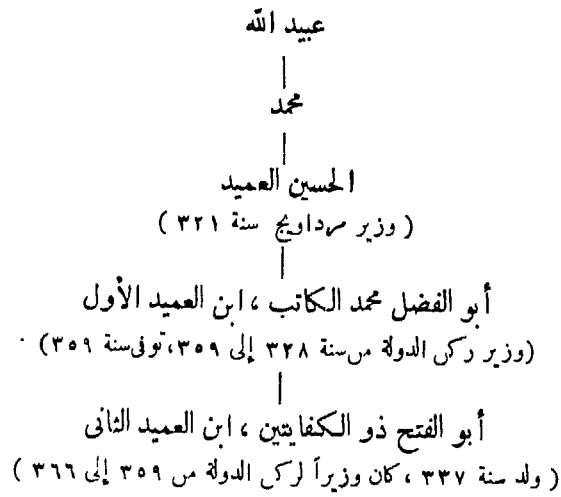

١٧ - بنو رائق

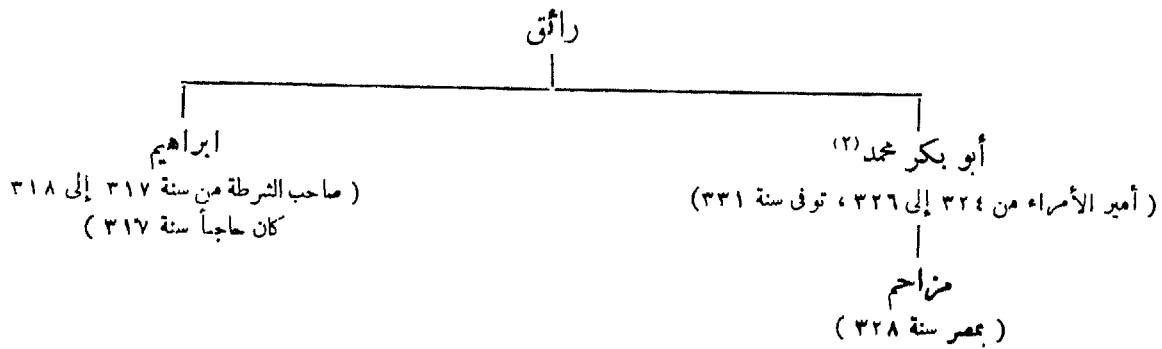

(١) وهو غير مفاصره ذى السعاداتين (أبي غالب الحسن بن المنصور) . وقد ولد الحسن هذا بسيراف سنة ٣٥٢ ، واستوزره (٢) تزوج ابنة أبي الفتح الفضل ، ابن الفرات الثاني سلطان الدولة البويهى سنة ٤٠٩

(١) وهو غير مفاصره ذى السعاداتين (أبي غالب الحسن بن المنصور) . وقد ولد الحسن هذا بسيراف سنة ٣٥٢ ، واستوزره

١٨ - بنو مقله

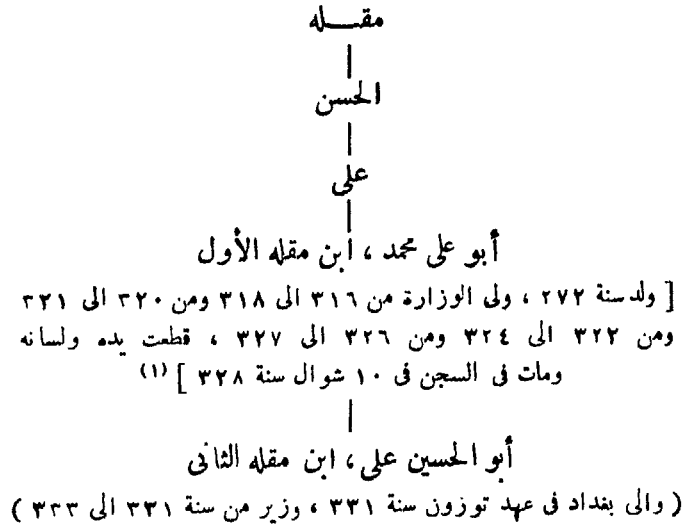

١٩ - آل الرقييل

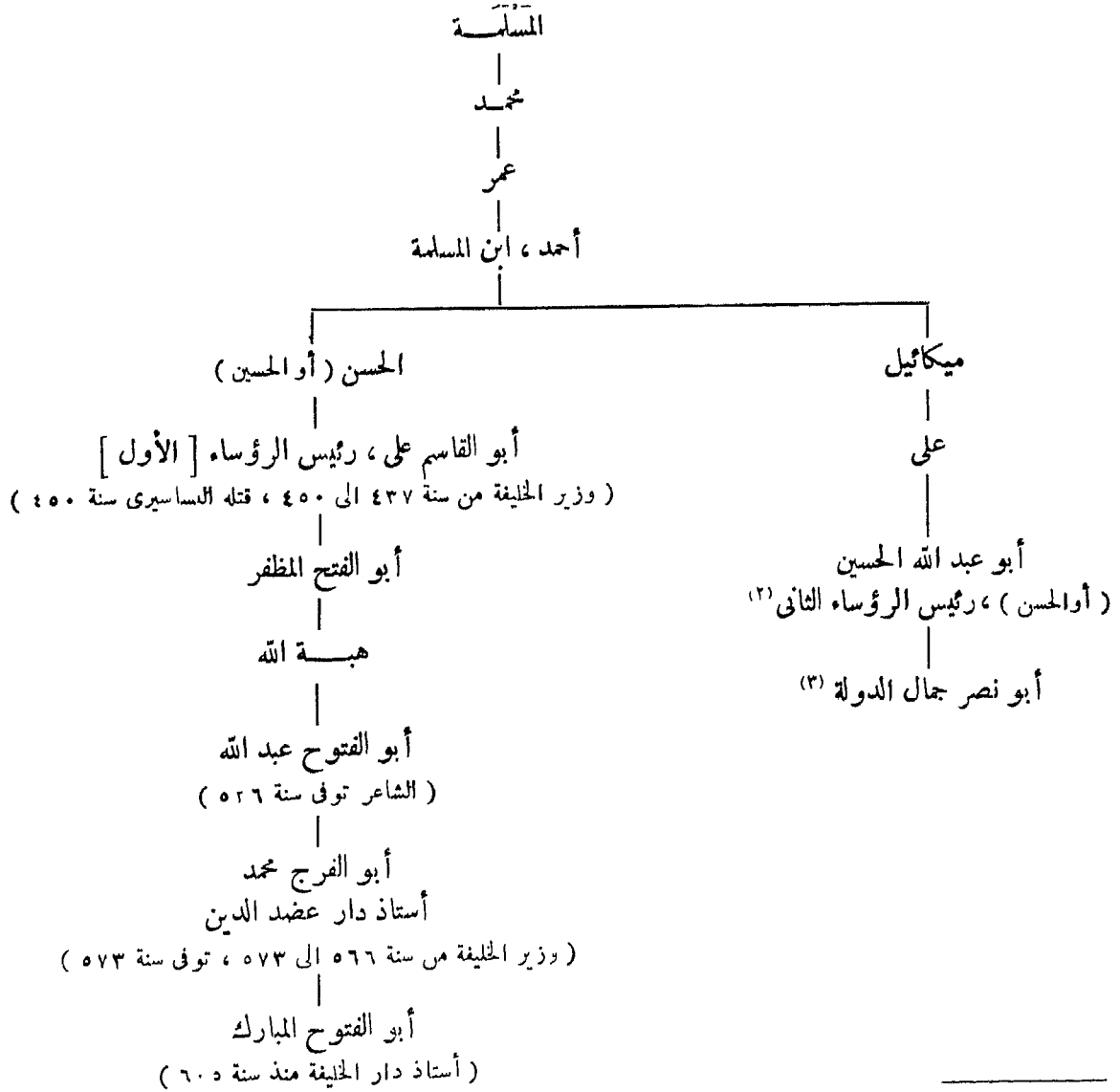

(١) أنظر ابن خلكان ج ٢ ص ٦١

(٢) وزير طبرك

(٣) أستاذ دار الخليفة المستظهر ، توفي في المحرم سنة ٤٩٤

٢٠ - بنو البريدي

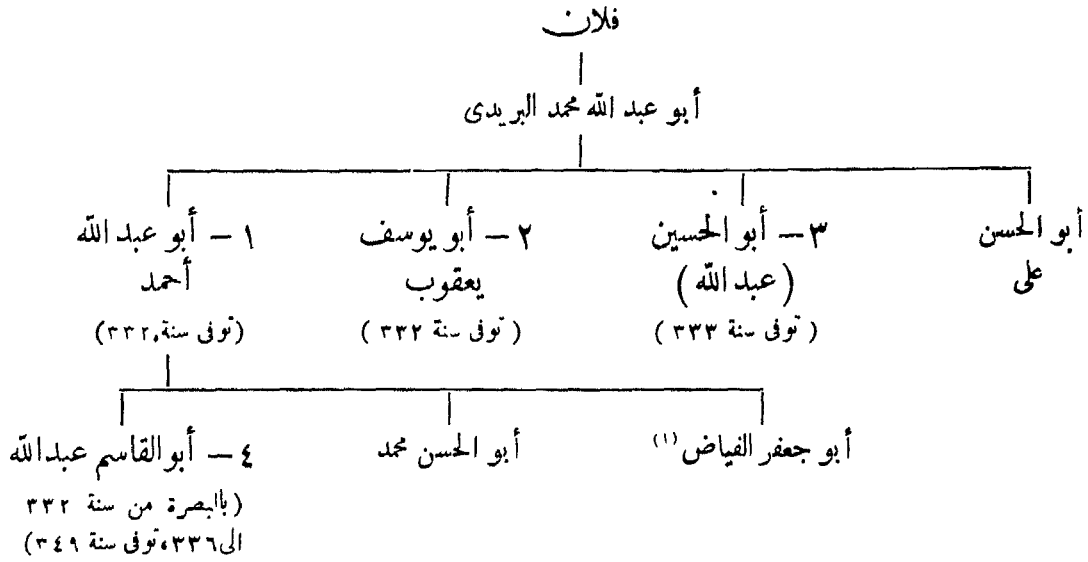

المراجع : ابن الاثير : الكامل .

ابن مسكويه : تجارب الأمم (طبع آمدروز ومرجوليوث) .

Derenbourg : Un Passage tronqué de Fakhri sur abu- Abdallah al-Baridi

[Jubilée Nöldelke I. 193-196]

دائرة المعارف الاسلامية ج ١ (مادة البريدي) .

٢١ - بنو المغربي

١ - أبو القاسم الحسين بن أبي الحسين علي بن محمد بن يوسف بن بحر بن بهرام بن المرزبان بن ساسان ابن الحرثون بن بالاش بن جمب بن فيروز بن بزاد بن بهرام جوز الخ ... (نسب خرافي) ، كاتب سيف الدولة الحمداني بحلب .

٢ - أبو الحسن علي بن المغربي ، ابن السابق ، كان آخر وزراء سيف الدولة ، ثم استوزره سعد الدولة ، وفي سنة ٣٧٧ كان يعمل مع شرف الدولة البويهى ثم خاصم بدر الكردى ، ورحل الى مصر ، فاستوزره الحاكم ، ثم قتل سنة ٤٠٠ ، وقتل معه ولده المحسن ومحمد وأخوه أبو عبد الله .

٣ - أبو القاسم الحسين بن المغربي ، الوزير الكامل ، ابن السابق ، كان في سنة ٤١١ وزيراً لقرّ واش العقيلي ، وفي سنة ٤١٤ كان في خدمة مشرف الدولة البويهى ، ثم انتقل الى قرواش سنة ٤١٥ ثم الى نصر الدولة المرواني بآمد ، توفي بميفارقين سنة ٤١٨

٤ - أبو الفرج محمد بن جعفر بن محمد المغربي ، خدم البساسيري ، ثم استوزره الخليفة الفاطمي المستنصر من ٢٥ ربيع الثاني سنة ٤٥٠ الى ٩ رمضان سنة ٤٥٢ ، توفي سنة ٤٧٨

(١) ذكر ابن الاثير (ج ٨ ص ٢٥٤) ان اسمه الفياض (المترجم)

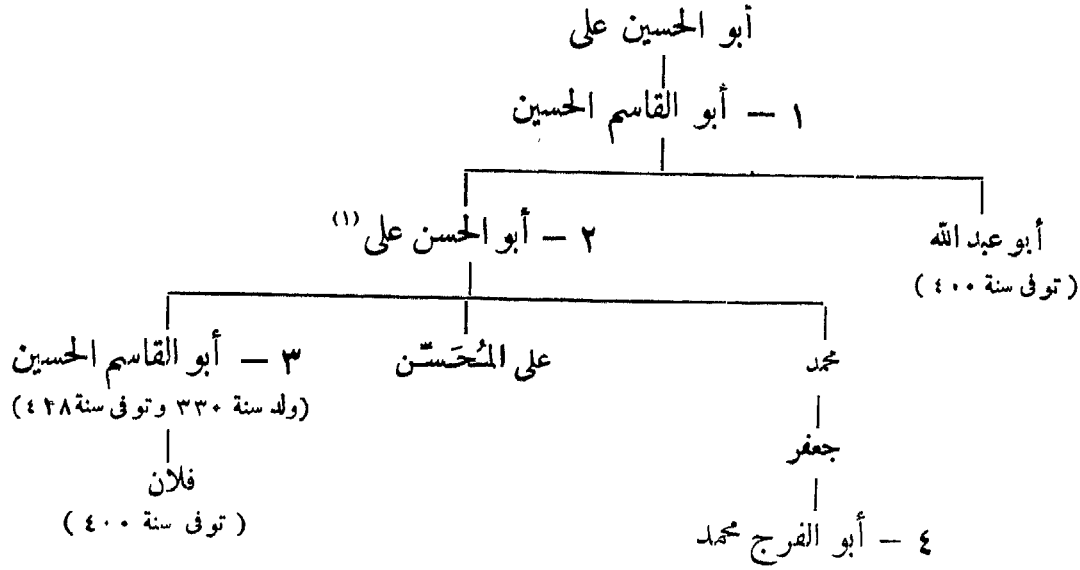

المراجع : ابن الاثير : الكامل ج ٩

ابن خلكان : وفيات الأعيان

Wüstenfeld : Gesch. der Fatimiden-Chalifen vol. III. p. 25

ابن القلانسي : ذيل تاريخ دمشق (نشره أمدروز)

Amedroz : Marwanid Dynasty, p. 133

Sacy : Religion des Druzes Cecl.

Brockelmann, Lit. Gesch.1. p. 353.

ابن الأزرقي في :

٢٢ - بنو مأكولا^(٢)

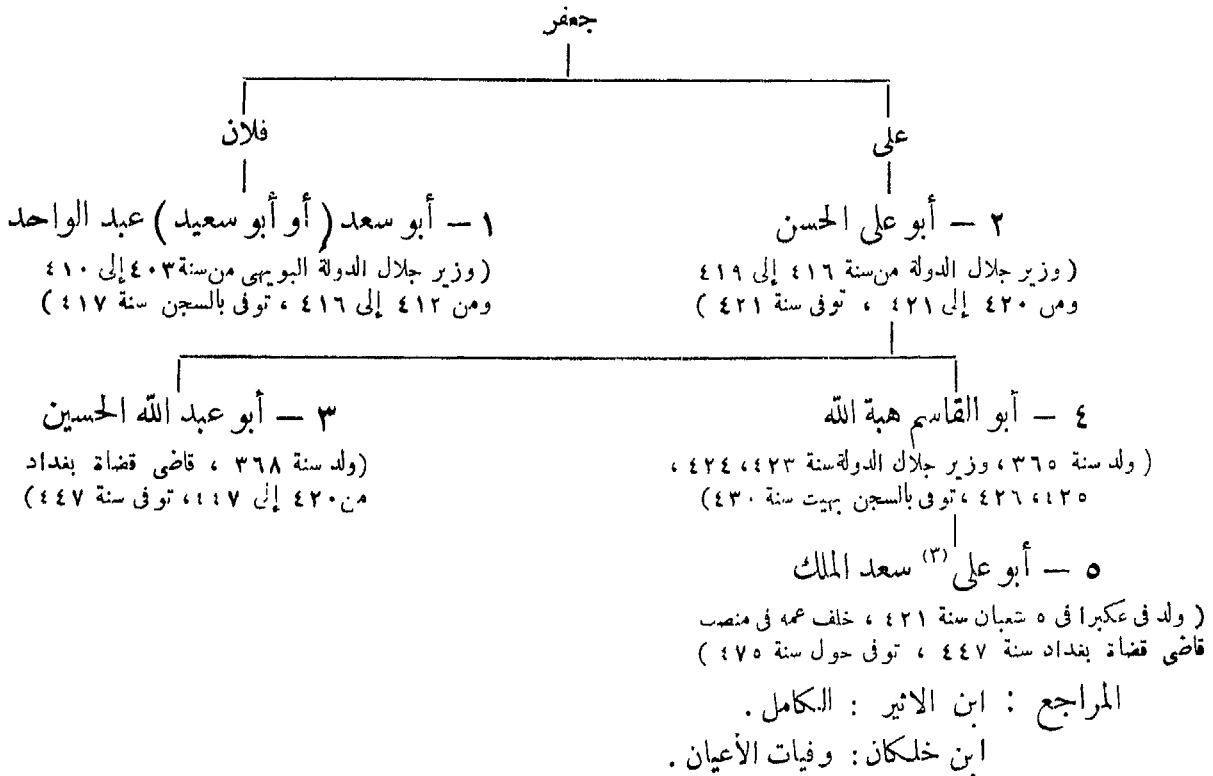

Brockelmann : Lit, Gesch. vol. I p 354

Huart : Litt. Ar. p. 227

Wüstenfeld : Geschichtsschreiber p. 72

(٢) أنظر أهل هذه الاسرة في مادة « بنو دلف » (المجلدون)

(٣) ذكره ابن خلكان (ج ١ ص ٣٣٣-٣٤٤) باسم أبي نصر علي

(١) تزوج ابنة محمد بن ابراهيم بن جعفر النعماني . أنظر

ابن خلكان ج ١ ص ١٥٧

٢٣ - الشهرزوريون

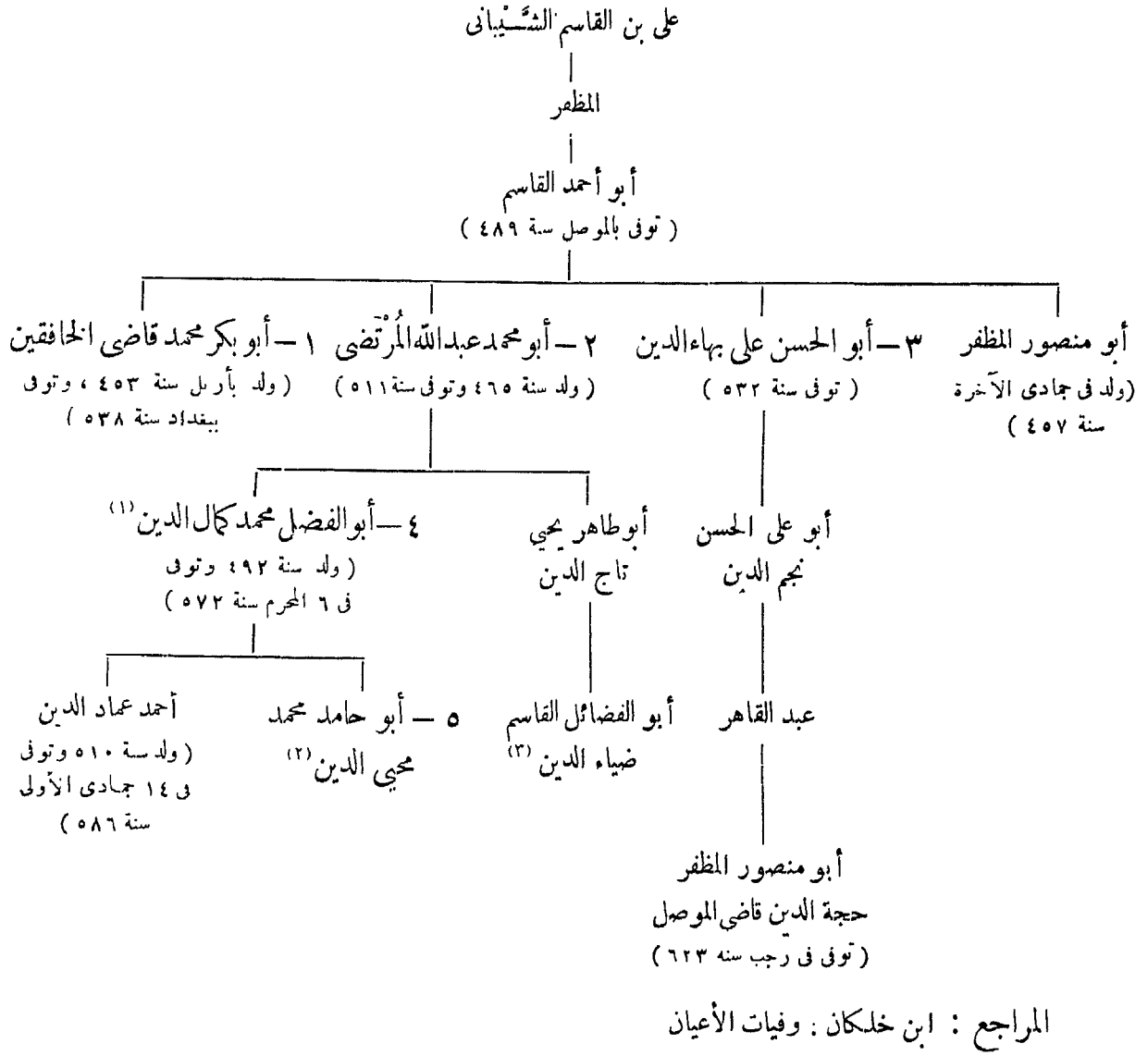

٢٤ - بنو جهير^(٤)

- ١ - أبو نصر محمد بن محمد بن جهير ، نخر الدولة ، وزير معز الدولة المرادسي ، وناصر الدولة ونظام الدين المروانيين ، ووزير الخليفة القائم من ٤٥٠ إلى ٤٥٣ ، ومن ٤٥٤ إلى ٤٦٠ ، ومن ٤٦١ إلى ٤٦٧^(٥)
- ٢ - أبو منصور محمد عميد الدولة ، وزير المقتدى من ٤٦٧ إلى ٤٧٦ ، ومن ٤٨٤ إلى ٤٩٣ ، والي آمد من ٤٨٢ إلى ٤٨٤^(٦)
- ٣ - أبو القاسم علي قوام الدين زعيم الرؤساء ، والي الوزارة من سنة ٤٩٣ إلى سنة ٥٠١ ، توفي سنة ٥٠٣

(٤) يكتبه ابن خلكان « جهسير » بفتح الجيم وكسر الهاء .
(٥) ترجم له ابن خلكان ج ٢ ص ٦٦
(٦) تزوج ابنة نظام الملك سنة ٤٦٢ : أنظر Berchem-Strzygowski : Amida p. 53, N 18, pl VIII

(١) ولي الموصل من قبل سيف الدين غازي الأول من سنة ٤٤١ إلى ٥٤٢ ، ولي دمشق من قبل نور الدين من ٥٥٠ إلى ٥٧٢
(٢) ولي الموصل من قبل مسعود الأول من سنة ٥٧٢ إلى ٥٨٦
(٣) قاضي دمشق سنة ٥٧٢

Δ ٤ - أبو البركات جهير معتمد الدولة ، كافي الكفاة ، والى آمد من نهاية سنة ٤٨٤ إلى ٤٨٥ (١)
وزير تنش من سنة ٤٨٦ إلى ٤٨٧

٥ - أبو نصر المظفر نظام الدين البغدادي ، وزير الخليفة المقتفي سنة ٥٣٥

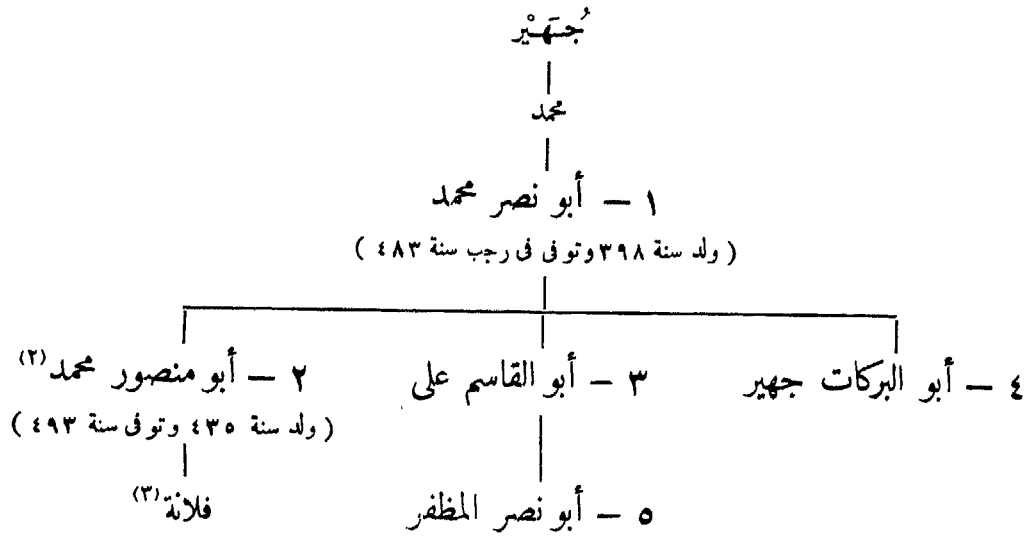

المراجع : ابن الاثير : الكامل .
دائرة المعارف الاسلامية (مادة ابن جهير) .

(١) Berchem-Strzygowski : Amida p. 41, N 17, pl. VII

(٢) تزوج ابنة نظام الملك سنة ٤٦٣ ، ولكنها ماتت في شبان سنة ٤٧٠

(٣) تزوجت نور الدولة ديبس [الثاني] بن صدقه المزيدي

البابُ الثاني

الأمصار^(١)

(١) لا يضم هذا الفصل إلا أسماء الولاة المقيمين في المراكز السياسية والادارية الكبيرة . أما الولاة الذين لا يذكرون فيه ، فيمكن البحث عنهم تحت : الاندلس ، إفريقية ، صقلية ، الجزائر ، تونس ، طرابلس ، تمبكتو ، صنعاء ، باشوات مصر ، باشوات بودا (المجر) ، باشوات بغداد ، حكام طبرستان ، وجورجيا ، شحنة بغداد ، ولاية السند ، وبنغالة ، وحيدرآباد . . . الخ

٢٥ - ولاية مكة وأشرفها

سنة ٨	عتّاب بن أسيد ، توفى سنة ١٣
١٣	المخزّوم بن حارثة
١٣	قنفذ بن سحر بن مجدّان التميمي
١٣	طارق بن مرتفع
٢٣	نافع بن عبد الحارث الخزاعي
٢٤	علي بن عدى بن ربيعة الابخمي
٢٥	خالد بن العاص بن هشام المخزومي
٢٥	الحارث بن نوفل
٢٦	عبد الله بن خالد بن أسيد ، أموي
٣٥	عبد الله بن عامر بن كبريز الحضرمي
٣٦	أبو قتادة الحارث بن ربيع الانصاري ، (من قبل علي)
٣٧	قثم بن العباس بن عبد المطلب ، (من قبل علي) ^(١)
٤١	عتبة (أو عتبة) بن أبي سفيان ، (أموي)
٤٢	خالد بن العاص بن هشام ، (للمرة الثانية)
٤٤	عبد الله بن خالد بن أسيد ، (للمرة الثانية)
٤٥	خالد بن العاص بن هشام ، (للمرة الثالثة)
٤٨	مروان بن الحكم بن أبي العاص
٥٣	عمرو بن سعيد بن العاص ، الاشدق
٦١	ثورة عبد الله بن الزبير
٦٦	الحارث بن حاطب الجعفي
٧٣	الحجاج بن يوسف بن الحكم بن عقيل بن مسعود بن عامر بن معةب ابن مالك بن كعب بن عمرو بن سعد بن عوف بن ثقيف ^(٢)
٨٠	الحارث بن خالد بن العاص بن هشام المخزومي

(١) ذكر ابن الأثير (ج ٣ ص ١٦٤) أن اسمه قثم (الترجم)

(٢) توفى في ٢١ رمضان سنة ٩٥ ، أنظر ترجمته في ابن خلكان ج ١ ص ١٢٣

سنة ٨١ هـ	أبو يزيد خالد بن عبد الله بن يزيد بن أسد بن كرز القسري ^(١)
٨٦	عمر بن عبد العزيز ، (ولى الخلافة سنة ٩٩)
٩٣	خالد بن عبد الله القسري ، (للمرة الثانية)
٩٦	عبد العزيز بن عبد الله بن خالد بن أسيد
	نافع بن علقمة الكنانى
	يحيى بن الحكم بن أبى العاص
	هشام بن اسماعيل الخزومى
	أبان بن عثمان بن عفان
٩٧	طلحة بن داود الحضرمى
٩٧	عبد العزيز بن عبد الله بن خالد ، (للمرة الثانية)
	نوابه : محمد بن طلحة بن عبد الله بن عبد الرحمن بن أبى بكر
	عروة بن عياض بن عدي التوفلى
	عبد الله بن قيس بن محرمه بن المطلب
	عثمان بن عبد الله بن سراقه
١٠٣	عبد الرحمن بن الضحاك بن قيس الفهرى
١٠٤	عبد الواحد بن عبد الله النضرى
١٠٦	ابراهيم بن هشام بن اسماعيل الخزومى
١١٤	محمد بن هشام بن اسماعيل الخزومى ، أخو السابق
	نايبه : نافع بن علقمة الكنانى ، (للمرة الثانية)
١٢٥	يوسف بن محمد بن يوسف الثقفى
١٢٦	عبد العزيز بن عمر بن عبد العزيز
١٢٧	عبد الواحد بن سليمان بن عبد الملك
١٣٠	محمد بن عبد الملك بن مروان
١٣١	الوليد بن عروة بن محمد بن عطية السعدى

العهد العباسى :

١٣٢	داود بن على بن عبد الله بن العباس ، توفى سنة ١٣٣
١٣٣	زياد بن عبيد الله بن عبد المتدّان ^(٢) الحارثى
١٣٦	العباس بن عبد الله بن معبد بن العباس
	ناجيه : عمر بن عبد الحميد بن عبد الرحمن بن زيد بن الخطاب
١٣٧	زياد بن عبيد الله ، (للمرة الثانية . ومنه المدينة أيضاً)
١٤١	الهيثم بن معاوية العتيقى
١٤٣	السرى بن عبد الله بن الحارث بن العباس
١٤٦	عبد الصمد بن على بن عبد الله العباسى
١٤٩	محمد بن ابراهيم بن محمد الامام
١٥٨	ابراهيم بن يحيى بن محمد
١٦١	جعفر بن سليمان بن على بن عبد الله
١٦٣	عبيد الله بن قسّم بن العباس ، (الى سنة ١٧٠)

(١) ولى البصرة أيضاً ، توفى فى المحرم سنة ١٢٦ ، انظر ترجمته فى ابن خلكان ج ١ ص ١٦٩
(٢) أو ابن عبد الدار الحارثى ، انظر القاتشندى . صبح الأعشى (ج ٤ ص ٢٦٦) المترجم

محمد بن ابراهيم بن محمد الامام ، (للمرة الثانية)
عباسيون { من أبناء السابق } عبيد الله (ابن زينب) بن محمد
العباس بن محمد

١٨٤ حاد البربري

١٨٥ محمد بن عبد الله بن سعيد بن المغيرة بن عمرو بن عثمان بن عفان

١٨٦ سليمان بن جعفر بن سليمان بن علي

١٩١ الفضل بن العباس بن محمد

أمرء عباسيون { احمد بن اسماعيل بن علي
موسى بن عيسى بن موسى بن محمد
العباس بن موسى { من أبناء السابق }
علي بن موسى

. عبد الله بن محمد بن عثمان التيمي

. عبد الله بن محمد بن ابراهيم بن محمد الامام العباسي

. عبيد الله بن قُثم بن العباس ، (للمرة الثانية)

١٩٣ داود بن عيسى بن موسى بن محمد ، عباسي ، (حامل الأمين ثم المؤمن)

١٩٩ الحسن بن سهل ، (حامل المؤمن)

٢٠٠ ثورة الحسين بن حسن الأفتس والمناداة

. بمحمد بن جعفر بن علي بن الحسين بن علي

. أنظر « الحسينيين »

٢٠١ حمدون بن علي

. نائبه : يزيد بن محمد بن حنظلة الخزومي

٢٠٤ عبيد الله بن الحسن بن عبيد الله بن العباس بن علي العلوي

٢١٠ صالح بن العباس بن محمد بن علي بن عبد الله بن العباس

٢١٤ سليمان بن عبد الله بن سليمان

. نائبه : ولده محمد ، أنظر أيضا سنة ٢٤٥

٢١٨ أمرء عباسيون { صالح بن العباس ، (للمرة الثانية)

٢٢١ محمد بن داود بن عيسى ، (إلى سنة ٢٣٣)

٢٣٣ محمد المنتصر بن المتوكل ، (حاكم غرى)

٢٣٧ علي بن عيسى بن جعفر بن المنصور

٢٣٩ أبو العباس عبد الله بن محمد بن داود بن عيسى بن موسى بن محمد . . . الخ

٢٤٢ عبد الصمد بن موسى بن محمد بن ابراهيم الامام

. محمد بن سليمان بن عبد الله بن محمد بن ابراهيم الزينبي

٢٤٨ محمد بن عبد الله بن طاهر ، (مع العراق)

. نائبه : عبد الصمد بن موسى ، (للمرة الثانية)

. جعفر بن الفضل بن عيسى بن موسى البشاشات

٢٥٠ عيسى بن محمد الخزومي الكُردى

٢٥١ (وكان القائد يوسف العلوي)

سنة ٢٥٣ هـ	محمد بن احمد بن عيسى بن المنصور
٢٥٤	عيسى بن محمد ، (للمرة الثانية)
٢٥٦	علي بن الحسن الهاشمي
٢٥٦	أبو احمد طلحة الموفق ، الناصر لدين الله ، ابن المتوكل
٢٥٩	ابراهيم بن محمد بن ابراهيم بن اسماعيل بن جعفر بن سليمان بن علي ابن عبد الله برّيه
٢٦٢	أبو عيسى محمد بن يحيى
٢٦٣	محمد بن أبي الساج
٢٦٨	هرون بن محمد بن اسحق بن موسى بن عيسى بن موسى
٢٧١	يوسف بن أبي الساج
٢٨١	عجاج بن حاج المظفر ، الى سنة ٢٩٥ لم يكن هناك ولاية حقيقيون في الفترة من سنة ٢٩٥ الى سنة ٣٠٠
٣٠٠	مؤنس المظفر ، (ليس له إلا الاسم)
٣٠٦	محمد بن موسى ، (أنظر العلويين فيما يلي)

قرامطة :

٣١٧	ابن محارب أو ابن مُخَلَّد (أو ابن مجلب)
٣٣١	محمد بن طفج الأخشيد
٣٣٩	أبو جعفر محمد بن الحسن بن عبد العزيز
٣٤٠	احمد بن الفضل بن عبد الملك
٣٤٤	الخطبة لبني بويه أولاً ثم الاخشيديين من بدم

علويون حسنيون (بنو موسى) :

حول سنة ٣٤٥	داود بن موسى [الثاني] بن عبد الله الصالح بن موسى [الأول] الجون ، (الشريف الحسني)
	محمد بن موسى [الثاني] ، أخو السابق
	الحسين بن محمد
	محمد الثائر بن موسى [الثاني]
	أبو هاشم محمد بن أبي جعفر محمد

فاطميون :

أشراف مكة

	(١) بنو فليمة : (هاشم وسليمانيون . أنظر الجدول ١)
٣٥٦	أبو محمد جعفر بن محمد بن الحسين بن محمد الثائر (١)
٣٧٠	عيسى بن أبي محمد جعفر
٣٨٤	أبو الفتوح الحسن بن أبي محمد جعفر (٢)

(٢) مطالب بالخلافة سنة ٤٠٢ ، راجع : Snouck Hurgronje
Mokka I, 59 أنظر دائرة المعارف الاسلامية (الطبعة الفرنسية)
ج ١ ص ٨٩

(١) دعا لفاطميين في الخطبة سنة ٣٦٥ ، انظر ابن الأثير
Fâstî, Wüstenfeld : Chroniken II, ٢٦٥ و
207 et IV. 216, St. Lane- Poole: Br. M. IV p. IX

سنة ١	أبو الطيب داود بن عبد الرحمن بن عبد الله بن داود ، (سليمان)
٤٠٣	أبو الفتوح الحسن ، (للمرة الثانية)
٤٣٠	محمد شكر بن أبي الفتوح الحسن
٤٥٣	حزرة بن وحّاش بن أبي الطيب داود ^(١)
٤٦١	أبو هاشم محمد بن جعفر بن محمد ، تاج المعالي ^(٢)
٤٨٧	أبو فليته القاسم بن محمد بن جعفر
٥١٧	فليته بن القاسم بن محمد بن جعفر
٥٢٧	هاشم بن فليته بن القاسم
٥٤٩	القاسم بن هاشم بن فليته
٥٥٦	عيسى بن فليته بن القاسم
٥٧٠	داود بن عيسى بن فليته
٥٧١	مكثّر بن عيسى بن فليته
٥٧٢	داود بن عيسى ، (للمرة الثانية)
٥٨٤	مكثّر بن عيسى ، (للمرة الثانية)
٥٩٣	المنصور بن داود بن عيسى

(ب) بنو قتادة :

٥٩٧	أبو عزيز قتادة بن ادريس المطاعين ^(٣)
٦١٧	الحسن بن قتادة ^(٤)
٦٣٩ — ٦٣٩ ^(٥)	راجح بن قتادة
٦٣٩ — شعبان ٦٥١	أبو سعد علي بن قتادة
شعبان ٦٥١ — ذو الحجة ٦٥١	جمّاز بن الحسن بن قتادة
ربيع الأول ٦٥٢ — ذو الحجة ٦٥١	راجح بن قتادة ، (للمرة الثانية)
شوال ٦٥٢ — ربيع الثاني ٦٥٢	غانم بن راجح
شوال ٦٥٢ — صفر ٧٠١ ^(٦)	أبو نُمي محمد [الأول] بن أبي سعد علي
	ادريس بن قتادة شوال ٦٥٢ — ربيع الثاني ٦٦٩
	غانم بن ادريس صفر ٦٧٠
صفر ٧٠١ — ذو القعدة ٧٤٦	رميثة بن أبي نُمي محمد (في فترات متقطعة)
	حميضة بن محمد صفر ٧٠١ — ذو الحجة ٧٠١
	محمد بن ادريس ذو الحجة ٧٠١ — ٧٠٣
	أبو الغيث بن محمد ذو الحجة ٧٠١ — ٧٠٣
	عطيفة بن محمد ذو الحجة ٧٠١ — ٧٠٣

المدينة . ذكر ابن خلدون (ج ٤ ص ١٠٥) ان اسمه أبو عزيز
قتادة النابغة بن ادريس بن مطاعن (المترجم)
(٤) هزمه سنة ٦١٩ مسعود الأيوبي صاحب اليمن وولي على مكة
تابعه علي بن رسول ، أنظر ابن خلدون ج ٣ ص ٢٤٣
(٥) حارب الأيوبيين المصريين
(٦) دائرة المعارف الاسلامية (الطبعة الفرنسية) ج ١ ص ١٠٤

(١) يبدو أن شجرة النسب التي رسمناها في الجدول (١) تحل
المشكلات التي عرض لها I.C. Kay : Yaman, p. 284 بشأن
السلجوقيين العلويين في اليمن
(٢) ولاء علي الصليحي انظر :
Snouck Hurgronje : Mekka I. 97
(٣) في سنة ٦٠١ قتال ضد سليم بن أبي فليته القاسم صاحب

٧١٣ — ذو الحجة	٧٠٣	حميضة بن محمد ، (للمرة الثانية)
٧١٤ — صفر	٧١٣	ذو الحجة أبو العيث بن محمد ، (للمرة الثانية)
٧١٥ — شعبان	٧١٤	صفر حميضة ، (للمرة الثانية) . . .
٧١٨ — ربيع الثاني	٧١٨	المحرم حميضة ، (للمرة الرابعة) . . .
٧٣١ — المحرم	٧١٩	المحرم عطيفة ، (للمرة الثانية) . . .
٧٧٤ — ٧٤٦	ذو القعدة	عجلان بن رميثة (في فترات متقطعة) . . .
٧٥٠ — ٧٤٧		مغاسم بن رميثة } متنافسان سند بن رميثة
٧٤٧		
٧٥٠ — شوال	٧٤٨	ثقبسة بن رميثة . . .
٧٥٤ — ذو الحجة	٧٥٣	ثقبه بن رميثة ، (للمرة الثانية) .
٧٥٧ — ذو الحجة	٧٥٧	المحرم ثقبه بن رميثة ، (للمرة الثالثة) .
٧٦٢ — ٧٥٨	ذو الحجة	ثقبه بن رميثة ، (للمرة الرابعة) .
٧٦٠ — ٧٦٢	جمادى الآخرة	٧٦٠ — ذو الحجة محمد بن عطيفة . . .
٧٦٢ — ٧٦٠		سند بن رميثة ، (للمرة الثانية)
٧٨٨ — شوال	٧٦٢	شوال احمد شهاب الدين بن عجلان .
٧٧٧ — ٧٦٢	ذو القعدة	عجلان بن رميثة ، (للمرة الثانية)
٧٨٨ — ذو الحجة	٧٨٠	محمد بن احمد . . .
٧٨٨ — ذو الحجة	٧٨٨	عقيل بن مبارك } علي بن مبارك } مطالبون بالحكم عنان بن مغاسم } احمد بن ثقبه }
٧٨٨ — ذو الحجة	٧٨٨	
٧٨٩ — ذو الحجة	٧٨٨	
٧٨٨ — ذو الحجة	٧٨٨	
٧٩٧ — شوال	٧٨٩	شعبان علي بن عجلان ، (للمرة الأولى) .
٧٩٤ — ذو الحجة	٧٩٢	شعبان عنان بن مغاسم ، (للمرة الثانية)
٧٩٤ — ٧٩٢		محمد بن عجلان ، (للمرة الأولى) .
٧٩٧ — ربيع الثاني	٧٩٨	شوال محمد بن عجلان ، (للمرة الثانية) .
٨٢٩ — جمادى الآخرة	٧٩٨	ربيع الثاني الحسن بن عجلان . . .
٨٥٩ — شعبان	٨٥٩	بركات بن الحسن . . .
٨١١ — ٨١٩		احمد بن الحسن . . .
٨١٩ — رمضان	٨١٨	ذو الحجة رميثة بن محمد . . .
٨٢٧ — ذو الحجة	٨٢٨	علي بن عنان } علي بن عجلان (للمرة الثانية) } متنافسان
٨٢٧ — ذو الحجة	٨٢٨	
٨٤٦ — شوال	٨٤٥	شعبان علي بن الحسن . . .
٨٥٠ — ٨٤٦	ذو القعدة	أبو القاسم بن الحسن . . .
٨٥٩ — المحرم	٨٥٩	شعبان محمد بن بركات . . .
٩٠٣ — ذو القعدة	٩٠٣	المحرم بركات بن محمد . . .
٩٠٦ — جمادى الأولى	٩٠٧	ذو القعدة هزاع بن محمد . . .
٩٠٩ — رجب	٩٠٨	شوال احمد جازان بن محمد . . .
٩١٠ — المحرم	٩٠٩	رجب حميضة بن محمد . . .

	٩١٨	صفر	٩١٠ -	المحرم	فايتباى بن محمد
			٩١٠		علي بن بركات، (تولى سنة ٩١٣).
(١) ٩٧٤	٩١٨	شعبان			أبو نُمي محمد [الثاني] بن بركات
					شريف نغرى من سنة ٩٧٤ إلى ٩٩٢
	٩٤٧	رجب	٩٤٧ -	منتصف	أحمد بن محمد
(٢) ٩٩٧	٩٩٧	منتصف	٩٩٧ -	جادى الآخرة ١٠١٠	الحسن بن محمد
					مسعود بن الحسن
			١٠٠٨ -	جادى الآخرة ١٠١٢	أبو طالب بن الحسن
	١٠٣٤	المحرم	١٠١٢ -	جادى الآخرة ١٠٣٤	إدريس بن الحسن } متناقسان فهييد بن الحسن }
	١٠١٩		١٠١٢ -	جادى الآخرة ١٠١٩	
١٠٣٧	١٠١٢	رمضان	١٠١٢ -	رمضان	محسن بن الحسين بن الحسن
			١٠٣٧ -	صفر	أحمد بن المطلب
			١٠٣٩ -	ربيع الثانى ١٠٤٠	مسعود بن إدريس
١٠٤١	١٠٤٠	ربيع الثانى	١٠٤٠ -	صفر	عبد الله بن الحسن
			١٠٤١ -	شعبان ١٠٤١	محمد بن عبد الله
١٠٧٧	١٠٤١	صفر	١٠٤١ -	المحرم ١٠٧٧	زيد بن محسن
			١٠٤١ -	ذو الحجة ١٠٤١	عبد العزيز بن إدريس
			١٠٤١ -	ذو الحجة ١٠٤١	تأمر بن عبد المطلب
١٠٨٢	١٠٧٧	المحرم	١٠٧٧ -	ذو الحجة ١٠٨٢	سعد بن زيد ، (للمرة الأولى)
			١٠٧٧ -	رجب ١٠٧٧	حمود بن عبد الله
			١٠٨٠ -	ذو الحجة ١٠٨٢	أحمد بن زيد
١٠٩٣	١٠٨٢	ذو الحجة	١٠٨٢ -	ربيع الثانى ١٠٩٣	بركات بن محمد
			١٠٩٣ -	ذو القعدة ١٠٩٥	سعيد بن بركات
			١٠٩٥ -	جادى الآخرة ١٠٩٩	أحمد بن زيد
			١٠٩٩ -	رجب ١١٠١	أحمد بن غالب
			١١٠١ -	المحرم ١١٠٣	محسن بن الحسين
١١٠٣	١١٠٣	المحرم	١١٠٣ -	ذو الحجة ١١٠٣	سعيد بن سعد ، (للمرة الأولى)
			١١٠٣ -	ذو الحجة ١١٠٥	سعد بن زيد ، (للمرة الثانية) ذو الحجة
			١١٠٥ -	ربيع الثانى ١١٠٦	عبد الله بن هاشم
			١١٠٦ -	شوال ١١١٣	سعد بن زيد ، (للمرة الثالثة) ربيع الثانى
			١١١٣ -	ربيع الأول ١١١٦	سعيد بن سعد ، (للمرة الثانية) شوال
			١١١٦	ربيع الأول	عبد المحسن بن أحمد
١١٢٣	١١١٦	ربيع الأول	١١١٦ -	ذو القعدة ١١٢٣	عبد الكريم بن محمد ، (انقطع حكمه مرتين)
			١١١٦	شوال	سعد بن زيد ، (للمرة الرابعة) شوال
			١١١٦ -	رجب ١١١٧	سعيد بن سعد ، (للمرة الرابعة) ذو الحجة

(١) فى سنة ٩٢٢ سقطت مصر فى يد السلطان سليم الأول ، فغضم أبو نُمي محمد الثانى لثمانين ودرقتل الحسين حاكم اليمن من قبل سلاطين مصر . أنظر دائرة المعارف الاسلامية (الطبعة الفرنسية) ج ١ ص ١٠٤

(٢) Wüstenfeld : Die Scherife von Mekka, 1885

	١١١٧ — ذو القعدة ١١٢٣	عبد الكريم بن محمد ، (للمرة الثانية) رجب
	١١٢٣ — المحرم ١١٢٩	سعيد بن سعد ، (للمرة الخامسة) ذو القعدة
	١١٢٩ — جادى الأول ١١٣٠	عبد الله بن سعيد المحرم
	١١٣٠ — ذو الحجة ١١٣٠	علي بن سعيد جادى الأول
	١١٣٠ — رجب ١١٣٢	يحيى بن بركات ذو الحجة
	١١٣٢ — ذو الحجة ١١٣٤	مبارك بن احمد رجب
	١١٣٤ — ذو الحجة ١١٣٥	يحيى بن بركات ، (للمرة الثانية) ذو الحجة
	١١٣٥	بركات بن يحيى ، (للمرة الأولى) ذو الحجة
	١١٣٦ — جادى الأول ١١٣٦	مبارك بن أحمد ، (للمرة الثانية) المحرم
	١١٣٦	بركات بن يحيى ، (للمرة الثانية) المحرم
	١١٤٣ — ذو القعدة ١١٣٦	عبد الله بن سعيد ، (للمرة الثانية) جادى الآخرة
	١١٤٣ — جادى الأول ١١٤٥	محمد بن عبد الله ، (للمرة الأولى) ذو القعدة
١١٤٥	جادى الأول ١١٤٥ — شعبان	مسعود بن سعيد ، (للمرة الأولى)
	١١٤٥ — رمضان ١١٤٦	محمد بن عبد الله ، (للمرة الثانية) شعبان
	١١٤٦ — ربيع الأول ١١٦٥	مسعود بن سعيد ، (للمرة الثانية) رمضان
١١٨٤	ربيع الأول ١١٦٥ — المحرم	مساعد بن سعيد
	١١٧٣	جعفر بن سعيد ذو الحجة
	١١٨٤ — ربيع الأول ١١٨٤	احمد بن سعيد ، (للمرة الأولى) المحرم
	١١٨٤ — جادى الآخرة ١١٨٤ ^(١)	عبد الله بن الحسين ربيع الأول
	١١٨٤ — ذو القعدة ١١٨٦	احمد بن سعيد ، (للمرة الثانية) جادى الآخرة
(٢)	١١٨٦ — ربيع الثانى ١٢٠٢	سرور بن مساعد ذو القعدة
	١٢٠٢	عبد المعين بن مساعد ، (للمرة الأولى) ربيع الثانى
(٣)	١٢٢٨ — ربيع الثانى ١٢٠٢	غالب بن مساعد ربيع الثانى
	١٢١٨ — ربيع الأول ١٢١٨	عبد المعين بن مساعد ، (للمرة الثانية) المحرم
	١٢٢٨ — شعبان ١٢٤٢	يحيى بن سرور ذو القعدة
(٤)	١٢٤٣ — صفر ١٢٤٣	عبد المطلب بن غالب ، (للمرة الأولى) المحرم
	١٢٤٣ — رجب ١٢٦٧	محمد بن عبد المعين ، (للمرة الأولى) صفر
	١٢٦٧ — شعبان ١٢٧٢	عبد المطلب بن غالب (للمرة الثانية) رمضان
	١٢٧٢ — شعبان ١٢٧٤	محمد بن عبد المعين ، (للمرة الثانية) شعبان
	١٢٧٤ — جادى الآخرة ١٢٩٤	عبد الله بن محمد شعبان
	١٢٩٤ — ربيع الثانى ١٢٩٧	الحسين بن محمد شعبان
	١٢٩٩	عبد المطلب بن غالب (للمرة الثالثة) جادى الآخرة
		(توفى سنة ١٣٠٣)
١٢٩٩	ذو القعدة	عون الرفيقى بن محمد

(٣) استؤنف القتال مع الوهايين ثم عقد صلح جديد سنة ١٢١٢

(٤) عزله سنة ١٢٤٣ محمد على والى مصر

(١) فى سنة ١١٨٤ سقطت مكة فى يد على بك والى مصر

(٢) فى سنة ١١٨٦ عقد الصلح مع الوهايين

- الحسين بن علي بن محمد
- أعلن سلطان علي الحجاز ٧ رمضان ١٣٣٤
- طرده سعود [الثاني] (صاحب حائل) ١٣٣٤
- عزله الانجليز ونقوه الى قبرص ذو القعدة ١٣٤٣

المراجع :

Snouck-Hurgronje : Mekka
 Wüstenfeld : Die Chroniken der Stadt Mekka II, 214-220
 Wüstenfeld : Die Scherife von Mekka in XI (XIII) Jhb. Abh. Göttingen 1885.
 Hammer : Geschichte. d. Osm. R. I, 811.
 Jubilé E. G. Browne, Cambridge 1922, p. 439-444.
 Sachau : Verzeichnis Nos 40-43 p. 20, 21

٢٦ - ولاية المدينة

- ٣٧ سهل بن حنيف ، من قبل علي
- ٤٠ أبو أيوب ، من قبل علي

العهد الأموي :

- ٤٠ أبو هريرة
- ٤١ مروان بن الحكم
- ٤٩ ربيع الأول سعيد بن العاص بن سعيد بن العاص ، إلى سنة ٥٦
- ٥٦ مروان بن الحكم ^(١) ، (للمرة الثانية)
- ٥٧ ذو القعدة الوليد بن عتبة بن أبي سفيان
- ٦٠ عمرو بن سعيد بن العاص ، الأشدق ، ومعه مكة
- ٦١ الوليد بن عتبة ، (للمرة الثانية)
- ٦٢ عثمان بن محمد بن أبي سفيان ، من قبل يزيد
- ٦٤ عبيد الله بن الزبير
- ٦٥ جابر بن الأسود بن عوف
- ٦٥ العباس بن سهل
- ٦٥ مصعب بن الزبير
- ٦٨ جابر بن الأسود ، (للمرة الثانية)
- ٧٢ طلحة بن عبيد الله بن عوف
- ٧٢ طارق بن عمرو ، مولى عثمان ، من قبل عبد الملك
- ٧٤ الحجاج بن يوسف
- ٧٥ أبان بن عثمان
- ٨٢ هشام بن اسماعيل الخزومي
- ٨٦ عمر بن عبد العزيز
- ٩٣ عثمان بن حيان

(١) أنظر : Nöldecke, Zur Geschichte der Omajjaden ZDMG LV (1901) 686-E.J. III. 71

١٠١	أبو بكر بن محمد بن عمرو بن حزم ، من قبل سليمان
١٠٤	عبد الرحمن بن الضحاك بن قيس القهري
١٠٦	ضم إليها مكة سنة ١٠٣
١١٤	عبد الواحد بن عبد الله النضري ^(١)
١١٧	ابراهيم بن هشام بن اسماعيل المخزومي
١٢٥	خالد بن عبد الملك بن الحرث ^(٢) بن الحكم ، (المدينة وحدها)
١٢٦	محمد بن هشام بن اسماعيل المخزومي ، (المدينة ومكة)
١٢٧	يوسف بن محمد بن يوسف الثقفي
١٣٠	عبد العزيز بن عمر بن عبد العزيز
١٣١	عبد الواحد بن سليمان بن عبد الملك
١٣٢	محمد بن عبد الملك بن مروان
١٣٢	الوليد بن عروة بن مجد بن عطيه السعدي
١٣٢	يوسف (أو عيسى) بن عروة ، آخر ولاية بني أمية

العهد العباسي :

١٣٢	داود بن علي بن عبد الله بن العباس ، توفي سنة ١٣٣
١٣٣	زياد بن عبيد الله بن عبد المدان الحارثي
١٣٦	العباس بن عبد الله بن معبد بن العباس
١٣٧	زياد بن عبيد الله ، (للمرة الثانية) فصلت المدينة عن مكة من هذه السنة
١٤١	محمد بن خالد بن عبد الله القسري
١٤٤	رياح بن عثمان بن حيان المصري
١٤٥	ثورة علوية سنة ١٤٤
١٤٥	عبد الله بن ربيعة الحارثي
١٤٦	ثورة الزنج سنة ١٤٥
١٥٠	جعفر بن سليمان بن علي . عبد الله العباسي
١٥٥	الحسن بن زيد بن الحسن بن علي ، علوي
١٥٩	عبد الصمد بن علي ، (عم المأمون)
١٥٩	محمد بن عبد الله الكثيري
١٥٩	محمد بن عبيد الله بن محمد بن عبد الرحمن بن صفوان الجمالي
١٦٠	محمد بن عبد الله الكثيري ، (للمرة الثانية)
١٦٠	زفر بن عاصم الهلالي
١٦١	جعفر بن سليمان بن علي بن عبد الله العباسي ، (للمرة الثانية) ، أنظر سنة ١٤٦
	ابراهيم بن يحيى بن محمد العباسي ، (توفي سنة ١٦٧)
	اسحق بن عيسى بن علي السجادي العباسي
	عمر بن عبد العزيز بن عبد الله بن عمر بن الخطاب

(١) ذكره الطبري (ج ٢ ص ١٤٣٧) النضري (المترجم)

(٢) انظر القلتشندي : صبح الأعشى (ج ٤ ص ٢٩٦) المترجم

(٣) ذكره القلتشندي (ج ٤ ص ٢٩٧) عبد الله بن الربيع ، المترجم

سنة ١٧٠ هـ

١٨٣

اسحق بن سليمان بن علي بن عبد الله بن العباس
عبد الملك بن صالح بن علي بن عبد الله بن العباس
محمد بن عبد الله بن عبيد الله بن العباس
موسى بن عيسى بن محمد بن علي العباسي، (توفى سنة ١٨٣)
ابراهيم بن محمد بن ابراهيم بن محمد بن علي العباسي
علي بن عيسى بن موسى بن محمد بن علي العباسي
محمد بن ابراهيم
عبد الله بن مصعب
بكار بن عبد الله بن مصعب
محمد بن علي
أبو البختري وهب بن منبه

من قبل
هارون الرشيد
١٧٠—١٩٣

١٩٣

داود بن عيسى بن موسى بن محمد العباسي، من قبل الأمين
نائبه : ولده سليمان سنة ١٩٣

١٩٨

الحسن بن سهل، من قبل المأمون

٢٠٠

هارون بن المسيب

٢٠١

حدون بن علي

٢٠٤

عبيد الله بن الحسن بن عبد الله بن عبيد الله بن العباس بن علي العلوي

٢٠٩

صالح بن العباس بن محمد

٢١٤

سليمان بن عبد الله بن سليمان

٢٢٩

محمد بن صالح بن العباس بن محمد بن علي العباسي

٢٣٣

محمد المنتصر بن المتوكل، حاكم بغرى

٢٤٦

صالح بن علي

٢٤٧

علي بن الحسن بن اسماعيل بن العباس بن محمد، من قبل المنتصر

٢٤٨

محمد بن عبد الله بن طاهر، من قبل المستعين

[عن البقية انظر أمراء المدينة من العلويين]

المراجع :

Wüstenfeld : Geschichte von Medyna

٢٧ - ولاية مصر

سنة ٥٢١	تم الفتح
٢١ (١)	أبو عبد الله عمرو بن العاص بن وائل بن هشام بن سعيد بن سهم
٢٥	عبد الله بن سعد بن أبي سرح بن الحارث (٢) العامري
٣٥	قيس بن سعد بن عبادة بن دُلَيْم بن حارثة الأنصاري
٣٥	عبد الله بن سعد ، (للمرة الثانية) ، توفي بالمدينة سنة ٨٠
٣٦	محمد بن أبي بكر الصديقي
٣٧	الأشتر النخعي ، مالك بن الحارث (٣) ، لم يصل إلى مقر ولايته قط

العهد الأموي :

٣٨	ربيع الأول	عمرو بن العاص ، (للمرة الثانية)
٤٣	ذو القعدة	عتبة بن أبي سفيان ، أخو معاوية
٤٤	أبو مسعود عقبة بن عامر بن عيسى بن غنم بن عدى بن عمرو (٤)	معاوية بن حديج الكندي (٥) سنة ٤٧
٤٧	٢٠ ربيع الأول	مسلمة بن مخلد بن صامت بن نيار الخ ، (توفي في ٢٥ رجب سنة ٦٢)
٦٢	محمد بن مسلمة	سعيد بن يزيد بن علقمة بن يزيد بن عوف الأزدي
٦٢	مستهل رمضان	عبد الرحمن بن عتبة بن جحدم ، من قبل عبد الله بن الزبير
٦٤	شعبان	عبد العزيز بن مروان بن الحكم بن أبي العاص
٦٥	مستهل رجب	عبد الله بن عبد الملك بن مروان
٨٤	١١ جمادى الآخرة	قرة بن شريك بن مرثد بن الحارث بن حبش العبسي
٩٠	١٣ ربيع الأول	عبد الملك بن رفاعة بن خالد بن ثابت الفهمي
٩٦	مستهل ربيع الأول	أيوب بن شرحبيل بن أكشوم (٦) بن أبرهة الأصبهني
٩٩	ربيع الأول	بشر بن صفوان بن تويل بن بشر بن حنظلة بن علقمة بن شرحبيل
١٠١	١٧ رمضان	ابن عزيز بن خالد الكلبي
١٠٢	أسماء بن زيد (٧)	حنظلة بن صفوان ، أخو بشر
١٠٢	شوال	محمد بن عبد الملك بن مروان
١٠٥	١١ شوال	الحر بن يوسف بن يحيى بن الحكم
١٠٥	٣ ذى الحجة	حفص بن الوليد بن يوسف بن عبد الله بن الحارث
١٠٨	٣٠ ذى الحجة	عبد الملك بن رفاعة ، (للمرة الثانية)
١٠٩	١٨ المحرم	الوليد بن رفاعة ، أخو السابق ، توفي مستهل جمادى الآخرة سنة ١١٧
١٠٩	٣ صفر	

(٥) ذكره السيوطي ، واسكن معاوية لم يكن إلا قائد الجيش ،
أنظر البيان المغرب (ج ١ ص ١٣)
(٦) ذكر أبو الحسن (ج ١ ص ٢٣٧) أن اسمه أيوب بن شرحبيل
ابن أكشوم بن أبرهة بن الصباح . وفي الكندي والمقرئ
« أكشوم » المترجم
(٧) الأختام الزجاجية تلتحق هنا السكة

(١) وهو تاريخ سقوط الاسكندرية ورحيل البيزنطيين
(٢) يذكر بعض المؤرخين أن الخليفة عمر (المتوفى سنة ٢٣)
قد ولاء . أنظر النجوم الزاهرة (ج ١ ص ٢٠٧) المترجم
(٣) ذكره أبو الحسن (ج ١ ص ٩٠) الأشتر النخعي
(٤) ذكر أبو الحسن (ج ١ ص ١٢٦) أن اسمه عقبة بن عامر
ابن عيسى بن عمرو بن عدى بن رفاعة بن مودوعه بن عدى بن غنم
ابن الربعة بن رشدان بن قيس بن جهينة الجهني

سنة ١١١ هـ	الحكم بن قيس بن محرمه ، حاكم إسمي لمصر والشام	•
سنة ١١١	نائبه : عبدالله بن الحجاب الموصلي	•
١١٧ جمادى الآخرة	عبد الرحمن بن خالد بن مسافر بن خالد بن ثابت الفهمي	•
١١٩ المحرم ٥	حنظلة بن صفوان ، (للمرة الثانية)	•
١٢٤ شعبان ١٣	حفص بن الوليد ، (للمرة الثانية)	•
١٢٧ جمادى الآخرة ١٢	حسان بن عتاهية بن عبد الرحمن التجيبي ، (١٦ يوماً)	•
١٢٧ جمادى الآخرة ٢٨	حفص بن الوليد ، (للمرة الثالثة)	•
١٠٨ المحرم ٢	الحوثرة بن سهيل الباهلي ^(١)	•
١٣١ رجب ٢٣	المغيرة بن عبيد الله الفزاري	•
١٣٢ جمادى الآخرة	عبد الملك بن مروان بن موسى بن نصير اللخمي	•

العهد العباسي :

١٣٣ مستهل المحرم	صالح بن علي بن عبد الله بن العباس	•
١٣٣ مستهل شعبان	أبو عون عبد الملك بن يزيد الخراساني ، مولى هناء ^(٢)	•
١٣٦ ربيع الثاني ٢٤	صالح بن علي ، (للمرة الثانية)	•
١٣٧ رمضان ٤	أبو عون ، (للمرة الثانية)	•
١٤١ ربيع الثاني ١٦	موسى بن كعب بن عيينة بن عائشة بن عمرو التميمي	•
١٤١ ذى الحجة ٢٥	محمد بن الأشعث بن عقبة الخزاعي	•
٢٤٢	نوفل بن محمد بن القرات	•
١٤٣ رمضان ٥	حميد بن قحطبة بن شبيب بن خالد بن معدان الطائي	•
١٤٤ ذى القعدة ١٥	أبو خالد يزيد بن حاتم بن قبيصة المهلب	•
	نائبه : عبدالرحمن بن يزيد . سنة ١٤٧ .	•
١٥٢ ربيع الثاني	محمد بن سعيد ^(٣)	•
١٥٢ ربيع الثاني ١٨	عبد الله بن عبد الرحمن بن معاوية بن حديج ^(٤)	•
١٥٥ صفر	محمد بن عبد الرحمن ، (أخو السابق)	•
١٥٥ شوال ١٥	عبد الصمد بن علي بن عبد الله بن العباس	•
١٥٥ شوال	موسى بن عيسى بن رباح اللخمي	•
١٥٩	مطر ، مولى المنصور	•
١٥٩	أبو ضميره محمد بن سليمان	•
١٦١ ذى الحجة ١٦	عيسى بن لقمان بن محمد الجمحي	•
١٦٢	أبو ضميره محمد ، (للمرة الثانية)	•
١٦٢	سامة بن رجا	•
١٦٢ جمادى الآخرة ٢٣	واضح ، مولى المهدي ، (توفي سنة ١٦٩)	•
١٦٢ رمضان ١١	منصور بن يزيد بن منصور الرعيثي	•
١٦٢ ذو الحجة	أبو صالح يحيى بن داود بن ممدود ^(٥) الحرشي	•

(٤) يبدو أن عبد الله هذا لم يكن إلا فائداً يأتمر بأمر محمد بن سعيد

(٥) أنظر Contr. I, N° 56 . ومن المحتمل أن يكون

اسمه يحيى بن سعيد . أنظر الطبري (ج ٣ ص ٤٩٣) . ذكر

أبو الحفاس (ج ٢ ص ٤٤) أن اسمه الحرشي

(١) اسمه أيضاً حوثره . أنظر النجوم الزاهرة (ج ١ ص ٣٠٥)

الترجم

(٢) أنظر ولاية نيسابور من سنة ١٥٩ الى ١٦٠

(٣) أنظر Contr. II, N° 264

سالم بن سواده التيمي	١٠	المحرم	سنة ١٦٤ هـ
• ابراهيم بن صالح بن علي بن عبد الله بن العباس	١١	المحرم	١٦٥
موسى بن مصعب بن الربيع الخثعمي	٧	ذى الحجة	١٦٧
عَسَامَةُ بن عمرو بن علقمة المَعافري ^(١)	٢٦	ذى الحجة	١٦٨
• الفضل بن صالح بن علي بن عبد الله بن العباس	٢٩	المحرم	١٦٩
• علي بن سليمان بن علي بن عبد الله بن العباس		شوال	١٦٩
• موسى بن عيسى بن موسى بن محمد بن علي	٢٦	ربيع الأول	١٧١
مسلمة بن يحيى بن قره البجلى	١٤	رمضان	١٧٢
محمد بن زهير بن المسيب الضبي الأزدي	٥	شعبان	١٧٣
• داود بن يزيد بن حاتم المهلبى	١٤	المحرم	١٧٤
• موسى بن عيسى ، (للمرة الثانية)	٧	صفر	١٧٥
• ابراهيم بن صالح ، (للمرة الثانية)		صفر	١٧٦
• جعفر بن يحيى بن برمك ، حاكم نخرى			١٧٦
نايبه : عمر بن مهران ، سنة ١٧٦			
عبد الله بن المسيب بن الزبير الضبي ^(٢)	١٩	رمضان	١٧٦
اسحق بن سليمان بن علي بن عبد الله بن العباس		مستهل رجب	١٧٧
هرثمة بن أعين	٢	شعبان	١٧٨
عبد الملك بن صالح بن علي بن عبد الله بن العباس ، حاكم نخرى	١٢	شوال	١٧٨
نايبه للمرة الثانية : عبد الله بن المسيب ، سنة ١٧٨			
عبيد الله بن المهدي	١٢	المحرم	١٧٩
موسى بن عيسى ، (للمرة الثالثة) حاكم إسمى بحق	٣	رمضان	١٧٩
نايبه : ولده يحيى بن موسى ، سنة ١٧٩			
عبيد الله بن المهدي ، (للمرة الثانية)	٧	جمادى الآخرة	١٨٠
• اسماعيل بن صالح بن علي بن عبد الله بن العباس	٧	رمضان	١٨١
اسماعيل بن عيسى بن موسى بن محمد بن علي بن عبد الله الخ	١٦	جمادى الآخرة	١٨٢
الليث بن الفضل الأبيوردى	٢٥	شوال	١٨٢
احمد بن اسماعيل بن علي بن عبد الله بن العباس	٢٥	جمادى الآخرة	١٨٧
عبيد الله بن محمد بن ابراهيم بن محمد بن علي ، المدروف بابن زينب	١٥	شوال	١٨٩
الحسين بن جميل	١٠	رمضان	١٩٠
مالك بن دهم بن عيسى الكلبى	٢٢	ربيع الآخر	١٩٢
الحسن بن التختاح بن التختكان ^(٣)	٣	ربيع الأول	١٩٣
حاتم بن هرثمة بن أعين ^(٤)	٢٢	ربيع الأول	١٩٤
جابر بن الأشعث بن يحيى الطائى	٢٥	جمادى الآخرة	١٩٥
ربيعة بن قيس ، (من قبل الخليفة الأمين)			١٩٦
• عباد بن محمد بن حيان البلخى ، من قبل المأمون	٨	رجب	١٩٦

الوزراء والكتاب لأبي عبد الله محمد بن عبدوس الجهشيارى
نشرة (Hans v. Mzik) ص 118,a,b
(٤) لم يأت الى مصر إلا في ٤ شوال سنة ١٩٤

(١) ذكر أبو المحاسن (ج ٢ ص ٥٧) أن اسمه عسامه
(٢) ذكر أبو المحاسن (ج ٢ ص ٨٥) أن اسمه عبد الله
ابن المسيب بن زهير
(٣) ويسمى أيضاً أبو علي بن البجباح البلخى . أنظر كتاب

المطلب بن عبد الله بن مالك الخزاعي	١٥ ربيع الأول سنة ١٩٨ هـ	•
العباس بن موسى بن عيسى بن موسى بن محمد بن علي	٢٧ شوال ١٩٨	•
(توفي في جمادى الآخرة سنة ١٩٩).		
المطلب بن عبد الله ، (للمرة الثانية) ^(١)	١٤ المحرم ١٩٩	•
السري بن الحكم بن يوسف الزطبي ^(٢)	مستهل رمضان ٢٠٠	•
أبو نصر محمد بن السري ، (توفي في ٨ شعبان سنة ٢٠٦)	٢٩ جمادى الآخرة ٢٠٥	•
عبيد الله بن السري	٩ شعبان ٢٠٦	•
عبد الله بن طاهر بن الحسين ^(٣)	٥ المحرم ٢١١	•
المعتصم ، حاكم غزى ، ١١ ذى القعدة ٢١٣		
عيسى بن يزيد الجلودى	١٧ ذى القعدة ٢١٣	} ثوار
عمير بن الوليد التميمى البغديسى ، (توفي في ١٦ ربيع الثانى سنة ٢١٤)	١٩ صفر ٢١٤	
عيسى بن يزيد ، (للمرة الثانية)	٤ رجب ٢١٤	
دخل المعتصم القسطنطين في ٢١ شعبان سنة ٢١٤		
عبد الوهيد بن جبلة	مستهل المحرم ٢١٥	
عيسى بن المنصور بن موسى الرافعى	مستهل المحرم ٢١٦	
عبد الملك نصر بن عبد الله الصفدى ، المعروف بكيدر ^(٤)	صفر ٢١٧	
المظفر بن نصر بن عبد الله كيدر	جمادى الأولى ٢١٩	
أبو جعفر أشناس	٢١٩ — ٢٣٠	
موسى بن أبي العباس ثابت الحنفى	مستهل رمضان ٢١٩	
مالك بن كيدر الصفدى	٢٢ ربيع الأول ٢٢٤	
علي بن يحيى ، أبو الحسن الأرمنى	٩ ربيع الثانى ٢٢٦	
عيسى بن المنصور الرافعى ، (للمرة الثانية)	٧ المحرم ٢٢٩	
إيتاخ التركى	٢٣٠ — ٢٣٥	
هرثمة بن النضر الجبلى ^(٥)	٦ رجب ٢٣٣	
حاتم بن هرثمة بن النضر ، (ابن السابق)	٦ رمضان ٢٣٤	
علي بن يحيى ، (للمرة الثانية)	٦ شوال ٢٣٤	
محمد بن جعفر ، المنتصر	٢٣٥ — ٢٤٢	
اسحق بن يحيى بن معاذ الخُطَلانى	١١ ذى القعدة ٢٣٥	
خوط عبد الواحد بن يحيى بن المنصور ^(٦)	٢٢ ذى القعدة ٢٣٦	
عنبسة بن اسحق بن شامر الضبى	٥ ربيع الثانى ٢٣٨	

البانيجورين . لم يرد له ذكر في كتاب Statthalter لوستنفلد .
(٤) ذكر أبو المحاسن (النجوم الزاهرة ج ٢ ص ٢١٨)
أن اسمه أبو مالك نصر الصفدى . المترجم
(٥) ذكر أبو المحاسن (النجوم ج ٢ ص ٢٦٥) أن اسمه
هرثمة بن نصر . المترجم
(٦) ذكر أبو المحاسن (النجوم ج ٢ ص ٢٨٨) أن اسمه
عبد الواحد بن يحيى . المترجم

(١) ولكن هناك دنانير (ضربت بمصر ؟) من سنة ١٩٨
تحمّل اسمه
(٢) نارت قواته في مستهل ربيع الأول سنة ٢٠١ ، وولى
سليمان بن غالب بن جبريل الجبلى الأمر مؤقتاً (من ٤ ربيع الأول
حتى مستهل شعبان سنة ٢٠١)
(٣) يذكر البيهقى في تاريخه (ج ٢ ص ٥٦١) أن العباس
ابن هشام البانيجورى قد ولى مصر أيضاً سنة ٢١١ ، أما الكندى
(ص ١٨٤) فيذكر أنه كان على مقدمة جند ابن طاهر . أنظر

سنة ٢٤٢ — ٢٤٧ هـ	الفتح بن خاقان بن أرتق التركي
٢٤٢ رجب ٢٠	يزيد بن عبد الله بن دينار التركي
٢٥٣ ربيع الأول ٣	مزاحم بن خاقان بن أرتق التركي ، (توفى في ٩ ربيع الثاني سنة ٢٥٤) .
٢٥٤ ربيع الثاني سنة ٩	أحمد بن مزاحم بن خاقان التركي
٢٥٤ جمادى الآخرة	يركوج (أو أُرْجور أو أُرْغوز) بن أولئغ طرخان ^(١) التركي (ظل بمنصبه حتى ٢٣ رمضان سنة ٢٥٤ ، وتوفى بمصر سنة ٢٥٨)
٢٣ رمضان ٢٥٤ — ٢٩٢	الطولونيون

ولاية عباسيون :

٢٩٢ جمادى الأولى ١٤	أبو موسى عيسى بن محمد النوشري ، (توفى في ٢٥ شعبان ٢٩٧)
٢٩٢ ذى القعدة ٢٦	أبو عبد الله بن محمد بن علي الخليلجي ، (نأثر)
٢٩٧ مستهل شوال	أبو العباس بن بسطام ، (توفى بعد تصديه بعشرة أيام)
٢٩٧ ١١ شوال	أبو منصور تكين بن عبد الله الخزري الخاصة ، (توفى سنة ٣٢١)
٣٠٣ ١٢ صفر	أبو الحسن ذكا الأعور الرومي
٣٠٧ ٨ ربيع الأول	تكين بن عبد الله ، (للمرة الثانية)
٣٠٩ ١٣ ربيع الأول	أبو قابوس محمود بن حمك ، (أو حمل) ، (مكث ثلاثة أيام)
٣٠٩ ١٦ ربيع الأول	تكين بن عبد الله ، (للمرة الثالثة)
٣٠٩ ٦ ربيع الثاني	أبو الحسن هلال بن بدر
٣١١ مستهل جمادى الأولى	أبو العباس احمد بن كيغلق
٣١١ ٣ ذى القعدة	تكين بن عبد الله ، (للمرة الرابعة ، توفى في ١٦ ربيع الأول سنة ٣٢١)
٣٢١ ١٦ ربيع الأول	محمد بن تكين
٣٢١ ٧ رمضان	أبو بكر محمد بن طغج الأخشيد ^(٢)
٣٢١ ٧ شوال	احمد بن كيغلق ، (للمرة الثانية) ^(٣)
٣٢٣ ٢٣ رمضان	محمد بن طغج الأخشيد
٣٢٣ — ٣٥٨	الأخشيديون ، (تولوا الامر رسمياً سنة ٣٢٤)
٣٥٧ — ٣٥٨	الفاطميون
٦٤٨ — ٥٦٧	الأيوبيون
٩٢٢ — ٦٤٨	المماليك
	الحكم العثماني : باشوات مصر

المراجع : ابن الأثير : الكامل في التاريخ

الكندي : الولاية والقضاة

Wüstenfeld, Die Statthalter Von Ägypten

(Abh. Göttingen XX. 1875)

(١) ذكر أبو المحاسن (النجوم ج ٢ ص ٣٤١) أن اسمه أُرْخوز . المترجم

(٢) لم يصل إلى مقر ولايته

(٣) أرسل إلى مصر نائبه أبا الفتح بن النوشري ؛ الحرب الأهلية

٢٨ - ولاية دمشق

العباسيون ^(١) :

١٣٢ هـ	١٤ رمضان	عبد الله بن علي السجّاد العباسي ، (توفي سنة ١٤٧)
١٣٦		صالح أخوه ، (أنظر أيضا مصر و حلب)
١٣٦		عبد الوهاب بن ابراهيم الامام العباسي ، (من قبل المنصور)
	
	
١٧٥		ابراهيم بن صالح بن علي
		نائبه : ابنه اسحق
١٧٦		موسى بن يحيى بن خالد البرمكي ، (حاكم نغرى)
		نائبه : السندی بن شاهك (حتى سنة ١٨٧)
١٧٧		عبد الملك بن صالح ، (أخو ابراهيم بن صالح)
١٨٠		جعفر بن يحيى بن خالد
١٨٧		شعيب بن حازم ^(٢)
١٨٨	
١٩١		يحيى بن مُعَاذ
١٩٣		عبد الملك بن صالح بن علي العباسي ، (للمرة الثانية)
١٩٥		سليمان بن المنصور
١٩٨		طاهر [الأول] بن الحسين ، ذو اليمينين ، (حاكم نغرى)
٢٠٥		عبد الله بن طاهر ، (الى جمادى الآخرة سنة ٢٠٧)
٢١٣		محمد المعتصم بن الرشيد ، (حاكم نغرى)
٢١٤		العباس بن المأمون
		نادى به جنده خليفة عند موت المأمون ٢١٨
	
٢٢٥		علي بن اسحق بن يحيى بن مُعَاذ ، (صاحب العنونة)
٢٢٦		رجاء بن أيوب الحضاري ^(٣)
٢٣٢		مالك بن طوق بن عَتَّاب التغلبى ، (مؤسس الرحبة)
٢٣٥		ابراهيم المؤيد بن المتوكل ، (حاكم نغرى)
	
		نزل بها الخليفة المتوكل سنة ٢٤٤
٢٤٧		عيسى بن محمد بن السليل النوشري ، المعروف بابن الشيخ ، (من قبل المنتصر)
٢٥٦		استرد المدينة
٢٥٦	رجب	اماچور ، (من قبل المعتد ، توفي سنة ٢٦٤)
		انتصر على منصور بن عيسى بن محمد النوشري
٢٦٤		علي بن اماچور

(١) كان الأمويون يقيمون بدمشق ، فلم يكن لهم بها ولاية
 (٢) انظر Br. M. Suppl. II p. 100 et Ismail Ghalib, Cat Mus. Const. I. p. 100.
 (٣) انظر الطبري (ج ٣ ص ١١٩٤) المترجم

- ٢٦٤ هزمه احمد بن طولون وسقطت دمشق
 ٢٦٤ لؤلؤ ، مولى احمد بن طولون

الطولونيون والأخشيديون :

- سنة ٢٨٣ هـ طعج بن جسف ، (وال طولوني)
 ٢٨٩ ظهر القرامطة
 ٢٨٣ محمد بن طعج الاخشيدي ، (الى شوال سنة ٣٢١)
 ٣٢٤ بدر بن عبيد الله ، (واك اخشيدي)
 ٣٢٨ محمد بن رائق ، (فتح سورية حتى الرملة)
 ٣٢٩ أبو الحسن أحمد بن علي بن مقاتل } نائبا
 ٣٣٠ محمد بن يزيد الشمرزوري }
 ٣٣٤ سيف الدولة أبو الحسن علي الحمداني ، (استولى على دمشق)
 ٣٣٦ انوجور الأخشيدي ، (استرد المدينة)
 ٣٣٦ بدر بن عبيد الله ، (واك أخشيدي ، للمرة الثانية)
 ٣٣٧ أبو المظفر حسن بن طعج ، (وال أخشيدي)

الفاطميون :

- ٣٥٨ أبو علي جعفر بن فلاح الكتامي ، (يستولى على المدينة باسم المذن)^(١)
 ٣٥٨ القرامطة يستولون عليها
 ٣٦٣ ١٠ رمضان ظالم بن موهوب العقيلي
 جيش بن محمد بن الصمصامة^(٢)
 ريان المعزى ، (خصي)
 ٣٦٤ البتكين المعزى ،^(٣) (مغتصب حاصره جوهر من ٢٢ ذى القعدة ٣٦٥ حتى جادى
 ٣٦٦ وهزمه فى المحرم ٣٦٧هـ)
 ٣٦٧ المحرم قسام التراب ، (محارب غضنفر الحمداني)
 ٣٦٩ محارب ابن فلاح
 ٣٧١ بلتكين (أو بلتكين) التركي ، (أرسل قساما إلى القاهرة)
 ٣٧٢ بكچور ، (حارب مع البيزنطيين)
 ٣٧٨ حارب منير
 ٣٨١ حارب سعد الدولة صاحب حلب وقتله
 ٣٨١ منير الخادم
 ٣٨١ منجوتكين ، (هاجم لؤلؤ عند حلب وعزل سنة ٣٨٦)
 ٣٨٦ سليمان بن فلاح ، (من قبل الحاكم ظل حتى سنة ٤٨٧)
 ٣٨٨ بشارة الأخشيدي ، القائد
 ٣٨٨ جيش بن محمد بن الصمصامة ، (قتل سنة ٣٩٠)
 ٣٩٠ تميم بن اسماعيل المغربي ، الملقب بالفحل ، (توفى سنة ٣٩٠)
 ٣٩٠ سليمان بن فلاح ، (للمرة الثانية)
 ٣٩٢ ختكين الداعي ، المعروف بالضيف

(٢) انظر ذيل تاريخ دمشق (ص ٩)
 (٣) ذكر ابن القلانسي (ص ١١) أن اسمه الفتكين . المترجم

(١) قتله القرامطة فى ٦ من ذى القعدة سنة ٣٦٠ ، انظر
 اس خلكان (ج ١ ص ١١٣)

سنة ٣٩٢ هـ	.	طزملت (١) بن بكار البربري (الزنجي)
٣٩٤	.	أبو صالح مفلح اللحياقي
٣٩٩	٢٤ رجب	حامد بن ملهم
	.	الولاء يتعاقبون بسرعة
٤٠١	.	وجيه الدولة أبو المطاع بن حمدان بن ناصر الدولة ، المعروف بذي القرنين
٤٠١	.	بدر العطار .
٤٠٣	صفر	أبو عبدالله بن تَزَّال
٤٠٤	.	أبو الحسن علي بن جعفر بن فلاح (٢)
٤٠٥	شعبان	عبد الرحيم بن الياس
	.	(أبو فاطمي ، ولي عهد ، حاكم نخري ، وصل إلى دمشق في جمادى الآخرة سنة ٤٠٩)
٤٠٧	صفر	شهم (أو شمس) الدولة شاه (ه) تكتين (٣) (نائبه)
٤٠٧	ذو القعدة	يوسف بن ياروخ
٤٠٨	ذو القعدة	سديد الدولة أبو منصور
٤٠٩	جمادى الأولى	بدر العطار ، (للمرة الثانية)
٤١٠	جمادى الأولى	عبد الرحيم بن الياس ، (للمرة الثانية)
٤١٢	جمادى الآخرة	وجيه الدولة ، (للمرة الثانية)
٤١٤	رجب	شهاب الدولة شاه تكتين (٤)
٤١٥	ربيع الأول	وجيه الدولة ، (للمرة الثالثة)
٤١٩	.	أنوش تكتين الذبري ، الجيلي ، منتخب الدولة ، أمير الجيوش .
	.	(أرسله المرجرائي إلى سورية وانتصر عند الاقحوانة على صالح بن مرداس الذي قتل سنة ٤٢٠)
	.	استولى أنوش تكتين على حلب . ٤٢٩
٤٣٣	١٥ جمادى الأولى	توفي أنوش تكتين .
٤٣٣	١٦ جمادى الآخرة	ناصر الدولة الحمداني
٤٤٠	مستهل رجب	بهاء الدولة طارق الصقلبي المستنصري
٤٤١	١٢ المحرم	عدة الدولة رفق المستنصري
٤٤١	مستهل رجب	معين الدولة (٥) ذو الرياستين حيدره بن عضد الدولة بن الحسين بن مفلح
٤٤٩	٢٧ ذى القعدة	مكين الدولة ، أبو علي الحسن بن علي ، ابن ملهم
٤٥٠	١٥ رجب	ناصر الدولة ، (للمرة الثانية)
٤٥٢	.	سبكتكين المستنصري ، تمام الدولة ، قوام الملك
٤٥٢	٢ ذى الحجة	موفق الدولة جوهر المستنصري ، (توفي في ٢٣ ربيع الأول ٤٥٣)
٤٥٣	٢٣ جمادى الأولى	حسام الدولة بن البيجناكي
٤٥٣	١٨ رمضان	عدة الدولة بن ناصر الدولة
٤٥٣	١٨ ذى القعدة	معين الدولة حيدره ، (للمرة الثانية)
٤٥٥	٢٣ ربيع الآخر	أمير الجيوش بدر الجمالي
٤٦٠	شعبان	قطب الدولة بارزطغان .

(٤) لعله هو شهم أو (شمس) الدولة شختكين الذي كان نائبا للوالي في صفر سنة ٤٠٧
(٥) ويسمى معز أحيانا ومعترز أحيانا أخرى . وقد ذكر ابن القلاسي (ص ٨٥) أن اسم أبيه عضب الدولة

(١) يطلق عليه ابن الأثير اسم تمذوك ، أما وستنفلد فيسميه تموذك
(٢) ولقبه قطب الدين ، صني الدولة ، ذو الرياستين
(٣) ذكر ابن القلاسي (ص ٧٠) أن اسمه شختكين . المترجم

٤٦١ هـ	٨ شوال	حصن الدولة معلى بن حيدر بن منزو الكتامي ^(١)
٤٦٧ و ٤٦١		سبت نار الثورة واحترق الجامع
٤٦٨	مستهل المحرم	زين (أو رزين) الدولة انتصار بن يحيى المصمودي ، (اختارته الحامية)
٤٦٨	٢٦ ذى الحجة	أتسز التركي ، (استولى على المدينة باسم السلاجقة)
		نهاية الحكم الفاطمي
٤٧٠		هاجم المصريون دمشق

السلاجقة :

٤٧٢	١١ ربيع الثاني	أتسز : أعاد المدينة لتاج الدولة تنش بن ألب أرسلان
٤٧٩		انتصر على سليمان بن قطاميش
٤٨٣		انتزاع حمص من ابن ملاعب
٤٨٥		الاستيلاء على الرجة ونصيبين
٤٨٦		الاستيلاء على الموصل
٤٨٧		مقتل آقسنقر وسقوط حلب
٤٨٨	١٤ صفر	تنش قتل بالرى ، (ساوتسكين نائبه بدمشق)
٤٨٨		دفاق بن تنش
٤٨٨		طفتسكين ، (يندو حاكما)
٤٩٦		الاستيلاء على الرجة وحمص
٤٩٧		توفى دفاق وأصبح ابنه تنش تحت وصاية طفتسكين
٤٩٧	رمضان	بكتاش بن تنش ، (أخو دفاق)

البوريون :

٤٩٧	رمضان	طفتسكين (يعان استقلاله)
٤٩٨		الاستيلاء على بعلبك ورفنيه وبصرى
٥٠٢		ضباع عرقاء والهدنة مع الفرنجة
٥٠٣		انتزاع بعلبك من جمشتكين ^(٢)
٥٠٩		الاستيلاء على رفنيه
٥١١		وفاء السلار بختيارشحنة دمشق ^(٣)
٥٢٢	٨ صفر	تاج الملوك بوري
٥٢٣		مذبحة الباطنية
٥٢٦	٢١ رجب	شمس الملوك اسماعيل ، (قتل سنة ٥٢٩)
٥٢٦		أخوه محمد بعلبك
٥٢٧		استرد حماه من زنكى
٥٢٩	١٤ ربيع الثاني	شهاب الدين محمود ، (حاصر زنكى دمشق)
٥٣٣		جمال الدين محمد ، (توفى سنة ٥٣٤)
٥٣٤		مجير الدين ابق بن محمد
٥٤١		معين الدين اثر ، يندو حاكما ، ينتزع بعلبك من نجم الدين أيوب بن شاذى
٥٤٣		الاميراطور كتراد الرابع يحاصرها
٥٤٥		أقيمت الخطبة وضربت السكة باسم نور الدين
٥٤٥		مجير الدين ، يندو حاكما
٥٤٧		انتزاع صرخد من بوزان

(١) انظر ابن القلاسى : ذيل تاريخ دمشق ص ٩٥ (الترجم)

(٢) ذكر ابن القلاسى (ص ١٦٦) أن اسمه كشتكين

(٣) المصدر السابق (ص ١٩٨)

بنوزنكي :

نور الدين زنكي ، (شيركوه حاكم المدينة) ، مجير الدين يتسلم حمص	٩ صفر	سنة ٥٤٩ هـ
انتصار أمير ميران (بوزابه) على الفرنجة (١)		٥٥٢
الأيوبيون		
المعظم شرف الدين عيسى ، (الذي أصبح فيما بعد أميراً على دمشق ٦١٥-٦٢٤)	٥٧٢ — ٦٥٨	الحرم
بدر الدين محمد بن مازين المعظمي	٥٩٧ — ٦١٥	
أبو المنصور عز الدين ايبك المعظمي ، (من قبل الناصر داود)	٦٢٤ — ٦٢٦	
الجواد يونس بن مودود بن سيف الدين ، الأيوبي ، (توفي سنة ٦٣٧)	٦٣٥	
استولى المغول عليها (٢)	٢١ جمادى	٦٥٨
استردها المصريون ، معركة عين جالوت (٣)	٢١ رمضان	٦٥٨
عز الدين ايبك الزراد		٦٥٨
علاء الدين طبرس الوزيري		٦٦٠
جمال الدين اقوش النجيبى الصالحى ، (إلى سنة ٦٧٠) (٤)	المحرم	٦٦١
شجاع الدين اسماعيل بن عمر الظورى		٦٦٣

المماليك :

عز الدين ايدمر الظاهري ، (إلى سنة ٦٧٦) (٥)	٢ صفر	٦٧٠
سنقر الأشقر ، الرومى ، الأمير شمس الدين ، (نودى به سلطانا بدمشق		٦٧٨
مناوأة القلاون)		
حسام الدين طرّ نطاي ، (قتله السلطان خليل سنة ٦٨٩)		٦٧٨
عز الدين أيبك الحموى	حول	٦٩٠
سيف الدين أغرلو		٦٩٥
قبيحاق المنصوري (٦)		٦٩٩
المغول يهبون المدينة		٦٩٩
أصلم		٧٠٧
أقش الأفرم ، الأمير جمال الدين		٧١١
سيف الدين أبو سعيد خليل تينكيز الأشرفى ، (إلى سنة ٧٤١) (٧)	٢٠ ربيع الثانى	٧١٢
قتل بها الفخرى ، (نزل سنة ٧٤٢)		٧٤١
أرغون شاه ، (قتله الجفا صاحب طرابلس فى ٢٤ ربيع الأول سنة ٧٥٠)		٧٥٠
ار كطاي		٧٥٠
قتل جحا الحموى		٧٥٠
إتمش الناصرى		٧٥١
أرغون الكاملى الدوادار ، (إلى سنة ٧٥٩)		٧٥٢

(٥) ظل بالسجن حتى سنة ٦٨٩ وتوفى سنة ٧٠٠
(٦) أنظر السلوك (ج ١ ص ٦٧١) المترجم
(٧) تم بناء مقبرته سنة ٧٣٠ قرب المسجد الكبير ، انظر
(Sauvaire, J. As. Sept-oct 1895 p. 279. 39.)
انظر ترجمته فى فوات الوفيات (ج ١ ص ٩١) والقريزى :
الخطط (ج ٢ ص ٥٤)

(١) ابن القلانسى (ص ٣٣٨)
(٢) و (٣) هذان التاريخان مكتوبان على أسوار المدينة التي أصلها
بيبرس . أنظر :
(Berchem, Inscr. ar. de Syrie, lecture rectifiée des
Nos 540 et 789 du Recueil Sauvaire - Waddington).
(٤) ولد سنة ٦٢٠ وتوفى سنة ٦٧٧ ، وهو مؤسس المدرسة
النجيبية بدمشق — أنظر عاموى : J. As. mai-juin 1894 p. 444

	علاء الدين علي المارديني ، (تولى عدة مرات بين سنتي ٧٥٣ و ٧٧٠ وتوفي سنة ٧٧٢)	٨
سنة ٧٥٣ هـ	حروب أهلية	
٧٦٢	حروب أهلية	
٧٦٩	سيف الدين قنجك الأشرفي ، (توفي في ٢٩ من المحرم سنة ٧٧٦)	Δ
٧٧٥	سيف الدين عشيقتمر المارداني ، (للمرة الأولى) ، لبضعة شهور ^(١) .	Δ
٧٧٥	سيف الدين قنجهاز ^(٢) الاسحاق ، (للمرة الأولى) .	
٧٨٠	سيف الدين جشمبغا المنصوري الظاهري	Δ
٧٨٢	عشيقتمر ، (للمرة الثانية)	
٧٨٥	قنجهاز ، (للمرة الثانية) ، (توفي بدمشق في ٢ شوال سنة ٧٩٢) شوال	Δ
٧٨٨	عشيقتمر ، (للمرة الثالثة)	
٧٩٤	تمر بغا المنجكي	Δ
٧٩٧	يشبك الحسني	
٨٠١	تم	
٨٠١	أقبا الجمالي الاطروش	
٨٠٢	سودون	
	تيمور يستولى عليها في جمادى الأولى سنة ٨٠٣	
٨٠٦	سيف الدين شيخ ، (أصبح سلطاناً فيها بعد)	
٨٠٧	تغرى بردى	
٨٠٩	توروز الحافظي	Δ
٨١٧	قائيك المحمدي ، (قتل سنة ٨١٨)	
٨١٨	التيبنغا العثماني	
٨٢٠	أكباي	
٨٢٤	چقمق	
٨٢٥	اياس بن صريم الدين ابراهيم	Δ
٨٣٦	صار يفتاي	
٨٤٢	إينال الجكمي ^(٣)	
٨٤٤	چلبان السيفي (سيف الدين المؤيدي)	Δ
—		
٨٦٣	قاباي الحمزوي	
—		
٨٨٦	قنجهاز الاسحاق	
٨٩٣	قانصوه اليحيوي	
٩٠٣	چانبلط الناصري ، (أصبح سلطاناً فيها بعد)	
٩٠٤	قصره	
٩١٠	سودون العجمي ، (شهران)	Δ
—		

جمادى الأولى

ربيع الثاني

(١) ذكر ابن الفرات (ج ٩ ص ٤) أن اسمه أشقتمر . المترجم
(٢) أوقجاس أو قنجهاز أنظر ابن الفرات (ج ٩ ص ٥٠) . المترجم
(٣) رفض الاعتراف بالسلطان چقمق

سنة ٩٢٢ هـ

الغزالي^(١)

استولى العثمانيون على دمشق في رجب سنة ٩٢٢

العثمانيون :

٩٥٠

مصطفى ، (أمر بقتل نجر الدين سنة ٩٥١)

المراجع : ابن الشحنة : تاريخ حلب (بيروت ١٩٠٩) .

ابن القلانسي : ذيل تاريخ دمشق

Sauvaire : Description de Damas (غلاماوى) .J. As. 1894, 1895

Sobernheim : Inschriften der Zitadelle von Damaskus. Der Islam 1894

Von Berchem : Inscriptions arabes de Syrie

٢٩ - ولاية حلب^(٢)

العباسيون :

١٣٢	مجزاه أبو الورد كوثر ^(٣)
١٤٦	• صالح بن علي بن عبد الله العباسي ، (عم المنصور)
١٥٠	حول عبد الملك بن صالح بن علي بن عبد الله العباسي .
١٥٧	• موسى ، (مولى الخليفة المنصور)
١٦٨	يزيد بن البدر بن البطال .
	ضمت ثنور قنسرين والجزيرة واتخذت اسم العواصم سنة ١٧٠
١٩٢	ثابت بن نصر بن مالك الخزاعي
١٩٣	القاسم بن الرشيد ، المؤمن
٢١٣	العباس بن المأمون .
٢٣١	أحمد بن سعيد بن مسلم بن قتيبة الباهلي
٢٣١	نصر بن حمزة الخزاعي
٢٣٥	محمد المنتصر بن المتوكل ، (حاكم نجرى)
٢٥٤	أبو الساج ديوداد بن ديودست ^(٤)
٢٥٨	أبو أحمد طلحة الموفق بن المتوكل .
٢٥٨	أحمد بن طولون .
٢٦٤	أرجوز ^(٥) ، (عزل سنة ٢٦٥)
٢٦٥	سيما الطويل ، (توفى سنة ٢٦٥)

(٣) ذكره الطبري (ج ٢ ص ١٨٩٤) مجزاه بن الكوثر

ابن زفر بن الحارث السكلابي ، أبو الورد . المترجم .

(٤) Selecta ex Historia Halabi, p. 27

(٥) ذكر ابن الأثير (ج ٧ ص ٢١٤) أن اسمه أرجوز

ابن يولغ بن طرخان التركي . المترجم .

(١) هزمه السلطان سليم الأول عند مرج دابق سنة ٩٢٢ هـ ،

كما هزم نجر الدين والسلطان قانصوه .

(٢) لم تظهر حلب كحاضرة لأقليم أو مقر لوالى إلا منذ حكم

الجمدانيين (سنة ٣٣٢) وقد ظلت قنسرين حاضرة الاقليم حتى ذلك

الوقت . وعلى العموم لم يكن لبني أمية ولاية بقنسرين .

سنة ٢٦٩ هـ	لؤلؤ ، (مولى أحمد بن طولون)
٢٦٩	بازمار الخادم (مولى مفلح بن خاقان)
٢٧٠	ابن كعباش ، (من قبل أحمد بن طولون)
٢٧٥	طفح بن جف
٢٨٦	أبو ثابت ، (حامل الخليفة ، توفي سنة ٢٨٦)
٢٨٦	الحسن بن علي الخراساني ، المسمى كوره (ثغور) ، أنظر الموصل
٢٨٨	أبو العشار
	غارة القرامطة ٢٩٠
٢٩٢	محمد بن سليمان ، (وال عباسي)
٢٩٢	رستم بن بردوا
٣٠٠	مونس المظفر الخادم

٣٢٢	أبو الفتح الفضل بن جعفر بن محمد ، ابن القرات [الثاني]
	محمد بن طنج الأخشيد ، (الاستيلاء على المدينة) ٣٢٤
	احمد بن سعيد الكلبي (عامله) ٣٢٥
٣٢٧	محمد بن رائق ، (وال عباسي)
	عاد إلى بغداد ٣٢٩
	كافور الاخشيدى (يستولى على المدينة) ٣٢٩
	ابن رائق (استرد المدينة) ٣٣٠

الحمدانيون :

٣٣٢ رجب	أبو عبد الله الحسين بن سعيد بن حمدان
	أبو بكر محمد بن علي بن مقاتل ، (حامل الحمدانيين على ديار مصر ٣٣٢
	وجند قنسرين ، والوادم وحمص)
	يانس الموسى ، (نائب حمداني) ٣٣٣
٣٣٣	أبو الحسين علم ، سيف الدولة الحمداني
	البيزنطيون (ف. د. نقا ر) ينهبون المدينة ٣٥١
	استولى عليها رشيق النسيجي ٣٥٤
	قرعويه (١) ، (وال حمداني) ٣٥٤
٣٥٦	سعد الدولة ، أبو المعالي شريف الحمداني
	طرده قرعويه ٣٥٨
	استولى البيزنطيون عليها ٣٥٩
	دخلها سعد الدولة ثانية ٣٥٩
	قبض بكجور على قرعويه وطرده سعد الدولة ٣٦٠
	دخلها سعد الدولة ثانية ٣٦٦
٣٨١	سعيد الدولة ، أبو الفضائل سعيد الحمداني
	عزيز الملك (عامله) ٣٨١
	حاصرها منجوتكين ، قائد الفاطميين من ٣٨٣ إلى ٣٨٤
٣٩٢ — ٣٩٤	أبو الحسن علي وأبو المعالي شريف [الثاني] الحمدانيان (يحكماها معا)
٤٠٢	لؤلؤ الجراحي ، (مولى الحمدانيين الأواخر)

(١) ذكر ابن الاثير (ج ٨ ص ٤١٥) أن اسمه قرعويه .

أبو نصر المنصور بن لؤلؤ ، مرتضى الدولة ، (مولى سعيد الدولة الحمداني
 أظهر الطاعة للفاطميين) سنة ٤٠٦ هـ

الفاطميون :

٤٠٧ عزيز الدولة فاتك الواحدى^(١) (وال فاطمى ، توفى سنة ٤١٣)
 صفى الدولة أبو الحسن على بن جعفر ن فلاح الكتامى (بالمدينة) ١٠ ربيع الأول ٤١٣
 ٤١٤ بين الدولة سعادته (بالقعة)
 سند الدولة أبو محمد الحسن بن محمد بن طعيان الكتامى (بالمدينة) ٤١٣
 منصور الخصى (بالقعة) ٤١٣
 مرتضى الدولة ، (للمرة الثانية) ٤١٥

بنو مرداس :

٤١٥ ١٤ ذى القعدة صالح بن مرداس
 هزمه أنوشتكين الدزبرى عند الاقحوانة وقتله فى جادى الأولى ٤٢٠
 ٤٢٠ شبل الدولة ، أبو كامل نصر ، (صاحب المدينة)
 ٤٢٠ ممر الدولة ، أبو علوان ثمال (صاحب القلعة)
 ٤٢١ شبل الدولة (احتل القلعة)
 ٤٢٩ أنوشتكين (يستولى على المدينة باسم الفاطميين)^(٢) شعبان ٤٢٩
 ٤٢٩ ولى ثمان ثانية ولسكنه أقصى فى رمضان
 وفاة أنوشتكين بحلب . حصارها والاستيلاء عليها . جادى الأولى ٤٣٣
 ثمال (للمرة الثانية) صفر ٤٣٤
 حاصرها ناصر الدولة الحمداني جادى الآخرة ٤٤٠
 ٤٤٤ احتلها الفاطميون
 اعتزل ثمال ذو القعدة ٤٤٩
 ٤٥٠—٤٤٩ ذو القعدة ٤٤٩—٤٥٠ مكين الدولة أبو على الحسن بن على بن ملهم ، (عامل الفاطميين)
 ناصر الدولة الحمداني ، (عامل فاطمى)^(٣) ٤٥٠—٤٥٢
 ٤٥٢ شعبان حوصرت حلب ، ووليها ثلاثة ولاية فى ثلاثة أيام م^(٤) :
 ابن ملهم ورشيد الدولة المرادسى (الثائر) وناصر الدولة الحمداني
 ٤٥٢ ٢ شعبان رشيد الدولة محمود
 ٤٥٣ المحرم ثمال ، (للمرة الثالثة، توفى فى نهاية ٤٥٣)
 ٤٥٤ ٢٥ ذى القعدة أبو ذؤابة عطية بن صالح بن مرداس
 ٤٥٧ رشيد الدولة محمود ، (للمرة الثانية ، توفى سنة ٤٦٦)
 ٤٦٢ الخطبة لعباسيين
 ٤٦٣ حاصرها ألب أرسلان واستولى عليها
 ٤٦٦ جلال الدولة نصر ، (قتل سنة ٤٦٨)
 ٤٦٨ أبو الفضائل سابق ، (أخوه) ، بنى المسجد الجامع

(١) ذكر ابن القلانسي (ص ٧١) ان اسمه فاتك الوحيدى . المترجم .

(٢) دينار فاطمى ضرب سنة ٤٢٩ (Bibl. Nat. III, N° 268) .

(٣) انظر : Contr. III, N° 504 .

(٤) Dérenbourg, Ousama, p. 16; Weil, III, 108; Wüstenfeld, Gesch. d. Fat. Chal. Goettingen 1880 p. 23.

	وئاب بن محمود ، (مرداسي ناثر)	• • • • • سنة ٤٦٨هـ
	حاصرها تنش وشرف الدولة مسلم	• • • • • ٤٧٠
	سلم سابق المدينة لمسلم	• • • • • ٤٧٢
٤٧٢	شرف الدولة مسلم ، (المقبلي)	• • • • •
	استولى ملكشاه على حلب	• • • • • ٤٧٥
	محرابة سليمان بن قتلميش وقتل مسلم	• • • • • ٤٧٧
	شريف الحنيني مؤسس قلعة الشريف يدافع عن المدينة	• • • • • ٤٧٧
	استولى تنش عليها	• • • • • ٤٧٧

السلاجقة :

٤٧٨	ملكشاه (يحتل المدينة ويسلمها)	• • • • •
	إلى قسيم الدولة أبي سعيد آقسنقر الحاجب	• • • • • ٤٧٩
	حاصرها سليمان بن قتلميش	• • • • • ٤٧٩
٤٨٧	جمادى الأولى سنة ٤٨٧	• • • • •
٤٨٧	قتل تنش آقسنقر	• • • • •
	تنش	• • • • •
	نائبه : أبو القاسم الحسن الخوارزمي	• • • • •
٤٨٨	رضوان ، (توفى سنة ٥٠٧)	• • • • •
	أتابكة : جناح الدولة الحسين ^(١) بن ملاعب	• • • • • ٤٨٨
	أقيمت الخطبة للفاطميين مدة أربعة أسابيع	• • • • • ٤٨٩
٥٠٧	ألب أرسلان الأخرس بن رضوان	• • • • •
	مذمبة الباطنية	• • • • • ٥٠٧
٥٠٨	سلطان شاه بن رضوان ، (لؤلؤ وصى عليه)	• • • • •
	توفى لؤلؤ وخلفه شمس الخواص يريقتاش	• • • • • ٥١١

بنو أرتق :

٥١١	إلغازي بن أرتق	• • • • •
	نائبه : حسام الدين تيمور تاش	• • • • • ٥١١
	ثورة سليمان بن إلغازي	• • • • • ٥١٤
	Δ نائبه : سليمان بن عبد الجبار (إنشاء أول مدرسة سنية)	• • • • • ٥١٤
	سليمان بن إلغازي ، (عزل سنة ٥١٧)	• • • • • ٥١٦
٥١٧	جمادى الأولى	• • • • •
	بليق بن بهرام ، (توفى بمجم سنة ٥١٨)	• • • • •
	ابن الخشاب القاضي	• • • • • ٥١٧
٥١٨	صفر	• • • • •
	حسام الدين تيمور تاش المارديني ، (استولى الفرنجة عليها واستخلصها)	• • • • •
٥١٨	نهاية	• • • • •
	قسيم الدولة آقسنقر البرسقي صاحب الموصل ، (قتل سنة ٥٢٠)	• • • • •
٥١٩	مسعود بن آقسنقر البرسقي ، (توفى سنة ٥٢١)	• • • • •
	نائبه : قومان	• • • • • ٥١٩
	اضطرابات : قتلغ - أبه خليفة قومان	• • • • • ٥٢٠
	قراقوش ، (قائد زنكي صاحب الموصل)	• • • • • ٥٢٠
	حسين الأكفش	• • • • • ٥٢١

(١) يسميه ابن الأثير : الحسين بن أيتكين .

بنوزنكي :

مستهل المحرم سنة ٥٢١ هـ	عماد الدين زنكي ، (صاحب الموصل ، توفى سنة ٥٤١)
	٥٢٧	نائبه : مسعود أسور
٥٤١	نور الدين محمود بن زنكي
	٥٥٤	جمال الدين شادبخت الهندي الأتابكي
	محمد الدين محمد بن محمد بن بوسنة كين الدابة ، (توفى سنة ٥٦٥)
٥٦٩	الصالح اسماعيل (سلم دمشق لسلاح الدين ، توفى سنة ٥٧٧)
	٥٧٥	شاد بخت ، (عامله)
٥٧٧	عز الدين مسعود [الأول] ، (صاحب الموصل ، يقتازك عن حلب)
٥٧٨	لعماد الدين زنكي [الثاني] ، (صاحب سنجار)
٥٧٩	التنازك عن حلب لصالح الدين

بنو أيوب :

٥٧٩	صالح الدين
٥٧٩	الملك العادل
٥٨٢	الظاهر غازي
	٥٨٢	الوليد (حاكم)
	٦٠٢	إقطان الظاهري
	٦٠٦	إلبغا الناصري
	٦٠٦	تقي الدين سبأ ، (قائد القلعة)
	٦١٣	سيف الدين ، (حاكم)
٦١٥	العزير محمد
	طغرل بك
	٦١٥	الأشرف موسى ، (قائد الجند)
	٦١٥	القاضي بهاء الدين وابن شداد ، (حكام مديون)
	الأتابك طغرل
	٦٢٨	العزير ، نودي به حاكما
٦٣٤	الناصر يوسف
	٦٣٤	وصاية جدته ضيفة خاتون
	٦٣٨	انتصار الخوارزمية
	٦٤٠	هزيمة الخوارزمية
	٦٤٠	وفاة ضيفة خاتون
	٦٤٦	حسام الدين التيمري الحسني بن أبي الفوارس
	٦٥٨	فر أمام هولانكو ، وثبت المعظم طورانشاه [الثالث] في المدينة

المغول :

٦٥٨	٩ صفر	• هولانكو ^(١) (استولى على المدينة)
٦٥٨	١٥ رمضان	قطز (هزم المغول عند عين جالوت)
٦٥٨		الملك السعيد علاء الدين بن بدر الدين لؤلؤ ، (عزل بعد قليل)

(١) أنظر النقود المغولية المضروبة سنة ٦٥٩ Contr. 11. N°. 313

سنة ٦٥٨ هـ

٦٥٨	ذو الحجة	حسام الدين لاجين	استولى المغول على حلب ثانية (وظلوا بها ثلاثة شهور)
٦٥٩	٩ المحرم		استردها المماليك في
٦٧٠			استولى المغول عليها (للمرة الثالثة)
٦٨١			قرا سنقر الأشرفي ^(١)
٦٩١			بليان الطباخي ^(٢) ، (الى ٦٩٩) ، (وتوفي سنة ٧٠٠)
٦٩٨			استولى المغول عليها (للمرة الرابعة)
٧٠٣			شمس الدين الجوكندار

المماليك البحريةية :

٧١٢			سيف الدين سودى (سودونى)
٧١٤			علاء الدين الطنبغا الناصرى ، (الى سنة ٧٢٧)
٧٣١			الطنبغا ، (للمرة الثانية ، الى سنة ٧٣٧)
٧٤٠			إياس
٧٤٢			سيف الدين طشتمر ، (ساقى ناصر الدين محمد)
٧٤٣			علاء الدين الطنبغا الماردانى ، (توفي سنة ٧٤٤)
٧٤٦			يلبغا
٧٥٠			ار كطاي
٧٥٠			قَتْلُ جَا الحوى
٧٥٠			أرغون الدوادار الكاملى ، (الى سنة ٧٥٥) (توفي سنة ٧٥٨)
٧٥٣			علاء الدين على الماردانى ، (تولى عدة مرات بين سنتي ٧٥٣ و٧٧٠ وتوفي سنة ٧٧٢)
٧٦٥			سيف الدين عشيقتمر الماردانى ، (ساعد محمد بن أرتنه)
٧٦٧			منجلبغا الشمسى
٧٦٩			علاء الدين طيبغا الطويل بن عبد الله الناصرى ، (توفي في ذى القعدة سنة ٧٦٩)
٧٧٣			عشيقتمر ، (للمرة الثانية ولبضعة أسابيع) (توفي بحجاب سنة ٧٩١)
٧٧٣			عز الدين أيدمر الأنوكى الأشرفى الدوادار ، (توفي سنة ٧٧٣)
٧٧٣			عشيقتمر ، (للمرة الثالثة) ، (توفي سنة ٧٩١)
٧٧٨			منجلبغا ، (للمرة الثانية)
٧٨٦			محمد بن يوسف بن سالار
٧٩١			الطنبغا الحلبي ، (لفترة قصيرة)
٧٩١			سيف الدين جمشيبغا الظاهرى ، (الى شعبان ٧٩٣)

المماليك البرجية :

٨٠١			اقبغا الاطروش الهدبانى الجمالى ، (إلى سنة ٨٠٦)
٨٠١			تيمورتاش المحمدى
٨٠٤	المحرم		سيمف الدين دقماق ، (إلى صفر سنة ٨٠٦) ، (وقتل سنة ٨٠٨)
٨١١			تيمورتاش ، (للمرة الثانية)

(١) أنظر السلوك (ج ١ ص ٧١٥) . المترجم .
(٢) هو الأمير سيف الدين . أنظر السلوك (ج ١ ص ٦٧٠) . المترجم .

سنة ٨١٧ هـ	ينال السسلاني ، (قتل سنة ٨١٨)
	تغرى ورمش ، الحسين ، أمير آخور
٨١٧	تشكم ، (ادعى الساطة لنفسه متخذاً لقب الملك العادل)
٨١٨	أقباى المؤيدى
٨٢٠	كجكر الكردامى
٨٢٣	يشبك اليوسفى المؤيدى . Δ
٨٢٤	جلبان ، سيف الدين المؤيدى
٨٣٠	قَصْرَوَهْ سيف الدين التمرزى
٨٣٠	أَيْتَمِرُ الأشرفى Δ
٨٣٠	ينال الحاج
٨٥١	برسباى الناصرى ، (توفى سنة ٨٥١) Δ
٨٦٥	حول	خاير بك ، (بالقلعة)
		سودون ، (بالقلعة)
٨٧٣	ينال ، سيف الدين الأشقر الجيوى الظاهرى ، (إلى سنة ٨٧٤) Δ
٨٨٤	أَزْدُومِرْ ، (أسر سنة ٨٨٥) ●
٨٨٥	وَرْدَبَشْ ^(١) ، (توفى فى رمضان سنة ٨٨٩)
٨٨٩	رمضان	ازدمر ، (للمرة الثانية) ، (توفى فى المحرم سنة ٨٩٨)
٨٩٩	ينال ، سيف الدين الأشرفى السلاحدار ^(٢) ، (توفى سنة ٩٠١) Δ
٨٩٣	قانسوه الغورى ، (أصبح سلطاناً فيما بعد)
٩٠٢	قانى باى قرا الرماح
٩٠٣	جنبلاط الناصرى ^(٣) ، (أصبح سلطاناً فيما بعد)
٩٠٦	ابرك الأشرفى ^(٤) (من قبل قانسوه الغورى) Δ
٩١٠	خاير بك سيف الدين الأشرفى . Δ
٩١٠	ابرك ، (للمرة الثانية)
٩١٦	حول	خاير بك ، (للمرة الثانية)
		استولى العثمانيون على حلب سنة ٩٢٦

٣٠ - ولاية الموصل

١٦	ربعى بن الأفكل
١٨	عياض بن غنم
٢٠	سعيد بن عامر بن حذيم ^(٥)
٢٠	عمير بن سعد الانصارى
٢٢	محمد بن مروان
٢٥	معاوية [الأول] بن أبى سفيان
٣٦	الأشتر مالك بن الحارث ، (من قبل على)
٣٦	الضحاك بن قيس ، (من قبل معاوية)

(٤) ذكر ابن إياس (ج ٣ ص ٤٤١—٤٤٤) أن قرقاس تولى نيابة حلب سنة ٩٠٦ بعد عزل دولت باى ثم عزل وولى أركاس ثم قانسوه قرا . المترجم .
(٥) أنظر ابن الأثير (ج ٢ ص ٤١٦) . المترجم .

(١) ذكر ابن إياس (ج ٣ ص ١٧٠) أن اسمه ورد بشـ . المترجم .
(٢) غير ينال سيف الدين الأشقر الجيوى الظاهرى الذى ولى حلب سنة ٨٧٣ .
(٣) أنظر ابن إياس (ج ٣ ص ٣٦٧) . المترجم .

الأمويون :

—	زفر بن الحارث الكلبي
—	عكرمة بن ربيع
	المهلب بن أبي صفرة ، (من قبل عبد الله بن الزبير)	سنة ٦٧ هـ
	ابراهيم بن مالك الأشتر بن الحارث	٦٨
٧٣	محمد بن مروان [الأول] ، (من قبل عبد الملك)
٩١	مسلمة بن عبد الملك
	يزيد بن المهلب
	مسلمة بن عبد الملك ، (للمرة الثانية)
	سعيد بن عمرو بن الأسود الحرشي (١)
	عبد الرحمن بن سلمان
	عبد الملك بن بشر
١٠٠	عمر بن هبيرة الفزاري ، (من قبل عمر)
١٠٨	الحربن يوسف بن يحيى بن الحكم بن أبي العاص ، (توفى سنة ١١٤)
١١٤	الوليد بن تليد العبسي
	مروان بن محمد ، (مروان الثاني فيما بعد) حاكم اموي	١١٤
١٢١	الوليد بن بكير
١٢٢	أبو قحافة ، (ابن أخي الوليد بن تليد)
١٢٥	عبده بن رياح الغساني (٢)
١٢٦	عبد الملك بن مروان [الثاني] بن محمد
١٢٧	الضحالك (٣)

العباسيون :

	(فصلت الموصل عن الجزيرة منذ سنة ١٣٢)
١٣٢	محمد بن سول
١٣٣	يحيى بن محمد بن علي ، (أخو السفاح ، توفى سنة ١٣٦)
١٣٣	المنصور ، (أخو السفاح)
	النائب : اسماعيل بن علي بن عبد الله	١٣٣
١٣٧	حميد بن قحطبة
	النائب : اسماعيل بن علي بن عبد الله	١٣٧
١٤٢	العباس بن محمد ، (أخو المنصور ، حاكم نخرى)
١٤٢	مالك بن الهيثم الخزاعي
١٤٥	جعفر بن المنصور
١٤٦	حرب بن عبد الله
١٤٧	الصقر بن نجدة
١٤٨	خالد بن برمك
	اسماعيل بن خالد بن عبد الله بن خالد القسري	١٥١
	موسى بن كعب بن سفيان الخثمي	١٥٥
	نوابه

(١) أنظر الطبري (ج ٢ ص ١٠٩٢) . المترجم .
(٢) أنظر ابن الأثير (ج ٥ ص ٢٣٤) . المترجم .

سنة ١٦١ هـ	حسان الشَّروى
١٦٢	زفر بن عاصم الهلالي
١٦٣	عبد الله بن صالح
١٦٥	أحمد بن اسماعيل بن علي بن عبد الله العباسي
١٦٨	هاشم بن سعيد بن خالد
١٦٩	عبد الملك بن صالح بن علي السجاد العباسي
١٧١	اسحق بن محمد
١٧٢	سعد بن تَسَلَمَ الباهلي
١٧٦	الحاكم بن سليمان
١٧٧	محمد بن العباس بن المنصور الهاشمي (١)
١٨٠	أبو صالح يحيى بن سعيد الحرشي
١٨٢	هرثمة بن أعين
١٨٤	أسد بن يزيد بن مزيد بن زائدة الشيباني
١٩٠	خالد بن يزيد بن حاتم بن قبيصة المهلبى
١٩١	محمد بن الفضل بن سليمان
١٩٣	ابراهيم بن العباس بن المنصور ، (من قبل الخليفة الأمين)
١٩٦	المطلب بن عبد الله بن مالك ، (من قبل الأمين ثم المأمون)
١٩٨	طاهر بن الحسين ، ذو اليمينين ، (ومعه الجزيرة)
٢٠٠	نائبه : علي بن الحسين الحمداني ، (خرج عن طاعته ، وتوفى سنة ٢٠٢)
٢٠٢	محمد بن الحسن بن صالح الحمداني
٢٠٤	السيد بن أنس الأزدي ، (توفى سنة ٢١١)
٢١١	محمد بن حميد الطوسي ، (ومعه اذربيجان)
٢١٢	النائب : محمد بن السيد
٢١٤	عبد الله بن طاهر ، (أرسل إلى خراسان بعد بضعة شهور)
٢٢٤	عبد الله بن السيد بن أنس الأزدي
٢٣١	غانم بن أبي مسلم (بن) حميد بن أحمد الطوسي (٢) ، (عامل الحرب)
٢٣٥	محمد المنتصر بن المتوكل ، (حاكم غفرى)
٢٥٢	عقبة بن محمد بن جعفر بن محمد بن الأشعث بن أهبان الخزاعي
٢٥٥	مساور بن عبد الله الخارجي ، (استولى على المدينة وبقى بها أسبوعاً)
٢٥٥	عبد الله بن سليمان
٢٥٩	اساتكين التركي
٢٥٩	نائبه : ابنه اسكوتكين (٣) ، (طرد من المدينة)
٢٦٠	يحيى بن سليمان ، الرئيس ، (انتخب)
٢٦١	الخضر بن أحمد بن عمر بن الخطاب النغلي الموصلى
٢٦٥	(استولى الخوارج عليها مرة أخرى)
٢٦٦	اسحق بن كنداجق (٤)
٢٧٣	الخطبة لاطولونيين

(١) قامت ثورة بقيادة علاف بن سفيان .

(٢) انظر ابن الاثير (ج ٧ ص ١٦) . المترجم .

(٣) ذكر ابن الاثير (ج ٧ ص ١٨٥) أن اسمه أوكوتكين . المترجم .

(٤) ذكر ابن الاثير (ج ٧ ص ١٧٨) أن اسمه ابن كنداجيق . المترجم .

الطولونيون :

سنة ٢٧٣ هـ	محمد بن أبي الساج ، (عامل طولوني)
	٢٧٦	اسحق بن كنداجيق ، (عامل طولوني)
٢٧٨	محمد بن اسحق بن كنداجيق
٢٨٢	نصر القشورى
٢٨٢	طغتمير بن طاشتمير
٢٨٢	الحسن بن على الخراسانى المعروف (بكوره)
	} (من قبل الخليفة المعتضد)	محمد بن يحيى المجروح
		على بن داود الكردى
٢٩٣ — ٣٦٧	عهد الحمدانيين
	لم يكن حكماً متصلاً
٢٩٣	أبو الهيجا عبد الله بن حمدان ، (عزل سنة ٣٠١ وتوفى ١٧ المحرم سنة ٣١٧)
٣٠١	يُيَمِّن الطولوني ، (صاحب المعونة)
٣٠١	نحريز الصغير
	٣٠٢	أبو الهيجا ، (ولى ثانية)
	٣٠٣	الحسين بن حمدان ، (نائز)
٣٠٦	أبو أحمد بن حماد الموصلى
	٣٠٧	ابراهيم بن حمدان ، (بديار ربيعة)
٣٠٩	محمد بن نصر الحاجب ، (عامل حرب ومعونة ، توفى سنة ٣١٢)
	٣٠٩	داود بن حمدان ، (بديار ربيعة)
٣١٤	أبو الهيجا ، (أعيد تنصيبه وظل مقبلاً ببغداد ، توفى سنة ٣١٧)
	٣١٤	نائبه : ولده ناصر الدولة
	٣١٧	ناصر الدولة ، (وحده)
٣١٧ — ٣١٩	}	فترة خالية بين عهد اثنين من بني حمدان هما : أبو العلاء سعيد وأبو السرايا
		نصر ، وكان ناصر الدولة في ذلك الوقت يحكم ديار ربيعة ونصيبين وسنجار وخابور ورأس العين (١) وديار بكر وميفارقين وأزقن
	٣١٨	نحريز الصغير (حكم شهراً)
٣٢٠	هونس المظفر ، (توفى سنة ٣٢١)
٣٢٢	الفضل بن جعفر ، ابن الفرات [الثانى] (ومعه قردى وبازبدا (٢) وماردين وتورعبدین وديار الجزيرة وديار بكر والثغور الجزرية . . . الخ
٣٢٣	رجب	ناصر الدولة ، (أعيد تنصيبه) (٣)
	على بن خلف ، (من قبل ابن مقلة الأول ، طرده ناصر الدولة في ذى القعدة سنة ٣٢٣)
	٣٣٠ و ٣٣٢	استولى توزون على الموصل
رمضان—ذوالحججة ٣٣٧	احتلها معز الدولة البويهى
٣٤٧	احتلها سعيد بن ثابت (الحاكم البويهى)

ولم يرد لتورعبدین ذكر في معجم ياقوت . المترجم .
(٢) أسر بقتل عمه أبي العلاء سعيد ، وحاصر ابن مقلة الأول / الموصل .

(١) أو رأس عين . أنظر ياقوت (ج ٤ ص ٤٠٥) ولم يرد
لمدينة أزن ذكر عند ياقوت . المترجم .
(٢) أو باقردى وبازبدي . انظر ياقوت (ج ٢ ص ٣٥ ، ٤٤)

سنة ٣٥٣ هـ	احتلتها سميد بن ثابت (الحاكم البويهي)
٣٦٣	احتلتها ، عز الدولة البويهي
٣٦٧ — ٣٨٠	عهد بني بويه
٣٦٧	استولى عند الدولة عليها نهائيا (٣٦٧ — ٣٧٢)
٣٧٣ — ٣٧٣	صمصام الدولة
	أبو عبد الله الحسن بن دوستك المهرجني الرواني ، المعروف بالباد ٣٧٣
	زياد بن شهريه يستمدها لصمصام الدولة ٣٧٤
٣٧٦	شرف الدولة
	سعد الحاجب ، (حاكم بويهي) ٣٧٦
	أبو نصر خواتماده ، (حاكم بويهي) ٣٧٧
٣٧٩	بهاء الدولة
٣٨٠	أبو طاهر ابراهيم وأبو عبد الله الحسين الحمدانيان
٣٨٠	أبو الذواد ، محمد بن المسيب ^(١) العقيلي
٣٨١	بهاء الدولة البويهي

العقيليون :

٣٨٦	حسام الدولة ، أبو الحسن المقلد
٣٩١	● معتمد الدولة ، أبو المنيع قرواش بن المقلد
	أقيمت الخطبة للفاطميين ٤٠١
	نهبا الفز ٤٣٣
	نهبا الفز ثانية ، الخطبة للسلاجقة ٤٣٥
٤٤٢	زعيم الدولة ، أبو كامل بركة بن المقلد
٤٤٣	أبو المعالي قريش بن بدران بن المقلد ، علم الدين ^(٢)

السلاجقة :

٤٤٨	استولى البساسيري عليها وأقيمت الخطبة للفاطميين
٤٤٩	استولى طغرل عليها
٤٤٩	هزار سب بن تنكير بن عياض الكردي ^(٣) ، (عامله)
٤٤٩	ابراهيم يناك ^(٤) ، (أخو طغرل)
٤٥٠	استردها البساسيري

العقيليون : (للمرة الثانية)

٤٥٣	أعيدت إلى شرف الدولة مسلم العقيلي
٤٧٨	ابراهيم بن قريش
٤٨٢	ابراهيم ، (عزله نضر الدولة بن جهير)

(١) أنظر ابن الأثير (ج ٩ ص ٤٩) . المترجم .

(٢) أنظر ابن الأثير (ج ٩ ص ٣٧٦) . المترجم .

(٣) يسميه ابن الأثير (ج ٩ ص ٣٩٢ — ٣٩٤) هزار سب بن تنكير بن عياض تاج الملوك . المترجم .

(٤) ورد ذكره في فهرس ابن الأثير (ص ١١٦) هكذا : ابراهيم (بن) يناك . المترجم .

	غفر الدولة بن جهير ، (حاكم سلجوق) سنة ٤٨٢ هـ
	قوام الدولة كربغا ^(١) ، (حاكم سلجوق) ٤٨٣
	ابراهيم بن قريش يعود ثانية ٤٨٦
٤٨٦ هـ	علي بن مسلم العقيلي (ولاء تتش بن ألب أرسلان) ربيع الأول سنة
	حاصرها كربغا (أو كربغا) ، وخلع على ٤٨٩

السلاجقة : (المرّة الثانية)

٤٩٥	محمد بن ملكشاه
	توفى كربغا (أو كربغا) (انظر ص ٦٠) ، وخافه سنقرجه ٤٩٥
	قتل سنقرجه ، وخلفه موسى التركاني ٤٩٥
	استولى جكرمش عليها ذو الحجة ٤٩٥
	جاولي سقاو ^(٢) ربيع الأول ٥٠٠
	استولى قلعج أرسلان عليها ٢٥ رجب ٥٠٠
	استردها جاولي سقاو نهاية ٥٠٠
	استولى مودود عليها (وظل بها حتى سنة ٥٠٧) ٥٠٢
	آقسنقر البرسقي ، أبو سعيد سيف الدين قسيم الدولة ^(٣) ربيع الأول ٥٠٧
	جيوش بك ، (من قبل مسعود بن محمد) ٥٠٨
	آقسنقر البرسقي ، (المرّة الثانية ، توفى في ٨ ذي القعدة سنة ٥٢٠) صفر ٥١٥
	مسعود بن آقسنقر مستهل ذي الحجة ٥٢٠

بنو زنكي :

٥٢١	عماد الدين زنكي ^(٤)
	نائبه بالموصل : ناصر الدين جفره ^(٥)

بنو بكتكين :

٥٣٩	ثورة ألب أرسلان بن محمود بن محمد السلجوقي
٥٣٩	زين الدين علي كجك بن بكتكين ، (طامله) ^(٦)
٥٤١	حاول ألب أرسلان أن يسترد المدينة
٥٦٣	قطب الدين مودود بن زنكي ، (يستولى على الموصل نهائياً)

المراجع : ابن الأثير : الكامل في التاريخ

يحكم الموصل نيابة عن آقسنقر البرسقي الذي كان مشغولاً في العراق وسورية .
(٥) ذكر ابن الأثير (ج ١٠ ص ٤٥٤) أن عماد الدين زنكي ولي نصير الدين دزدارية القلعة بالموصل . أما ناصر الدين فلم يذكره ابن الأثير . المترجم .
(٦) انظر ابن الأثير (ج ١١ ص ٦٦) المترجم .

(١) ذكر ابن الأثير (ج ١٠ ص ١٤٢) أن اسمه | أبو سعيد كربوغا قوام الدولة | . المترجم .
(٢) ذكر ابن الأثير (ج ١٠ ص ٢١٨) أن اسمه جاولي سقاووا . المترجم .
(٣) أنظر ترجمته في ابن خلسكان (ج ١ ص ٧٩) .
(٤) وكان عماد الدين زنكي قبل ذلك أعني من ٥١٦ إلى ٥١٨ هـ

٣١ - ولاية بغداد

سنة ٦٥٦ - ٧٤٠			١ - المغول
٦٥٦	٢٨ المحرم		استولى عليها هولانكو (غادرها في ١٤ صفر)
٦٥٦	المحرم		علي بهادر
٦٦١			علاء الدين عطا ملك (المؤرخ) ، (توفى في ٤ من ذى الحجة سنة ٦٨١)
٦٨٣			بَسِيدُو ، (أصبح إلخانا فيما بعد)
٦٩٤			تُدَجُّو
٧١٦		
٧٣٦			علي شاه ، (ولى ستة شهور وتوفى في ١٤ ذى الحجة سنة ٧٣٦)
٧٤٠ - ٨١٣			٢ - الجلأثريون
٧٤٠			أويس بن حسن الجلأثري
٧٥٩			خواجه مرجان ، (نائر)
٧٦٠			سلطان شاه خازن
		٧٦٩	مرجان ، (للمرة الثانية ، توفى سنة ٧٧٥)
٧٧٥			خواجه سَرُورُ ، (توفى سنة ٧٧٦)
٧٧٦			وجيه الدين اسماعيل بن زكريا ، (قتل سنة ٧٨٠)
٧٨٤			تُرْسُنُ
٧٨٥			خواجه يحيى سمناني
٧٨٦			بايزيد بن أويس الجلأثري
٧٩٥			استولى تيمور عليها لأول مرة
		٧٩٥	مسعود سزاوري ، (حاكم تيموري)
٧٩٧			استعادها أحمد الجلأثري ، وولى عليها فرج
٨٠٣ القعدة	٢٧ ذى		استولى عليها تيمور ثانية ، (مذبحه عامة)
		٨٠٣	أبو بكر بن ميرانشاه بن تيمور
		٨٠٦	دولت خواجه إناق
٨٧٢ - ٨١٣			٣ - قرا قيونلو
٩٠٨ - ٨٧٢			٤ - آق قيونلو
٩٤١ - ٩٠٨			٥ - الصفويون
		٩١٤	لا لا حسين ، (أول وال فارسي)
		٩٢١	قَنَنْغَرُزُ سلطان (?)
		٩٣٠	ثورة ذى الققار نخود ، (انماز للمنايين)
		٩٣٦	استعادها الفرس فوليا محمد خان بن شرف الدين
		٩٤٠	تكلو محمد خان
			٦ - العثمانيون
			منذ سنة ٩٤١ ، (انظر العثمانيين)

٣٢ - ولاية البصرة

الخلفاء الراشدون :

سنة ١٤ هـ	أسست البصرة
١٥	عتبة بن غزوان ، (أول ولايتها)
١٦	المغيرة بن شعبة
١٧	أبو موسى عبد الله بن قيس ، الأشعري
٢٩	عبد الله بن عامر بن كرز ، (ابن عم الخليفة عثمان)
٣٥	عثمان بن حنيف
٣٦	عبد الله بن العباس بن عبد المطلب
	فترة شفور ٤٠ - ٤١

الأمويون :

٤١	بشر بن أرطاة
٤١	عبد الله بن عامر ، (للمرة الثانية) (ومعه فارس وسجستان وخراسان. توفي سنة ٥٩ هـ)
٤٤	الحارث بن عبد الله بن أبي ربيعة الأزدي
٤٥	زياد بن أبي سفيان ، (أضيفت إليه الكوفة منذ سنة ٥٠ هـ)
٥٣	نائباه { حمزة بن جندب (مدة ستة شهور)
٥٤	{ عبد الله بن عمرو بن غيلان
٥٥	عبيد الله بن زياد
٦٠	نائبه : عثمان بن أبي سفيان
٦٥	نافع بن الأزرق ، (من الخوارج)
٦٤ - ٧١	من قبل عبد الله بن الزبير
٦٤	عمر بن عبد الله بن معمر ^(١)
٦٥	عبد الله بن الحرث
٦٥	الحارث بن عبد الله بن أبي ربيعة الأزدي ، (للمرة الثانية)
٦٧	مصعب بن الزبير
٦٧	نائباه { عبيد بن عبيد الله بن معمر
٦٨	{ الحارث بن عبد الله
	من قبل عبد الملك
٧١	خالد بن عبد الله القسري
٧٣	أبو مروان بشر بن مروان (أخو الخليفة) ، (معه الكوفة)
٧٤	عبد الله بن خالد بن أسيد
٧٥	الحجاج بن يوسف بن الحكم بن عقيل بن عامر بن مسعود . . الخ
	(ظلت له السيادة على الجزء الشرق من الماهلية حتى توفي سنة ٩٥) (٢)
٨٣	نائباه { اياس بن الحكم
٨٧	{ الجراح بن عبد الله الحكمي

(١) انظر ابن الأثير (ج ٤ ص ١٨ ، ٢٩٤) . المترجم .

(٢) كان قطري بن الفجاءة بن مازن بن يزيد بن زيد مائة عدوه الأول . انظر ابن خلكان (ج ١ ص ١٢٣ - ١٢٦) .

سنة ٩٥ هـ	سليمان بن يزيد بن أبي مسلم ، (ومعه الكوفة)
٩٦	يزيد بن المهلب بن أبي صفرة ، (ولاه سايمان)
	نائبه : سفيان بن عبد الله الكندي
٩٩	عدي بن أرطاه الفزاري (البصرة وحدها)
	استرد يزيد بن المهلب المدينة ، (توفى سنة ١٠٢)
١٠٢	مسلمة بن عبد الملك بن مروان ، (ومعه الكوفة)
	نائباه { عبد الرحمن بن سليمان السكبي
	{ عبد الملك بن بشر بن مروان
١٠٣	عمر بن هبيرة ، (العراق كله وخراسان والهند)
١٠٥	خالد بن عبد الله القسري البجلي (العراق كله وخراسان والهند) (ولاه هشام المرة الثانية)
	نوابه { عقبه بن عبد الأعلى
	{ ابان بن صباره اليثربي
	{ بلال بن ابي بكر
١٢٠	يوسف بن عمر بن محمد بن الحكم بن أبي عقيل بن مسعود الثقفي (كل العراق والمشرق) (١)
	نائبه : كثير بن عبد الله السلمي
	استبعدت خراسان من عمالته
١٢٦	منصور بن جمهور ، (البصرة والكوفة لبضعة شهور)
١٢٦	عبد الله بن عمر بن عبد العزيز ، (البصرة والكوفة)
	نائبه : المسور بن عمر بن عباد
	النضر بن سعيد الحرشي (٢)
	احتلها الضحاك بن قيس الشيباني الخارجي
١٢٩	أبو خالد يزيد بن عمر بن هبيرة بن معيه بن سكين بن حديج بن يعقوب ابن مالك بن سعد ، (البصرة والكوفة) (٣)
	نائبه : أبو عبد الله مسلم بن قتيبة بن مسلم بن عمرو بن الحصين ، (توفى سنة ١٤٩)

العباسيون : (لم تمد البصرة والكوفة متحدتان) :

١٣٢	سفيان بن أبي عيينة المهلب
١٣٣	سليمان بن علي بن عبد الله العباسي ، (ومعه البحرين وعمان)
١٣٧	عبد الله بن علي ، (أخوه) (ناظر)
١٣٩	سفيان بن معاوية بن يزيد المهلب
١٤٥	سلم بن قتيبة الباهلي
١٤٦	محمد بن سليمان العباسي ، (نقل إلى الكوفة سنة ١٤٧)
١٤٧	نخبة بن سالم
١٥٠	عقبه بن سلم
	نائبه : نافع بن عقبه

(١) انظر ابن خلصان (ج ٢ ص ٣٦٠) .

(٢) أعلن الحرب على عبد الله بن عمر ، انظر الطبري (ج ٢ ص ١٨٨٥) وابن الأثير (ج ٥ ص ٢٥٣) . المترجم .

(٣) قتل بواسط في ١٦ ذي القعدة سنة ١٣٢ ، ابن خلصان (ج ٢ ص ٢٧٨) .

سنة ١٥١ هـ	جابر بن توبة الكلابي
١٥٢	يزيد بن المنصور العباسي
١٥٤	عبد الملك بن أيوب بن ذبيان النميري
١٥٥	الهيثم بن معاوية العتكي ^(١) (أنظر مكة ص ٢٨)
١٥٦	سعيد بن دعلج ^٢ ، (الشرطة والاحداث والجوالي)
١٥٨	عمارة بن حمزة ، (عامل الحراج)
١٥٩	عبيد الله بن الحسن ، (الصلاة)
١٥٩	عبد الملك بن أيوب ، (للمرة الثانية) (الصلاة والاحداث)
١٦٠	محمد بن سليمان ، (للمرة الثانية)
١٦٤	صالح بن داود
١٦٥	أبو حاتم روح بن حاتم بن قيصر بن المهلب ، (الاحداث والصلاة)
١٦٧	محمد بن سليمان ، (للمرة الثالثة)
	من قبل الرشيد
١٧٣	سليمان بن المنصور العباسي
	عيسى بن جعفر بن المنصور العباسي
	خزيمة بن خازم التيمي
	عيسى بن جعفر ، (للمرة الثانية)
	جرير بن يزيد
	جعفر بن سليمان بن علي بن عبد الله العباسي
	أبو الفضل جعفر بن المنصور العباسي
	عبد الصمد بن علي بن عبد الله العباسي
	مالك بن علي الخزاعي
	اسحق بن سليمان بن علي بن عبد الله العباسي
	سليمان بن المنصور العباسي ، (للمرة الثانية)
	عيسى بن جعفر ، (للمرة الثالثة)
	الحسن بن جميل ، (مولى الرشيد)
	عيسى بن جعفر ، (للمرة الرابعة)
	جرير بن يزيد ، (للمرة الثانية)
	عبد الصمد بن علي ، (للمرة الثانية)
	اسحق بن عيسى بن علي بن عبد الله العباسي
١٩٣	المنصور بن المهدي العباسي ، (ولاء الاثمين)
٢٠٠	زيد بن موسى بن جعفر بن محمد بن علي بن الحسين (المعروف بزيد النار) العلوي
٢٠٤	صالح بن المنصور العباسي
٢٠٦	داود بن بنيجور ^(٢)
٢٠٦	محمد بن عباد بن عباد بن حبيب المهلب ، (توفى سنة ٢١٨)

(١) أنظر الطبري (ج ٣ ص ١٢٩ ، المترجم) ، ماورد ذكره في ص ٢٨ صحته الهيثم بن معاوية العتكي .
(٢) والى البصرة والدجلة واليمامة والبحرين ، أنظر الطبري (ج ٣ ص ٤٠٤٤) ، أنظر بني بنيجور أما لقب سمهور الذي يظهر في بعض النصوص فإلا محريف لاسم بنيجور .

حول سنة ٢٤٥	مصدق بن العباس
٢٥٢	محمد بن أبي عون
٢٥٥	سعيد بن صالح ، (صاحب المعونة حتى سنة ٢٥٧) ٢٥٢ محمد بن رجاء الحضاري ^(١)
٢٥٧	ثورة الزنج ^(٢) : ٢٧٠ — ٢٥٦ أبو احمد طلحة الموفق بن المتوكل
٢٦١	نائبه : يركوج بن أولغ طرخان التركي (توفي سنة ٢٥٨ ، أنظر ص ٤٢) ٢٥٧
٢٦١	موسى بن بغا
٢٨٥	مسرور البلخي
	احمد بن محمد بن يحيى الواثق
٣٠٥	حاصرها أبو سعيد الحسن بن بهرام الجنابي القرمطي ٢٨٧
٣٠٥	الحسن بن الخليل بن رمال ^(٣) ، (أعمال الحرب)
٣٠٦	أبو دلف هاشم بن محمد الخزاعي
	شبق المفلحي ^(٤)
٣١١	نهبها القرامطة ٣١١
	محمد بن عبد الله الفارقي

البريديون :

٣٢٠	أبو يوسف يعقوب بن محمد البريدي [الثاني] ^(٥)
٣٢٣	محمد بن رائق
٣٢٥	نائبه : محمد بن يزداد الشهرزوري ، (أنظر ص ٤٤) ٣٢٥
٣٣٢	أبو عبد الله احمد البريدي [الأول] أبو القاسم عبد الله بن احمد البريدي [الرابع] ، (توفي سنة ٣٣٤)

البويهيون :

٣٣٦	معز الدولة (استولى على المدينة)
	أبو محمد الحسن بن محمد المهلب ^(٦) ٣٣٦
 ٣٥٢
٣٦٦	حبشي بن معز الدولة ، (نائز) ٣٥٧
٣٧٢	عضد الدولة
	شرف الدولة
	أبو الحسين احمد تاج الدولة بن عضد الدولة ٣٧٢
	أبو طاهر فيروز شاه ضياء الدولة بن عضد الدولة ، (توفي سنة ٣٧٥) ٣٧٣
	استولى نغر الدولة عليها ٣٧٤

(٣) ذكر الطبري أن اسم الحسن بن خليل بن ريمال المترجم .
(٤) أنظر ابن الأثير (ج ١١ ص ٥٤) المترجم .
(٥) أنظر قائمة نسب هذه الأسرة .
(٦) أنظر قائمة نسب هذه الأسرة .

(١) أنظر الطبري ج ٣ ص ١٤٢١
(٢) أمر هلي بن محمد بن عيسى العلوي بالاستيلاء على البصرة وقد تم ذلك سنة ٢٥٧ أنظر: Weil: Geschichte der Chalifen: Monnaie du Chef des Zendj, Revue Num. 1893 p. 501.

	استردها شرف الدولة	٣٧٥
سنة ٣٨٠ هـ	بهاء الدولة	٣٨٦
	استولى عليها لشكرستان باسم صمصام الدولة	٣٨٦
	استولى عليها مهذب الدولة (الأول) صاحب البطيحة	٣٩١
	الواثق (الذي ادعى الأمر لنفسه)	٣٩٤ — ٣٩٢
٤٠٣	احتلها ابن واصل	٤١٦
	سلطان الدولة	٤١٦ — ٤٠٣
٤١٦	جلال الدولة	٤١٨
	رحل إلى بغداد، فاستولى أبو كاليبجار المرزبان عماد الدين على المدينة (١)	٤١٩
	وليها الملك العزيز بن جلال الدولة من قبل أبي كاليبجار	٤١٩
	نائبه: محمد بن أردشير	٤١٩
	احتلها عماد الدين أبو كاليبجار	٤٢١
	استعادها جلال الدولة	٤٢١
	ظهير الدين، (حاكم)	٤٢٤
	أبو القاسم، (وليها من قبل عماد الدين) (٢)	٤٣٥
شعبان	عماد الدين	٤٤٠
	خسرو فيروز، (من قبل كيخسرو)	٤٤٤
	استولى البساسيري عليها	٤٤٧
	استولى طغرل بك عليها	٤٤٩
	هزارسب بن تشكير بن عياض الكردي، (أول وال سلجوق)	

السلاجقة:

٤٥١	أبو سعد الأغر سابور بن المظفر، (صاحب الخراج)	٤٥٩
٤٥٩	هزارسب، (للمرة الثانية) (صاحب الخراج) (توفي في رمضان سنة ٤٦٢)	٤٧٢
	اعدم ابن علان اليهودي (صاحب الخراج)	٤٧٢
٤٧٢	خمار تكين الشراي، نجم الدولة، (صاحب الخراج)	٤٧٣
٤٧٣	أبو منصور، العميد	٤٨٥
٤٨٥	قماح	٤٨٥
	نائبه: اسماعيل بن أرسلانجيق، (استقل بالأمر سنة ٤٨٦)	٤٩٩
	استولى سيف الدولة صدقة عليها	٤٩٩
	التمينتاش (عامله) (٣)	٤٩٩
ذو القعدة	أبو جعفر محمد بن الحسين البلخي، (عميد من قبل محمد بن ملكشاه) (٤)	٥٠٠
٥٠٠	آقسنقر البخاري	٥١٣
	سنقر البياتي، (قتله غزغلي سنة ٥١٣)	

(٣) ذكر ابن الاثير (ج ١٠ ص ٢٨٤) أن اسمه التونتاش. المترجم.

(٤) يسميه ابن الاثير (ج ١٠ ص ٣٠٦) أبا جعفر محمد بن الحسين العميد البلخي. المترجم.

(١) أنظر: ابن الأثير (ج ٩ ص ٢٢٨). المترجم.
(٢) في سنة ٤٢٤ استدعى أبو القاسم بن جلال الدولة أبا منصور الملك العزيز إلى البصرة واسكنه أقصاه عنها في العام التالي، وفي سنة ٤٢٥ أقيمت الخطة لأبي كاليبجار؛ ثم طرده أبو كاليبجار سنة ٤٣١ وولى ابنه عز الملك على البصرة. انظر Weil, III, p. 77

سنة ٥١٨ هـ	استولى عليها نور الدولة (الثاني) ديبس ٥١٧
	عماد الدولة زنكي بن آقسنقر ، (إلى سنة ٥٢٠)
٥٢٢	استولى عليها نور الدولة (الثاني) ديبس (وظل بها حتى سنة ٥٣٢) . ٥٢٣
٥٥٩	قزل ، أمير أخور ^(١) من قبل السلطان محمود بن محمد السلجوقي (ظل حتى سنة ٥٣٦)
٥٥٩	منجبرس ، (قتلته الخليفة المستنجد)
٥٥٩	جمشتكين ، (حامل الخليفة)
	حاصرها ابن شنكا ^(٢) ٥٦١

المراجع : ابن الأثير : الكامل في التاريخ

٣٣ - ولاية الكوفة

١٧-١٨	أسست الكوفة سنة
١٧	سعد بن أبي وقاص
	محمد بن مسلمة ١٧
	زيد بن حنظلة ١٨
	عبد الله بن غطفان ١٩
	عمار بن ياسر ٢١
٢٢	عمار بن ياسر
٢٢	أبو موسى الأشعري
٢٢	المغيرة بن شعبة
٢٤	سعد بن أبي وقاص ، (للمرة الثانية)
٢٥	الوليد بن عقبة بن أبي معيط
٣٠	سعيد بن العاص بن سعيد الأموي
٣٤	أبو موسى الأشعري ، (للمرة الثانية)
٣٧	أبو مسعود عقبة بن عامر (من قبل علي)

الأمويون :

٤١	عبد الله بن عمرو بن العاص ، (من قبل معاوية)
٤١	المغيرة بن شعبة ، (المرة الثانية) (من قبل معاوية . تولى سنة ٥٠)
٥٠	زيد بن أبي سفيان ، (ومعه البصرة) ، (تولى سنة ٥٣)
٥٣	عبيد الله بن زياد
	الضحاك بن قيس ٥٣
	عبد الرحمن بن عبد الله بن عثمان الثقفي ٥٨
٥٩	النعمان بن بشير الأنصاري
٦٠	عبيد الله بن زياد ، (المرة الثانية)

من قبل عبد الله بن الزبير :

٦٤	عامر بن مسعود بن أمية الجمحي
----	--

(١) أنظر : ابن الأثير (ج ١١ ص ٥٩) . المترجم .

(٢) أنظر : ابن الأثير (ج ١١ ص ٢١٢) . المترجم .

سنة ٦٥	عبد الله بن يزيد الخثمي
٦٥	عبد الله بن مطيع (توفى سنة ٧٣).
٦٦	المختار بن أبي عبيد ، الخارجي (توفى سنة ٦٧).
٦٧	الحارث بن أبي ربيعة
	من قبل عبد الملك :
٧١	بشر بن مروان ، (ومعه البصرة منذ سنة ٧٣)
٧٣	نائبه : عمرو بن الحارث .
٧٤	عبد الله بن خالد بن أسيد
٧٥	الحجاج بن يوسف بن الحكم بن أبي عقيل بن عامر بن مسعود
٧٥	عبد الرحمن بن عبد الرحمن الحضرمي
٧٥	عروة بن المغيرة بن شعبة
٧٨	نوابه } المغيرة بن عبد الله بن أبي عقيل
٨٤	حوشب بن يزيد
٩٥	سليمان بن يزيد بن أبي مسلم
٩٦	يزيد بن المهلب
٩٩	نائبه : عبد الحميد بن عبد الرحمن بن زيد بن الخطاب القرشي
١٠٢	مسلم بن عبد الملك بن مروان الأموي
١٠٢	محمد بن عمرو بن الوليد
١٠٣	عمر بن هبيرة
١٠٥	خالد بن عبد الله القسري البجلي
١٢٠	يوسف بن عمر بن شبرمه
١٢٦	منصور بن جمهور (١)
١٢٦	عبد الله بن عمر بن عبد العزيز
١٢٨	احتلتها الضعك بن قيس الشيباني الخارجي
١٢٩	يزيد بن عمر بن هبيرة
	العباسيون :
١٣٢	خالد بن عبد الله القسري (٢)
١٣٢	داود بن علي بن عبد الله بن العباس
١٣٢	عيسى بن موسى بن محمد بن علي العباسي
١٤٧	محمد بن سليمان بن علي العباسي
١٥٥	عمرو بن زهير الضبي ، (أخو المسيب بن زهير)
١٥٨	اسماعيل بن اسماعيل الثقفي
١٥٩	اسحق بن الصباح الكندي ، (الصلاة والأحداث)
١٥٩	ثابت بن موسى ، (الخراج)
١٦١	يزيد بن منصور ، (السراد)
١٦٦	هاشم بن سعيد
١٦٩	موسى بن عيسى بن موسى بن محمد العباسي

(١) أنظر : ابن الأثير (ج ٥ ص ٢٠٢) . المترجم .

(٢) ولاء أبو سلمة حفص بن سليمان الوزير .

من قبل الرشيد :

سنة ١٧٠ هـ	محمد بن ابراهيم بن محمد بن علي العباسي
	عميد الله بن محمد ، ابن زينب ، (ابن السابق)
	يعقوب بن أبي جعفر المنصور العباسي ، (عم الرشيد)
	موسى بن عيسى بن موسى ، (للمرة الثانية)
	العباس بن عيسى بن موسى ، (أخو السابق)
	اسحق بن الصباح الكندي ، (للمرة الثانية)
	موسى بن عيسى بن موسى ، (للمرة الثالثة)
	العباس بن عيسى بن موسى ، (للمرة الثانية)
	موسى بن عيسى بن موسى ، (للمرة الرابعة)
	جعفر بن أبي جعفر المنصور ، (عم الرشيد)
١٩٣	العباس بن المهدي العباسي ، (من قبل الأمين)
١٩٦	الفضل بن موسى بن عيسى بن موسى العباسي
	• ثورة أبي السرايا وابن طباطبا . ١٩٩ — ٢٠٠
٢٠٤	أبو عيسى محمد بن المنصور العباسي
٢٣٣	محمد المنتصر بن المتوكل ، (حاكم غزى)
٢٥١	احمد بن نصير بن حمزة بن مالك الخزاعي
٢٥٢	أبو الساج ديوداد بن ديودست ، (توفى سنة ٢٦٦)
٢٥٧	أبو احمد طلحة الموفق بن المتوكل
٢٥٨	كيجور ، (توفى سنة ٢٥٩)
٢٥٩	علي بن يزيد ، (توفى سنة ٢٦٠)
٢٦٧	الهيصم العجلي ^(١)
٢٦٩	محمد بن احمد
	• نهبا القرامطة ٢٨٩
٣١١	جعفر بن ورقاء الشيباني ^(٢)
	استولى عليها القرامطة : ٣٢٥ ، ٣٢٣ ، ٣١٥ ، ٣١٢
٣٢٥	محمد بن يزداد
٣٣٤ — ٣٨٦	البويهيون
	استولى عليها القرامطة ٣٧٥
	العقبليون :
٣٨٦	حسام الدولة المقلد
٣٩١	معتد الدولة قرواش
٤٥٠	الساسيري
	السلاجقة :
٤٥٢	محمود بن الأخرم الخفاجي ، (حاكم)

(١) قاتل محمد بن أبي الساج ، والى مكة . ذكر ابن الاثير (ج ٧ ص ٢٥٣) أن اسمه الهيصم العجلي ، المترجم .

(٢) أنظر : ابن الاثير (ج ٨ ص ١١٤) . المترجم .

٣٤ - ولاية الري^(١)

- سنة ١٢٧ هـ عبد الله بن معاوية بن عبد الله بن جعفر بن أبي طالب^(٢)
- ١٣١ أبو مسلم (ومعه خراسان) ، (توفي سنة ١٣٧) ^(٣)
- ١٣٧ جمهور بن المرار العجلي^(٤)
- ١٣٨ محمد بن الأشعث^(٥)
- ١٣٩ عبد الحميد بن جعفر بن عبد الله الانصاري^(٦)
- ١٤٣ أسعد بن عبد الرحمن
- ١٤٣ عمران بن صالح ، (باسم الأمين ولي المهدي)^(٧)
- ١٦٠ حمزة بن يحيى^(٨)
- ١٦٣ كلثوم بن حفص^(٩)
- ١٦٤ خلف بن عبد الله^(١٠)
- ١٦٥ عيسى ، (مولى جعفر)
- ١٦٦ سعد ، (مولى المهدي)
- ١٧٦ الفضل بن يحيى البرمكي
- ١٨٤ أبو صالح يحيى بن سعيد الحرشي^(١١)
- ١٨٩ عبد الله بن مالك ، (ومعه طبرستان ودماوند وقومس وممدان)
- ١٩٨ الحسن بن سهل (ولي المشرق كله من قبل المأمون)

الطاهريون :

- ٢٠٥ طاهر بن الحسين ، ذو اليمينين ، (ولي المشرق كله من قبل المأمون)
- ٢٠٧ عبد الله بن طاهر
- ٢١١ علي بن هشام ، (ومعه قم واصهبان وكذلك اذربيجان منذ سنة ٢١٤ ، قتل سنة ٢١٧)
- ٢١٣ عبد الله بن طاهر (والي الجبال وطبرستان وكرمان وخراسان حتى سنة ٢٣٠)
- أبو اسحق المعتصم بن الرشيد (الى سنة ٢٣٠)^(١٢) رجب ٢١٣
- اسحق بن ابراهيم بن مصعب ، (نائب من قبل الطاهريين) ٢١٨
- الافشين حيدر بن كاوس (توفي سنة ٢٢٦)^(١٣) ، (نائب من قبل الطاهريين) ٢٢٠
- ٢٣٠ طاهر بن عبد الله ، (ولي المشرق كله)
- ٢٣٥ محمد المنتصر ، (حاكم نخرى على الجبال وماء البصرة وماء السكوفة)^(١٤)
- وماسبذان ومهرجان فدق وشهرزور وصامغان واصهبان وقم وقاشان)

(٦) انحاز الى محمد النفس الزكية ، المدعى العلوي سنة ١٤٥ هـ وتوفي سنة ١٥٣ هـ ، انظر نقوده التي ترجع الى سنتي ١٣٩ و ١٤١ Contributions, I, N° 43.
 (٧) Contributions, III, N° 402
 (٨) Contributions, I, N° 49
 (٩) Ibid, I, N° 51
 (١٠) Ibid, I, N° 53
 (١١) أنظر Contributions, I, N° 56.
 (١٢) حاكم نخرى بمضى الوقت .
 (١٣) القائم المشهور الذي قهر بابك ، في شوال سنة ٢٢٢
 (١٤) أنظر . باقوت (ج ٧ ص ٢٦٣) . المترجم .

(١) ظلت حاضرة إقليم ميديا (Médie) (أو الجبل) تحمل اسم المجديية حتى العهد العلوي ، وهو الاسم الذي ظل ينقش على السكة إلا في بعض الحالات النادرة .

(٢) من أنصار العباسيين . وهناك نقود باسمه ، انظر :

(Contributions I, N° 5) ، توفي سنة ١٢٩

(٣) هنالك قطعة نقود . انظر : (Contributions I, N° 6).

(٤) (Contr. I, N° 42) . ذكر ابن الاثير (ج ٥

ص ٣٥٧) أن اسمه جمهور بن سرار .

(٥) لعله صاحب الفلاس الذي ذكره :

Bartholomaei : Revue Num. Belge, 1859, t. à. p. 31

٢٤٥	سنة	السري بن معاذ الشيباني ، (تولى سنة ٢٤٦)
٢٤٨		محمد بن علي بن طاهر
٢٥٢		عبد العزيز بن أبي دلف العجلي
٢٥٣		موسى بن بعا الكبير
٢٦٠		الصلاني ، (تولى سنة ٢٦٢)
٢٦٢		كيخلف
٢٧٥		رافع بن هرثمة (حتى سنة ٢٧٦)
٢٨١		المكتفي ، (حاكم غرى ، معه قزوين وزينجان وأبهر وقم)
٢٨٩		التميش التركي ^(١) ، (أخو كيهنغ)
٢٨٩		محمد بن هرون ، (نائبر)
٢٨٩		خاقان الفلجى

السامانيون ^(٢) :

٢٨٩		اسماعيل بن احمد ، (استولى على الرى)
		● محمد بن علي بن صعلوك ، (عامل ساماني أعلن استقلاله) . ٣٠١ — ٣٠٢
٣٠٣		● استردها الخليفة المقتدر
٣٠٤		وصيف البكتمري ، (حاكم عباسي)
٣٠٤		علي بن وهسودان ^(٣) [الأول] السلار ، (حاكم عباسي ، اغتاله عمه احمد سنة ٣٠٧)
		● نهب يوسف بن أبي الساج الرى ٣٠٤
٣٠٤		وصيف البكتمري (للمرة الثانية)
٣٠٤—٣١١		● احمد بن علي بن صعلوك ، (عامل الخليفة) ^(٤)

بنو الساج :

٣٠٦		استولى عليها يوسف بن أبي الساج للمرة الثانية ^(٥)
		● محاربة محرير الصغير ٣٠٧
		● علي بن وهسودان (للمرة الثانية) ٣٠٧
٣١١		● يوسف بن أبي الساج ديوداد ، (رمعه قزوين وأبهر وزينجان واذريجان ، استقل عن الخليفة ثم عاد الى طاعته سنة ٣١٢) .
٣١٣—٣١٢		● السيادة العباسية
		● مفلح (نائب يوسف) ٣١٤
٣١٤		● نصر بن احمد الساماني
٣١٤		محمد بن علي بن صعلوك (عامله) ، (أعاد المدينة للملويين) ^(٦)
٣١٦		الحسن بن القاسم الداعي العلوي
		● نائبه : ماكان بن كالى ^(٧) ٣١٦
٣١٦		اسفار بن شيرويه الديلمي ، (حاكم ساماني تولى سنة ٣١٦)

(٤) تولى سنة ٣١١ ، انظر :

Neue Khalifen-Münzen p 11 , Contr. I, p 17

(٥) أسر يوسف سنة ٣٠٧ ، وقد قاتل قائده سبك الخليفة وتولى سنة ٣١٠

(٦) درم في (Br. M. Add. 1, p. 180, N° 293 p.)

وهناك درام أخرى في (Inv. p. 176 و l'Ermitage)

(٧) أنظر الفيروزيين .

(١) ذكر ابن الاثير (ج ٧ ص ٣٥٦) ان اسمه الدتمش المترجم .

(٢) عن الفترة المضطربة الواقعة بين ٢٨٩ و ٣١٤ ، اقرأ

(Contr. I, N° 35) وفي الفترة بين ٣١٤ و ٣٣٩ اقرأ

(Contr. II, N° 285)

(٣) ذكر ابن الاثير (ج ٨ ص ٥٦) إذ اسمه علي بن وهسودان .

المترجم .

بنو زيار :

سنة ٣١٦ هـ

- ٣١٧ سرداويج بن زيار
- ٣٢٣ أملاكه : الرى ، قروين ، همدان ، كمشكور ، دينور ، بروجرد ، قم ، قاشان
- ٣٢٣ اسبهان ، جرباذقان ، طبرستان ، جرجان
- ٣٢٣ استعادها نصر [الثانى] السامانى (١)
- ٣٢٣ وشكبير بن زيار (٢)
- ٣٢٣ محاربة ركن الدولة البويهى .

السامانيون :

- ٣٢٤ نصر [الثانى] (٣)
- ٣٢٩ أبو على احمد بن محمد بن مظفر بن المحتاج ، (حامل سامانى)
- ٣٣٠ استعادها وشكبير
- ٣٣١ استولى ركن الدولة عليها
- جمادى الآخرة ٣٣٣ استعادها احمد بن محمد المحتاج
- ٣٣٣ نائبه : أبو الصباس الفضل (أخوه)

البويهيون :

- ٣٣٦ استولى ركن الدولة عليها (٤)
- ٣٣٨ طامه : على بن كامه ، (ابن أخيه)
- ٣٣٩ استعادها السامانيون مؤقتاً (منصور بن قرانكين) (٥)
- ٣٣٩ استردها ركن الدولة
- ٣٦٦ المحرم نخر الدولة بن ركن الدولة
- ٣٦٩ عضد الدولة بن ركن الدولة
- ٣٧٣ نخر الدولة ، (للمرة الثانية)
- ٣٨٧ مجد الدولة بن نخر الدولة
- ٣٩٧ استولت عليها سيده خاتون ، وعزل مجد الدولة
- ٣٩٧ شمس الدولة (لمدة سنة)
- ٣٩٨ مجد الدولة ، (للمرة الثانية)
- ٤٠٥ شمس الدولة (للمرة الثانية) (بمضى الوقت)
- ٤٠٧ استولى عليها ابن فولاد باسم مجد الدولة (٦)
- ٤٠٧ مجد الدولة ، (للمرة الثالثة)

الغزنويون :

- ٤٢٠ ٦ ربيع الثانى استولى عليها محمود بن سبكتكين
- ٤٢١ احتلها محمد بن دشمنزار بن كاكويه
- ٤٢١ استعادها محمود

(٥) درم لنوح الأول بن نصر يرجع إلى سنة ٣٣٩ هـ ،
(L'Ermitage Inventaire p. 147, No. 823.)
(٦) أنظر : ابن الاثير (ج ٩ ص ١٨٧) . المترجم .

(١) دينار بمجموعة الأميرة فاطمة اسماعيل ص ٤٣
(٢) أنظر ابن الاثير (ج ٨ ص ٥٩) . المترجم .
(٣) دنانير ودرام سامانية من سنة ٣٢٤ الى سنة ٣٣٦
(٤) درم لركن الدولة من سنة ٣٣٨ انظر :

L'Ermitage, Inventaire p. 323, N°. 1

- مسعود الغزنوي^(١) صفر سنة ٤٢١ هـ
- ٤٢٢ نائبه : ناش فراش
- ٤٢٤ نائبه : أبو سهل الحمدوني ، (طرده الغز)
- علاء الدولة محمد بن كاكويه ٤٢٧
- ٤٣٠ نهبها الغز

السلاجقة :

- ٤٣٣ استولى عليها ابراهيم يثاق ، (أخو طغرل)^(٢)
- ٤٣٤ ولاء طغرل ، (عزله سنة ٤٥٠)
- ٤٥٠ طغرل بك
- ٤٥٥ ٨ رمضان ألب أرسلان
- ٤٦٥ ١٠ ربيع الأول ملكشاه : (أقام بها حنة ٦٥ ، ٦٦ ، ٤٧٧)
- ٤٨٤ أبو مسلم ، (زوج أخت نظام الملك ، رئيس المدينة)
- ٤٨٤ اسماعيل بن أرسلنجيق (شحنة ملكشاه)
- ٤٨٥ شوال بزكياروق
- ٤٩٤ استولى محمد بن ملكشاه عليها ، وطرده حامية بزكياروق
- ٥١١ محمود بن محمد
- ٥١٣ شعبان سنجر ، (طبقا لاصح مع محمود بن محمد)
- ٥٢٦ طغرل [الأول] بن محمد
- ٥٢٧ مسعود بن محمد
- ٥٢٨ استعاد طغرل [الأول] المدينة
- ٥٢٩ مسعود بن محمد ، (للمرة الثانية)
- ٥٣٤ أمير عباس ، (حاكم) (توفي سنة ٥٤١)
- ٥٤٠ اشترك مع بوزابه^(٣) في الخروج على السلطان مسعود
- ٥٥٢ ذورا خوارزمشاه
- ٥٩٢ — ٦٠٠ كوكجه ، (مملوك البهلوان)^(٤)
- ٦٠٠ — ٦٠٨ شمس الدين ايتشمش^(٥) ، (مملوك البهلوان)
- ٦٠٨ — ٦١٢ منكلي^(٦) ، (مملوك البهلوان ، توفي سنة ٦١٢)
- ٦١٢ — ٦١٣ أوزبك^(٧) بن البهلوان
- ٦١٣ نائبه : أغامش ، (قتله الحشاشون سنة ٦١٣)

(٥) أنظر : ابن الاثير (ج ١٢ ص ١٩٤) . المترجم
(٦) أنظر : ابن الاثير (ج ١٢ ص ١٩٤) . المترجم
(٧) أنظر : ابن الاثير (ج ١٢ ص ٢٨٢) . المترجم

(١) لم يرتق العرش إلا في شوال من تلك السنة .
(٢) لا توجد أية نقود باسم ابراهيم .
(٣) أنظر : ابن الاثير (ج ١١ ص ٣٩) . المترجم
(٤) قتله خليفته ايتشمش سنة ٦٠٠ ، انظر ابن الاثير (ج ١٢

٣٥ - ولاة فارس

(الحاضرة شيراز التي أسست سنة ٦٤)

سنة ٢٢ - ٢٣ هـ	الفتح
٢٣	عبيد الله بن معمر
٣٠	عبد الله بن عامر
٣٨	زياد بن أبي سفيان (من قبل الخليفة علي) ، (تولى سنة ٥٠)

الأمويون :

٤٢
٦٧	عمر بن عبيد الله بن معمر (من قبل عبد الله بن الزبير)
١٢٩	عبد الله بن معاوية بن عبد الله بن جعفر ، (نائب علوي مناصر للعباسيين تولى سنة ١٢٩)
١٢٩	مسلم بن السيب ، (نائب عبد الله بن عمر بن عبد العزيز)
١٣٢	محمد بن الأشعث ، (تولى سنة ١٣٢)

العباسيون :

١٣٢	عيسى بن علي بن عبد الله بن العباس ، (العباسي)
١٣٣	محمد بن الأشعث (مبعوث أبي مسلم)
١٣٤	عيسى بن علي ، (للمرة الثانية)
١٣٥	يحيى بن محمد بن علي ، (أخو الخليفة)
١٥٦	عمرو بن شداد
١٥٦	عمارة بن حمزة ، (ومعه خورستان)
١٥٨	نائبه : نصر بن حرب بن عبد الله
١٦٠	محمد بن سليمان بن علي ، (عباسي)
١٦٥	النعمان ، (مولى المهدي)
١٦٦	المعلي ، (مولى المهدي)
١٧٠	محمد بن سليمان بن علي ، (للمرة الثانية)
١٩٨	الحسن بن سهل ، (ولي المشرق كله)

الطاهريون :

٢٣٢	ابراهيم بن الحسين بن مصعب (طاهري)
٢٣٥	المعتز بن التوكل ، (حاكم غري)
٢٣٦	محمد بن اسحق بن ابراهيم بن الحسين (طاهري)
٢٥٥	علي بن الحسين بن شبل

الصفاريون :

٢٥٥	فتحها يعقوب الصفار
سنة ٢٥٦ هـ	الحارث بن سيار ، (تولى سنة ٢٦١)
٢٥٧	الموفق طلحة بن المتوكل ، (حاكم نجرى)
٢٥٨	محمد بن الحسن بن أبي الغياض (عامل صفارى)
٢٦١	موسى بن بضا ، (ولاء الخليفة)
٢٦١	نائبه : عبد الرحمن بن مفلح
٢٦١	مخاربة ابن واصل
٢٦١	استردها يعقوب الصفار
٢٦٨	نائبه : محمد بن الليث
٢٨٧	أبو موسى عيسى بن محمد ، النوشري (الثاني) ، (من قبل الخليفة)
٢٨٨	استمادها طاهر بن محمد بن عمرو الصفارى
٢٩٦	سيكرى ، (مولى عمرو بن الليث ، خرج على الخليفة)
٢٩٧	استولى عليها الليث بن علي بن الليث الصفارى
٢٩٨	قنبيج ، (مولى القندر)
٢٩٨	عبد الله بن إبراهيم المسمعى ، (ومعه كرمات)
٣٠٤	بدر بن عبد الله ، المعتضدى ، (تولى سنة ٣١١)
٣١١	محمد بن بدر ، (ابنه) ، (تولى سنة ٣٦٥)
٣١٣	إبراهيم بن عبد الله المسمعى
٣١٥	ياقوت الحاجب
٣٣١	فتح عماد الدولة البويهى البلاد نهائياً (عن البقية أنظر البويهيين)

٣٦ - ولاية نيسابور

٢٣	فتحت نيسابور سنة
٢٣	الأحنف بن قيس
	عمير بن عثمان
	عبد الله بن قيس
٣٢	ابن حاصر
٣٢	قيس بن الهيثم
٣٣	عبد الله بن خازم
٣٦	خليد بن كاس ، (ولاء على)
٣٧	خليد بن قره اليربوعى (ولاء على)

الأمويون :

٤١	قيس بن الهيثم ، (للمرة الثانية) ، (ولاء معاوية)
٤١	عبد الله بن خازم ، (للمرة الثانية)

٤٥	الحكم بن عمرو الففارى ، (توفى سنة ٥٠)
٤٧	نائبه : أمير بن احمر اليشكري (١)
٤٨	أنس بن أبي أناس (٢) بن ربيع بن زياد الحارثي
٥٠	غالب بن فضالة الليثي
٥١	خليل بن عبد الله الحنفي
٥٣	انس بن أبي أناس ، (للمرة الثانية)
٥٦	عبيد الله بن زياد
٥٦	سعيد بن عثمان بن عفان (٣) ، (لفترة قصيرة جداً)
٥٨	نائبه : أسلم بن زرعة ، (مدة سنتين)
٦١	عبد الرحمن بن زياد بن أبي سفيان
	سلم بن زياد

من قبل عبد الله بن الزبير :

٦٤	عبد الله بن خازم ، (للمرة الثالثة) (حتى سنة ٦٩)
٦٤	نائبه : المهلب بن أبي صفرة
٧٠	أوس بن ثعلبة بن زفر بن وداعة بن مالك بن تميم الله بن ثعلبة بن عكابه
٧١	عبد الله بن خازم ، (للمرة الرابعة) ، (من قبل عبد الله بن الزبير) (٤)

من قبل عبد الملك :

٧٢ — ٧١	بكير بن وشاح (وشاح) (٥)
٧٤ — ٧٣	أمية بن عبد الله بن خالد بن أسيد بن أبي القيس بن أمية

المهلبيون :

٧٨	المهلب بن أبي صفرة
٨٢	يزيد بن المهلب
٨٥	المفضل بن المهلب
٨٦	قتيبة بن مسلم بن عمرو بن الحصين بن ربيعة بن خالد بن أسيد بن قضاة ابن هلال الباهلي (٦)
٩٧	يزيد بن المهلب ، (للمرة الثانية)
٩٩	الجراح بن عبد الله الحكمي ، (من قبل عمر)
١٠٠	عبد الرحمن بن نعيم القرشي (القشيري) (٧)
١٠١	سعيد بن عمرو بن أسود الحرشي (٨) ، (من قبل يزيد الثاني)
١٠٢	مسلمة بن عبد الملك (ومعه العراق كله)
١٠٢	نائبه : سعيد بن عبد العزيز بن الحارث بن الحكم بن أبي العاص المعروف بمخزومه

(٥) ذكر ابن الأثير (ج ٣ ص ٧٧) أن اسمه ابن وساج .
التنقي . المترجم .
(٦) ولد سنة ٤٩ وتوفى في ذي القعدة سنة ٩٦ . ابن خلكان
(ج ١ ص ٤٢٨)
(٧) ذكر ابن الأثير (ج ٥ ص ٣٦) أن اسمه عبد الرحمن
ابن نعيم القشيري . المترجم .
(٨) أنظر : Contr. II P. 5, N° 261

(١) ذكر ابن الأثير (ج ٣ ص ٧٧) أن اسمه أمير بن أحمر .
المترجم .
(٢) أنظر : ابن الأثير (ج ٣ ص ٣٧٧) . المترجم .
(٣) أنظر : Wüstenfeld, Genealogische Tabellen, texte p° 401
(٤) قتل في موقعة سرو سنة ٧٢

- سنة ١٠٢ هـ
- عمر بن هبيرة ، (ومعه العراق كاه)
- ١٠٣ سعيد بن عمرو الحرشي (نائب عمر بن هبيرة)
- ١٠٤ مسلم بن سعيد بن أسلم بن زرعة الكلابي (نائب عمر بن هبيرة)
- ١٠٥ خالد بن عبد الله القسري (أو القشيري) (معه العراق كاه) (حتى سنة ١٢٠)
- ١٠٥ أسد بن عبد الله القسري (أخوه)
- ١٠٩ الحكم بن عوانة السكبي
- ١٠٩ أشرس بن عبد الله السليبي ، (أو السالمي)
- ١١١ جنيد بن عبد الرحمن بن عمرو بن الحارث بن خارجة بن سنان
- ١١٦ ابن أبي حارثة المصري (توفي سنة ١١٦)
- ١١٦ حاصم بن عبد الله بن يزيد الهلالي
- ١١٧ أسد بن عبد الله ، (للمرة الثانية)
- ١٢٠ جعفر بن حنظلة البهراني ، (نائب مؤقت)
- ١٢٠ يوسف بن عمر بن شبرمه (المشرق جميعه)
- ١٢٠ نائجه : نصر بن سيار الكناني ، (إلى سنة ١٣١)
- ١٢٤ ظهور أبي مسلم لأول مرة
- ١٢٥ نصر بن سيار ، (وال استقل بخراسان)^(١)
- ١٣٠ فرار نصر أمام أبي مسلم

العباسيون :

- ١٣٠ أبو مسلم عبد الرحمن (الجلبان أيضا منذ سنة ١٣٢) ، (توفي في شعبان سنة ١٣٧)
- ١٣٧ أبو داود خالد بن إبراهيم الذهلي
- ١٤٠ عبد الجبار بن عبد الرحمن الأزدي (نأثر قتل سنة ١٤١)
- ١٤١ محمد المهدي ، (حاكم غفري)
- ١٤١ نائجه : السري بن عبد الله
- ١٥٠ خازم بن خزيمه ، (محاربة أستاذ سيس)
- ١٥١ حميد بن قحطبه بن شبيب بن خالد بن معدان الطائي ، (توفي سنة ١٥٩)
- ١٥٩ أبو عون عبد الملك بن يزيد الخراساني ، (مولى مناه)^(٢)
- ١٦٠ معاذ بن مسلم
- ١٦٣ المسيب بن زهير بن عمر بن مسلم الضبي
- ١٦٦ أبو العباس الفضل بن سليمان الطوسي
- ١٧١ جعفر بن محمد بن الأشعث
- ١٧٣ العباس بن جعفر ، (ابن السابق)
- ١٧٤ خالد العظريف^(٣) بن عتاب
- ١٧٤ سليمان بن راشد (صاحب الخراج)
- ١٧٦ حمزه بن مالك
- ١٧٧ الفضل بن يحيى البرمكي
- ١٧٩ منصور بن يزيد بن منصور الحميري
- ١٨٠ علي بن عيسى بن ماهان (إلى سنة ١٩١)^(٤)

(١) أمر بقتل يحيى بن زيد بن علي زين العابدين العلوي

(٢) أنظر مصر (١٣٣ - ١٣٦) ص ٣٩ ، ونقوده . Nützel, Cat. 1, 2132 a, et Contr. 1, N° 44.

(٣) ذكر ابن الأثير (ج ٦ ص ٨٣) ان اسمه خالد العظريف بن عطاء . المترجم .

(٤) Nützel. Cat. 1, 2218, et Contr. 1, p. 19

	١٨٠	جعفر بن يحيى البرمكي ، (عشرون يوماً)
	١٨٢	المأمون ، (حاكم بخرى)
سنة ١٩١ هـ		هرثمة بن أعين
١٩٣		العباس بن جعفر ، (للمرة الثانية) ، (ولاء المأمون)
١٩٨		الحسن بن سهل ، (المشرق جميعه)
	١٩٧	علي بن الحسن بن قحطبة
	١٩٨	هرثمة بن أعين ، (للمرة الثانية ، توفى سنة ٢٠٠)
	٢٠٢	غادر المأمون نيسابور
	٢٠٢	غسان بن عباد ، (نائب الحسن بن سهل) ^(١)

الطاهريون :

٢٠٥	طاهر بن الحسين ، ذو اليمينين
جمادى الآخرة ٢٠٧	طلحة بن طاهر ، (نائب عبد الله أخيه)
	علي بن طاهر (حاكم مؤقت ولي عتق موت طلحة حتى وصل عبد الله بن طاهر) رجب ٢١٣
٢١٤	عبد الله بن طاهر ، (توفى سنة ٢٣٠)
	نائبه : محمد بن حميد الطوسي الطاهري
٢٣٠	طاهر [الثاني] بن عبد الله ، (توفى سنة ٢٤٨)
	المعتز بن المتوكل ، (حاكم اسمي)
٢٤٨	محمد بن طاهر بن عبد الله
	محمد بن أوس الانباري ، (هزمه يعقوب الصفار)
٢٥٩	طاهر [الثالث] بن محمد
٢٦١	أحمد بن عبد الله الخجستاني ^(٢) ، (أسره الموفق)

الصفاريون :

٢٦١	استولى يعقوب بن الليث على نيسابور
	الخجستاني (عامله على نيسابور) ، (خرج عليه)
	عبد العزيز بن السري ، (حاكم صفارى طرده الخجستاني)
	استولى عليها حسين بن طاهر (استمر بها حتى سنة ٢٦٣)
٢٦٥	عمرو بن الليث
	هزمه الخجستاني
	استولى الخجستاني عليها من جديد (قتل في ذي الحجة سنة ٢٦٨) ^(٣)
	رافع بن هرثمة ، (عزل سنة ٢٧٩)
	أبو طلحة بن منصور بن مسلم بن شركيب ، (نائبا) ^(٤)
	عمرو بن الليث ، (للمرة الثالثة) ، (كان في مارراء النهر سنة ٢٨٥ أيضاً)

(١) أنظر : Contr. 1, N° 63 et 11, N° 263

(٢) أنظر : ابن الاثير (ج ٧ ص ٢٠٤) . المترجم .

(٣) درم ضرب بهرات ، سنة ٢٦٨ (بمجموعة الأميرة فاطمة اسماعيل رقم ١٠٤٢) .

(٤) L'Ermitage, Inventaire p. 108

السامانيون :

- سنة ٢٨٦ هـ اسماعيل بن احمد ^(١) ، (أسر عمرو بن الليث المذني توفى ببغداد سنة ٢٨٩)
 ٢٩٥ احمد بن اسماعيل
 ٣٠١ نصر [الثاني] بن احمد
 ٣٠١ منصور بن اسحق ، (عم نصر ، رال نائر ، قتل سنة ٣٠٢)
 ٣٠٦ - ٣٠٢ الحسين بن علي المروروذى ، (نائر) ^(٢)
 ٣٠٦ احمد بن سهل بن هاشم بن الوليد ، كامكاريان ربيع الاول
 (حاكم ساماني نائر ، أسره حسنويه وقتله سنة ٣٠٧)
 ٣٠٨ قراتكين ، (حاكم ساماني)
 ٣٠٨ استولى عليها ليلي بن النعمان الديلمي ، (قائد الأطروش العلوي)

السيمجوريون :

- ٣١٠ ابراهيم بن سيمجور [الأول] ، (حاكم)
 ٣١٤ ثورة يحيى بن احمد الساماني وقراتكين (حتى سنة ٣٢٠)
 ٣١٥ بكر بن محمد بن الياس ، (امير ساماني) ^(٣)
 ٣١٧ ماكان بن كالي الديلمي

آل محتاج :

- ٣٢٠ محمد بن المظفر بن المحتاج (حاكم)
 ٣٢٣ ماكان بن كالي ، (نائر)
 ٣٢٦ احمد بن محمد بن المحتاج ، (حاكم) ^(٤)
 ٣٣٣ رمضان الاستيلاء على الري

السيمجوريون :

- ٣٣٤ ابراهيم بن سيمجور [الأول] ، (للمرة الثانية)
 نثار احمد بن محمد بن المحتاج ، ودعا لابراهيم بن احمد
 ٣٣٥ الساماني ، الاستيلاء على نيسابور المحرم ٣٣٥
 ٣٤٠ ذو الحجة منصور بن قراتكين (حاكم ساماني)
 احمد بن محمد بن المحتاج ، (للمرة الثانية)
 ٣٤٣ عزل ثم ولى مرة أخرى
 ٣٤٣ إقامة الخطبة للخليفة المطيع لأول مرة
 ٣٤٣ أبو سعيد بكر بن مالك القرظاني ، (حاكم ساماني)
 ٣٤٣ احمد بن محمد بن المحتاج ، (للمرة الثالثة) ، (توفى سنة ٣٤٤)
 ٣٤٩ - ٣٤٤ محمد بن سيمجور [الثاني]

(١) عن انتقال السلطنة الى السامانيين اقرأ Vasmer, Beiträge, Wiener Num. Zeitschr. 1925

(٢) قتله احمد بن سهل خليفته .

(٣) حالف أسفار بن شيرويه قائد ماكان بن كالي .

(٤) أنظر : Cat. Musée Constant. 1, N° 677, P. 247.

ذو الحجة سنة ٣٤٩ هـ	البيتكين ، (جد الأسرة الغزنوية)
٣٥٠	● محمد بن سيمجور [الثاني] ، (للمرة الثانية) (الى ٣٧١)
٣٧١	● حسام الدولة ابو العباس تاش (١)
٣٧٢	● استرد سيمجور [الثاني] وفايق المدينة (٢)
٣٧٣	● حسام الدولة (اقصى وتوفى سنة ٣٧٤) (٣)
٣٧٤	● ابو علي محمد بن سيمجور (الثالث) ، (الى ذى الحجة ٣٧٧)
٣٨٢	● سبكتكين (ولاة السامانيون معارضه لابن سيمجور الثالث)
٣٨٣	● فايق (ضد ابن سيمجور الثالث)
٣٨٤	● أبو الفوارس بكتوزون (٤)

الغزنويون :

٣٨٧ — ٣٨٤	● محمود بن سبكتكين ، (مع لقب سيف الدولة) (٥)
٣٨٧	● استعادها منصور (الثاني) الساماني
٣٨٧	● أبو الفوارس بكتوزون ، (عامه)
٣٨٨	● محاربة ابي القاسم بن سيمجور (الرابع)
٣٨٨	● محمود الغزنوي (استرد المدينة)
٣٨٩	● أقيمت الخطبة لخليفة القادر لأول مرة
٣٨٩	● نصر بن سبكتكين ، (حاكم غزنوي)
٣٩٠	● ابراهيم المنتصر بن نوح ، (انتصر على نصر)
٣٩١	● استولى المنتصر عليها للمرة الثانية
٣٩١	● استعادها محمود الغزنوي
٣٩٦	● نائبه : سباشي
٤٢٠	● هزم محمود الغزنوي
٤٢١	● تاش فراش ، (حاكم) ، (نقل إلى الري سنة ٤٢٢)
٤٢٢	● أبو سهل الحمدوني ، (إلى سنة ٤٢٨)
٤٢٥	● أبو الفضل سوري بن المعتز
٤٢٦	● دخول السلاجقة خراسان

السلاجقة :

٤٢٩	● استولى جفري بك داود عليها
٤٣١	● استعادها مسعود الغزنوي
٤٣١	● استولى السلاجقة عليها ونهبوها
٤٥١	● توفى داود وأصبح ابنه ابي أرسلان حاكما (ظل حتى سنة ٤٥٥)
٤٦٥ — ٤٥٥	● أرسلان أرغون (ابنه)
٤٦٥	● ملكشاه ابي أرسلان

(١) أنظر : Tiesenhausen: Mélange S.R. Num. Belge 1875, Nos, 45, 46.

(٢) ظهر اسم فائق على النقود منذ سنة ٣٥٤

(٣) مجموعة الأميرة فاطمة اسماعيل رقم ١٠٤٠

(٤) دار السكتف ص ٣٣٢

(٥) أنظر الغزنويين .

٣ جمادى الأولى سنة ٤٩٠ هـ

- ٤٨٨ ثورة أمير أميران (١) بخراسان
- ٤٩٠ ثورة قودن وإارقطاش (٢) : حبشى بن التوتشاق أمير داف الذى ولى
- من قبل بركيارق
- انتزع سنجر المدينة من عمه أرسلان أرغون
- ٤٩٣ بزغش ، (حاكم من قبل سنجر) . اغتيال حبشى
- رستم بن على ، شاه مازندران ، (نائب سنجر) ٥٥٠
- عضد الدولة أبو بكر طغان شاه بن المؤيد ناصر الدين ملكشاه ٥٧٣
- ابن تكش ، (تولى سنة ٥٩٣)
- ٥٩٧ رجب أخذها علاء الدين محمد بن على الفورى
- ٥٩٧ ذوالقعدة استولى خوارزمشاه محمد على نيسابور

(١) احمد محمد بن سليمان . انظر ابن الأثير (ج ١٠ ص ١٨١) . المترجم .
(٢) أنظر . ابن الأثير (ج ١٠ ص ١٨١) . المترجم .

الباب الثالث

الأندلس

٣٧ - ولاية الأندلس

سنة ٩٢ هـ	الفتح
٩٢	طارق بن زياد (بن عبد الله بن أُلغوث بن أرفاجوز بن نبرغاسن بن أُلثات ابن إيتومت بن نَزَاو) ، (مولى موسى بن نصير)
٩٤	أبو عبد الرحمن موسى بن نُصَيْر ^(١)
٩٥	عبد العزيز بن موسى ^(٢)
آخر سنة	أيوب بن حبيب اللخمي
٩٧	الحَرَّ بن عبد الرحمن الثقفي
٩٨	السمح بن مالك الخولاني
١٠٠	رمضان
١٠٢	عبد الرحمن بن عبد الله الغافقي
١٠٥	عنبسه بن سُحَيْم الكلبِي، (استولى على مدينتي نيم Nimes وقرقشونة Carcassonne)
١٠٧	عُذْرَة بن عبد الله الفهري
١٠٧	شوال
١٠٧	يحيى بن سَامَةَ الكلبِي ^(٣)
١١٠	حُدَيْفَة بن الأَحْوَص ^(٤) (أو الأَبْرَص) الأشجعي (حكم ستة أشهر)
١١٠	شعبان
١١٠	عثمان بن أبي نَسْعَةَ الخثعمي
١١١	المحرم
١١١	أَهْلِيْم بن عُبيد السكِناني
١١٢	محمد بن عبد الملك الأشجعي ، (شهران)
١١٢	عبد الرحمن بن عبد الله الغافقي ، (للمرة الثانية) ^(٥)
١١٤	عبد الملك بن قَطَن بن نُفَيْل بن عبد الله الفهري
١١٦	عُقْبَة بن الحجاج السَّلُولي القَيْسي
١٢٢	عبد الملك بن قَطَن ، (للمرة الثانية) (قطع بليج رأسه سنة ١٢٣)
١٢٣	بليج بن بشر القُشَيْرِي
١٢٤	تَعْلِبَة بن سلامة العاملي
١٢٥	رجب
١٢٥	الحسام بن ضرار الكلبِي ، أبو الخطَّار ، (توفي سنة ١٣٠)
١٣٠	يوسف بن عبد الرحمن بن حبيب بن أبي عبيدة بن عُقْبَة بن نافع الفهري
١٣٨	وصل عبد الرحمن بن معاوية إلى بلاد الأندلس ^(٥)

المراجع : ابن الأثير : الكامل .

أخبار مجموعة (E. Latuente y Alcántara) (مدريد سنة ١٨٦٧) .

Codera y Zaidin: Tratado de Numismática Arabigo- Esp. Madrid 1879.270

(١) ابن خلكان ج ٢ ص ١٣٤

(٢) زوج أجيلون (Egilono) أرملة لذريق ملك القوط . توفي سنة ٩٧

(٣) في أخبار مجموعة (ص ٢٤) يحيى بن مسلمة الكلبِي . الترجم .

(٤) هزمه شارل مارتل في بواتيه (بلاط الشهداء) في رمضان سنة ١١٤

(٥) انظر الامويين في الاندلس ص ٢

٣٨ - ملوك الطوائف - العهد الأول

- ١ - بنو حمود (علويون . أنظر قائمة أنسابهم) بمالقة
- سنة ٤٠٧ هـ
- ١ - علي الناصر لدين الله بن حمود بن ميمون بن أحمد بن علي بن عبيد الله ابن عمر^(١)
- ٤٠٨ - ٢٥ - القاسم المأمون بن حمود
- ٤١٢ - ٣ - يحيى المعتلى بالله بن علي بن حمود
- ٤١٣ - القاسم ، (للمرة الثانية)
- ٤١٦ - يحيى ، (للمرة الثانية)
- ٤٢٧ - ٤ - إدريس [الأول] المتأيد بالله بن علي
- ٤٣١ - ٥ - الحسن المستنصر بالله بن يحيى بن علي
- ٤٣٤ - ٦ - إدريس [الثاني] العالى بالله بن يحيى
- ٤٣٨ - ٧ - محمد [الأول] المهدي بالله بن إدريس
- ٤٤٤ - ٨ - إدريس [الثالث] الموفق بالله بن يحيى
- ٤٤٥ - إدريس [الثاني] ، (للمرة الثانية)
- ٤٤٦ - ٩ - محمد [الثاني] المستعلى بالله بن إدريس
- ٤٤٩ - فتحها المرابطون
- ٢ - بنو حمود بالجزيرة
- ٤٣١ - محمد المهدي بن القاسم بن حمود
- ٤٤٠ - القاسم الواثق بن محمد بن القاسم
- ٤٥٠ - فتحها بنو عباد
- ٣ - بنو عباد باشيلية
- أبو القاسم محمد [الأول] بن اسماعيل بن قريش بن عباد بن عمرو بن أسلم
- ٤١٤ - ابن عمرو بن عفاف بن نعيم اللخمي ، القاضي
- ٤٣٤ - أبو عمرو عباد المعتضد بن محمد
- ٤٦١ - أبو القاسم محمد [الثاني] المعتمد بن عباد^(٢)
- ٤٨٤ - فتحها المرابطون
- ٤ - بنو زيرى^(٣) بغرناطة
- ٤٠٣ - زاوى بن زيرى
- ٤١٠ - تحبوس المظنر بن ماكسن الصنهاجى

« المعتمد على الله أبو القاسم محمد بن المعتضد بالله أبي عمرو عباد بن الظافر المؤيد بالله أبي القاسم محمد بن أبي الوليد اسماعيل بن قريش ابن عمرو بن أسلم بن عمرو بن عفاف بن نعيم اللخمي » . المترجم . (٣) راجع نسب الزيريين تحت « إفريقية » .

(١) أنظر ابن خلدون (ج ٤ ص ١٥٣) . المترجم .
(٢) الشاعر ، توفى باغمات سنة ٤٨٨ ، وهناك نقش يحمل اسم ابنه أبي الحسين عبد الله الرشيد واسم أمه محفوظ بمتحف أشيلية (Amador de los Rios, Insc. arabes de Sevilla (p. 106, N° 3). ذكر ابن خلكان (ج ٢ ص ٢٧) أن اسمه

سنة ٤٣٠ هـ	باديس بن جبوس المظفر الناصر
٤٦٦	عبد الله سيف الدولة بُلُكِّين بن جبوس ^(١)
٤٨٣	تميم بن بلكين ، (يمالقة منذ سنة ٤٦٦)
	فتحها المرابطون
٥ — بنو برزال بقرمونة ^(٢) (Carmona)	
—	اسحق
—	عبد الله بن اسحق
—	محمد بن عبد الله
٤٣٤	العزيز المقتدر ^(٣)
	أو اسحق بن محمد
٦ — رنذة (Ronda)	
٤٠٥	أبو نور بن أبي قسرة
٤٤٥	أبو نصر بن أبي نور
	ضمت إلى مملكة إشبيلية
٧ — مورون ^(٤) (Morón)	
٤٠٤	نوح
٤٣٣	أبو مناد محمد بن نوح
٤٤٥	ضمت إلى مملكة إشبيلية
٨ — أركش ^(٥) (Arcos)	
	ابن خزرون ^(٦)
٤٤٥	ضمت إلى مملكة إشبيلية
٩ — ولبة (Huelva) ^(٧) وشلطيش (Saltes) : البكريون	
—	أبو زيد محمد بن أيوب بن عامر ، (قاضي نبله)
٤٠٢	أبو المصعب عبد العزيز ^(٨)
٤٤٣	ضمت إلى مملكة إشبيلية
١٠ — لبلبة ^(٩) (Niebla) (بنو يحيى)	
٤١٤	أبو العباس أحمد بن يحيى اليتخضبي ^(١٠)
٤٣٣	محمد بن يحيى

(٦) ذكر ابن خلدون (ج ٤ ص ١٥٧) ودوزي (ج ٤ ص ٩٢) ان اسمه ابن خزون . المترجم .
(٧) انظر الادريسي (ص ١٧٩) المترجم .
(٨) والد الجفراي الشهير أبي عبيد عبد الله البكري .
(٩) انظر الادريسي (ص ١٧٨) . المترجم .
(١٠) تاج الدين أبو العباس احمد بن يحيى البحصي . ابن خلدون (ج ٤ ص ١٥٩) . المترجم .

(١) ذكر ابن خلدون (ج ٤ ص ١٦١) أن اسمه « المظفر أبو محمد عبد الله بن بلسكين » . المترجم .
(٢) ذكر ياقوت (ج ٧ ص ٦٢) ان اسمها قرمونية . المترجم .
(٣) ذكر ابن خلدون (ج ٤ ص ١٥٧) ان اسمه العزيز المستظهر بن محمد بن عبد الله البرزالي . المترجم .
(٤) مورده . انظر ياقوت (ج ٧ ص ١٩٢) والادريسي (ص ٢) وذكر ابن خلدون (ج ٤ ص ١٥٧) أن اسمها المرور . المترجم .
(٥) انظر الادريسي (ص ١٧٤) . المترجم .

فتوح بن خلف بن يحيى
 ضمت إلى مملكة إشبيلية
 سنة ٤٤٣ هـ

١١ - بنو مززين بسلب (ببلاد الغرب) (Silves)

٤١٩ أبو بكر محمد بن سعيد بن مززين
 ٤٤٢ أبو الأصبح عيسى بن محمد ، (حتى سنة ٤٤٤)
 ٤٤٤ ضمت إلى مملكة إشبيلية ، (استولى عليها سانشو الأول سنة ٤٨٢)

١٢ - شنت مارية^(١) (Santa Maria de Algarbe) الغرب

٤٠٧ أبو عثمان سعيد بن هرون
 ٤٣٥ محمد بن سعيد
 ٤٤٤ ضمت إلى مملكة إشبيلية

١٣ - مارتلة^(٢) (Mértola)

ابن طيفور
 ضمت إلى مملكة إشبيلية
 ٤٣٦

١٤ - بنو رزين بالسلمة^(٣) (La Sabla) ، (حاضرتها البسين AlbarracIn)

٤٠٢ أبو محمد هذيل [الأول] بن خلف بن لوب بن رزين
 أبو مروان عبد الملك [الأول] بن خلف
 أبو محمد هذيل [الثاني] عز الدولة بن عبد الملك
 أبو مروان عبد الملك [الثاني] حسام الدولة بن هذيل الثاني^(٤)
 ٤٩٧ يحيى (عزله المرابطون قبل سنة ٥٠٣)

١٥ - بنو القاسم بألفنت (Alpuente)

. عبد الله [الأول] بن القاسم الفهرى ، نظام الدولة
 ٤٢٧ محمد يمين الدولة بن عبد الله
 أحمد عضد الدولة بن محمد
 ٤٤٠ عبد الله [الثاني] جناح الدولة ، (أخوه) (حتى سنة ٤٨٥)
 ٤٨٥ خضعت للمرابطين
 ٦٣٣ خضعت لدون جيم (Jaime) الأول ملك أرغونة

١٦ - بنو جهور بقرطبة

٤٢٢ أبو الحزم جهور بن محمد بن جهور^(٥)
 ٤٣٥ أبو الوليد محمد بن جهور^(٦)

في الحكم . هو أبو الحزم جهور بن محمد بن جهور بن عبد الله
 ابن محمد بن النمر بن يحيى بن عبد الغافر بن أبي عبدة السكلي .
 انظر ابن بشكوال (ص ١٣٢) وابن خلدون (ج ٤ ، ص ١٥٩) .
 المترجم .
 (٦) ذكر دوزي أنه ولي من سنة ٤٣٤ ، إلى سنة ٤٥٦

(١) أنظر الأدريسى (ص ١٧٩) . المترجم .
 (٢) أنظر الأدريسى (ص ١٧٩) . المترجم .
 (٣) ذكر ياقوت (ج ٥ ، ص ١٨٦) أن اسمها سلمة المترجم .
 (٤) اشترك مع السيد القمبياطور في حصار بلنسية سنة ٤٨٧
 (٥) كان وزيراً لهشام الثالث آخر خلفاء بنو أمية ثم خلفه

سنة ٤٥٠ هـ	عبد الملك بن محمد
٤٦١	(فتحها بنو عباد أصحاب اشبيلية) : المعتمد بن عباد
٤٦٧	يحيى بن اسماعيل الطليطلي
٤٦٩	المعتمد ، (استولى على المدينة للمرة الثانية)

١٩ - بنو الألفطس ببطلبوس (Badajoz) ، (من بربر مكناسة)

٤١٣	أبو محمد عبد الله المنصور بن (محمد) مسلمانة التجيبي ، ابن الألفطس ^(١)
٤٣٧	المظفر أبو بكر محمد بن عبد الله ، (دفع الجزية لفرديناند الأول في سنة ٤٤٧)
٤٦٠	• المتوكل أبو حفص عمر بن محمد ^(٢) ، (انفرد بالحكم منذ سنة ٤٧٣)
٤٦٠	• المنصور يحيى بن محمد ، (توفي سنة ٤٧٣) ^(٣)
٤٨٧	فتحها المرابطون ، (قتل عمر وولده)

١٨ - بنو ذى النون بطليطلة

٤٠٠	يعيش بن محمد بن يعيش
٤٢٧	اسماعيل الظافر بن عبد الرحمن بن سليمان بن ذى النون
٤٢٩	• أبو الحسن يحيى المأمون بن اسماعيل
٤٦٧	• القادر يحيى بن اسماعيل بن المأمون
	(بقونكة ^(٤) «Cuenca» أيضاً من سنة ٤٦٨ حتى سنة ٤٧٤)
٤٧٨	استولى ألفونس السادس على طليطلة ، فانتقل القادر إلى بلنسية

١٩ - العاصريون ببلنسية (Valence)

—	مبارك الصقلي ثم المظفر ثم لييل (أوليب)
٤١٢	• عبد العزيز المنصور بن عبد الرحمن الناصر بن أبي عامر ^(٥)
	سقطت الرية
٤٥٣	• عبد الملك المظفر بن عبد العزيز المنصور
	• المأمون الطليطلي ، (هو الأمير السابق)
	• القادر الطليطلي
٤٦٨	أبو بكر بن عبد العزيز المنصور
٤٧٨	القاضي عثمان بن أبي بكر
	القادر الطليطلي ، (للمرة الثانية)
٤٨٣	القاضي جعفر بن عبد الله بن ^(٦) جحاف
٤٨٩	فتحها السيد القمبياطور
٤٩٥	فتحها المرابطون

ديتارن بالمتحف البريطاني N^o 152. Br. M. Add, 1 p. 162. J. ki)

(٤) ذكر الادريسي (ص ١٧٥) ان اسمها كونكة . المترجم .
(٥) أبو عامر هنا هو المنصور الحاجب الذي توفي سنة ٣٩٢
(٦) ذكر ابن خلدون (ج ٤ ص ١٦٢) ان اسمه جعفر ابن عبد الله بن حجاب . المترجم .

(١) توفي في ١٧ من جمادى الآخرة سنة ٤٣٧ . هو أبو عبد الله ابن مسامة التجيبي . انظر ابن خلدون (ج ٤ ص ١٦٠) . المترجم .
(٢) هو المتوكل أبو جعفر عمر بن محمد المعروف بساجه . ابن خلدون (ج ٤ ص ١٦٠) . المترجم .
(٣) منافس أخيه ، انظر دائرة المعارف الاسلامية (الطبعة الفرنسية) ج ١ ص ١٨٣ مادة «بنو الألفطس» (Seligsohn) .

٢٠ - بنو صمادح بالمرية (Almeria)

—	خيران ^(١) ، (الفئ العامرى)
سنة ٤٤٩ هـ	عميد الدولة أبو القاسم زهير
	٤٢٩	ضمت إلى بلنسية ، (أصبح معن بن محمد بن احمد بن صمادح
	صاحب وشقة (Huesca) حاكما لها)
٤٢٣	استقل بها معن
٤٤٤	أبو يحيى محمد المعتصم بن معن ^(٢) ، (مولى البكرى)
٤٨٠	أحمد بن المعتصم

٢١ - مرسية (Murcie)

—	٤٠٧	خيران صاحب المرية
—	٤١٩	زهير صاحب المرية
	٤٢٩	} كان يحكما من قبلهما أبو بكر أحمد	عبد العزيز البلنسى
	٤٥٣		
	٤٥٥	محمد بن أحمد بن زهير
	٤٧١	المعتمد الأشبيلي
—	ابن عامر
—	ابن رشيق ، (حق سنة ٤٨٣)

٢٢ - بنو تجيب وبنو هود بسرقسطة (Zaragosse) ولاردة (Lérida) وقلعة أيوب (Calatayúd) وتطيلة (Tudéle)

٤١٠	المنذر [الأول] المنصور ^(٣) بن يحيى التجيبى
٤١٤	يحيى المظفر بن المنذر
٤٢٠	المنذر [الثانى] بن يحيى
٤٣١	• أبو أيوب سليمان المستعين بن هود
٤٣٨	• أحمد [الأول] سيف الدولة المقتدر بن سليمان
٤٧٤	يوسف المؤمن بن أحمد
٤٧٨	• أحمد [الثانى] المستعين بن يوسف ^(٤)
٥٠٣	عبد الملك عماد الدولة بن أحمد ^(٥)
٥١٣	أحمد [الثالث] سيف الدولة المستنصر بن عبد الملك
٥٣٦	الفتح المسيحى

٢٢ (١) - قلعة أيوب

—	محمد عضد الدولة بن سليمان بن هود ^(٦)
---	-----------	---

(١) انظر ابن خلدون (ج ٤ ص ١٦٢) . المترجم .
(٢) انظر ابن خلكان (ج ٢ ص ١٣٤) ، انظر ص ٨٧ هامش رقم ١
(٣) ذكر ابن خلدون (ج ٤ ص ١٦٣) أن اسمه منذر بن مطرف بن يحيى بن عبد الرحمن بن محمد بن هاشم التجيبى . المترجم
(٤) هو احمد بن المؤمن على أمر الله يوسف بن المقتدر بالله احمد بن المستضىء بالله سليمان بن هود الجذامى . انظر (المقرى ج ٢ ص ٨١٩) المترجم .
(٥) خضع لعمراطين سنة ٥٠٣
(٦) هناك درم باسمه بالمكتبة الأهلية بباريس . (Bibl. Nat. Cat. II N° 478)

٢٣ - لاردة

سنة ٤٣٨ هـ . يوسف المظفر بن سليمان المستعين ، (انفصلت لاردة عن مملكة سرقسطه) .

٢٤ - طرطوشه (Tortose)

— مجاهد ، (أنظر دانية) .
 ٤٣٣ • مقابل (أو مقتل) سيف الملة
 ٤٤٨ يعلى
 — نبيل أو لبيل
 ٤٥٣ أحمد المقتدر السرقسطى

٢٥ - دانية (Denia) والجزر الشرقية

٤٠٨ مجاهد بن يوسف بن علي العامري ، أبو الجيش الموفق
 ٤٣٢ أبو الأحوص معن ، (ولاء عبد العزيز البلنسى)
 ٤٣٦ • على إقبال الدولة بن مجاهد
 ٤٦٨ المقتدر السرقسطى ، قسم المملكة بين ولديه فأعطى
 ٤٧٤ • الحاجب عماد الدولة المنذر بن المقتدر (بدانية) طرطوشة ولاردة
 ٤٨٠ حول سليمان سيد الدولة بن المنذر ، (حتى سنة ٤٨٥)

٢٦ - ميورقة

٤١٣ مجاهد الموفق^(١) ، (أنظر دانية)
 — المؤيد (مستقلا)
 — عبد الله (وعمره ١٥ ربيعا)
 ٤٢٨ الأغلب (من قبل مجاهد)
 ٤٣٦ سليمان بن مشيقان^(٢) ؟
 ٤٦٨ • عبد الله المرتضى (سكة)
 ٤٨٥ مباشر^(٣) ناصر الدولة بن سليمان (مولى مجاهد العامري أمير دانية)
 ٥٠٨ أبو ربيع سليمان ، (فتحها المسيحيون)
 ٥٠٩ المرابطون (عاملهم وانور بن أبي بكر حتى سنة ٥٢٠)

بنو غانية :

٥٢٥ محمد بن علي بن إسحاق بن غانية
 ٥٤٦ أبو ابراهيم إسحاق بن محمد ، ابن غانية
 ٥٨٠ طلحة بن محمد (خضع للموحدين سنة ٥٨١)
 — علي ويحيى ولدا إسحاق
 ٦٢٧ — ٦٠١ عمال للموحدين
 ٦٢٧ فتحها جيم (Jaime) الأول ملك أرغونة نهائياً

(١) من موالى العامريين (أصفاد المصور .الحاجب) ببليسية .

(٢) ذكر ابن خلدون (ج ٤ ص ١٦٤) . ان اسمه سليمان بن مشكيان . المترجم .

(٣) ذكر المقرئ (ج ٢ ص ١١٢٨) أن اسمه مبشر بن سليمان . المترجم .

المراجع :

Alvaro Campanér y Fuertes, Numismática Baleár, Palma 1879.

A. Bel, Les Benou Ghânya, Paris 1903.

ابن خلدون : العبر وديوان المبتدا والخبر .

E. Lafuente y Alcántara : (مدريد سنة ١٨٦٧) أخبار مجموعة

Codera y Zaïdin : Tratado de Numismática Árábigo—Española, Madrid 1879,

Dozy : Hist. des Musul. d'Espagne.

Codera : Estudios Criticos (Colección de estudios árabes VII, (301— 322)

٣٩ - فترة الشغور بين المرابطين والموحدين - (العهد الثاني)

١ - بلنسية

- سنة ٥٣٩ هـ
- ٥٤٠
 - ٥٤٢
 -
 - ٥٥٥

٢ - قرطبة

- ٥٣٨
- ٥٣٩
- ٥٤٠
- ٥٤١

٣ - مرسية

-
-
- ٥٤٠
- ٥٤٠
- ٥٤١
- ٥٤٢

٤ - مارتلة (بطليوس وباجه) ، عمال محمد بن صاحب قرطبة

- ٥٣٩
- سدزاي بن وزير (عزله الموحدون سنة ٥٤٦) (٤)

(١) ويلقب بالملك لوب (Lope) . توفي سنة ٥٦٧ . انظر القرى (ج ٢ ص ٨٤٧) . المترجم .

(٢) دروم بالسكتية الأملية بإريس (Bibl. Nat. II N° 666.)

(٣) دينار بالمتحف البريطاني (Br. M. V. P. 81, N° 227.)

(٤) أنظر درهما بالمتحف البريطاني (Br. M. V. P. 82, N° 230.)

٤٠ - الفترة الأخيرة من السيادة الإسلامية - (العهد الثالث)

- ١ - مرسية (بنو هود)
- سنة ٦٢٠ هـ العادل بن المنصور ، (الناثر)
- ٦٢١ محمد بن يوسف بن هود ، المتوكل .
- ٦٣٥ أبو بكر محمد الواثق بن محمد .
- ٦٣٦ ضياء الدولة العزيز بن عبد الملك بن خطاب
- ٦٣٦ أبو شميسل زيان بن مردنيش البلنسي ، (انظر ما يأتي بعد) .
- ٦٣٨ محمد بهاء الدولة بن هود (عم المتوكل) .
- ٦٦٠ محمد بن أبي جعفر ، (ابنه) .
- ٦٦٢ محمد الواثق ، (للمرة الثانية) .
- عبد الله بن علي بن أشقيلولة .
- الواثق ، (للمرة الثالثة) .
- ٦٦٨ استولى الفرنجة على مرسية .
- ٢ - نبله (Niebla)
- ٦٥٠ ابن محفوظ^(١) ؛ موسى بن محمد بن نصير بن محفوظ . حول
- ٣ - بلنسية
- محمد بن يوسف بن هود ، (بمرسية سنة ٦٢٦) .
- أبو شميسل زيان بن فلان بن سعد بن مردنيش .
- ٦٣٦ استولى الفرنجة عليها .
- ٤ - بنو نصر بغرناطة
- ٦٢٩ ١ - أبو عبد الله محمد [الأول] الغالب بن يوسف بن نصر .
- ٦٧١ ٢ - أبو عبد الله محمد [الثاني] الفقيه بن محمد [الأول] .
- ٧٠١ ٣ - أبو عبد الله محمد [الثالث] الخلويع بن محمد [الثاني] .
- ٧٠٨ ٤ - أبو الجيوش نصر بن محمد [الثاني] .
- ٧١٣ ٥ - أبو الوليد إسماعيل [الأول] بن فرج .
- ٧٢٥ ٦ - محمد [الرابع] بن إسماعيل .
- ٧٣٣ ٧ - أبو الحجاج يوسف [الأول] النيار بن إسماعيل .
- ٧٥٥ ٨ - محمد [الخامس] الغني (بالله) بن يوسف .
- ٧٦٠ ٩ - أبو الوليد إسماعيل [الثاني] بن يوسف .
- ٧٦١ ١٠ - أبو سعيد محمود [السادس] بن إسماعيل .
- ٧٦٣ محمد [الخامس] ، (للمرة الثانية) .
- ٧٩٣ ١١ - أبو الحجاج يوسف [الثاني] بن محمد [الخامس] .

(١) أنظر ديتاراً بالمتحف البريطاني (Br. M. V. p. 85, N° 237) وديتاراً آخر بالمكتبة الأهلية بباريس (Bibl. Nat. II N° 778)

سنة ٧٩٧ هـ	١٢ - محمد [السابع] المستعين بن يوسف [الثاني]
٨١٠	١٣ - أبو الحجاج يوسف [الثالث] ، الناصر بن يوسف [الثاني]
٨٢٠	١٤ - محمد [الثامن] المتمسك بن يوسف [الثالث]
٨٣١	١٥ - محمد [التاسع] الصغير بن نصر
	محمد [الثامن] ، (للمرة الثانية)	٨٣٣
٨٣٥	١٦ - أبو الحجاج يوسف [الرابع] بن محمد [السادس]
	محمد [الثامن] ، (للمرة الثالثة)	٨٣٥
٨٤٨	١٧ - محمد [العاشر] الأحنف بن عثمان
٨٤٩	١٨ - سعد المستعين بن علي
	محمد [العاشر] ، (للمرة الثانية)	٨٥٠
	سعد ، (للمرة الثانية)	٨٥٧
٨٦٦	١٩ - أبو الحسن علي بن سعد
٨٨٧	٢٠ - أبو عبد الله محمد [الحاهي عشر] بن علي
	علي ، (للمرة الثانية)	٨٨٨
٨٩٠	٢١ - محمد [الثاني عشر] بن سعد الزمغتل
	محمد [الحادي عشر] ، (للمرة الثانية) (١)	٨٩٢
	استيلاء فرديناند وايزابلا على مرناطة	٨٩٧

(١) ظل شاهد قبر هذا الملك التميمي عدة قرون يستعمل عتبة لباب منزل صغير بمدينة تلمسان أنظر :

بنو نصر ملوك غرناطة

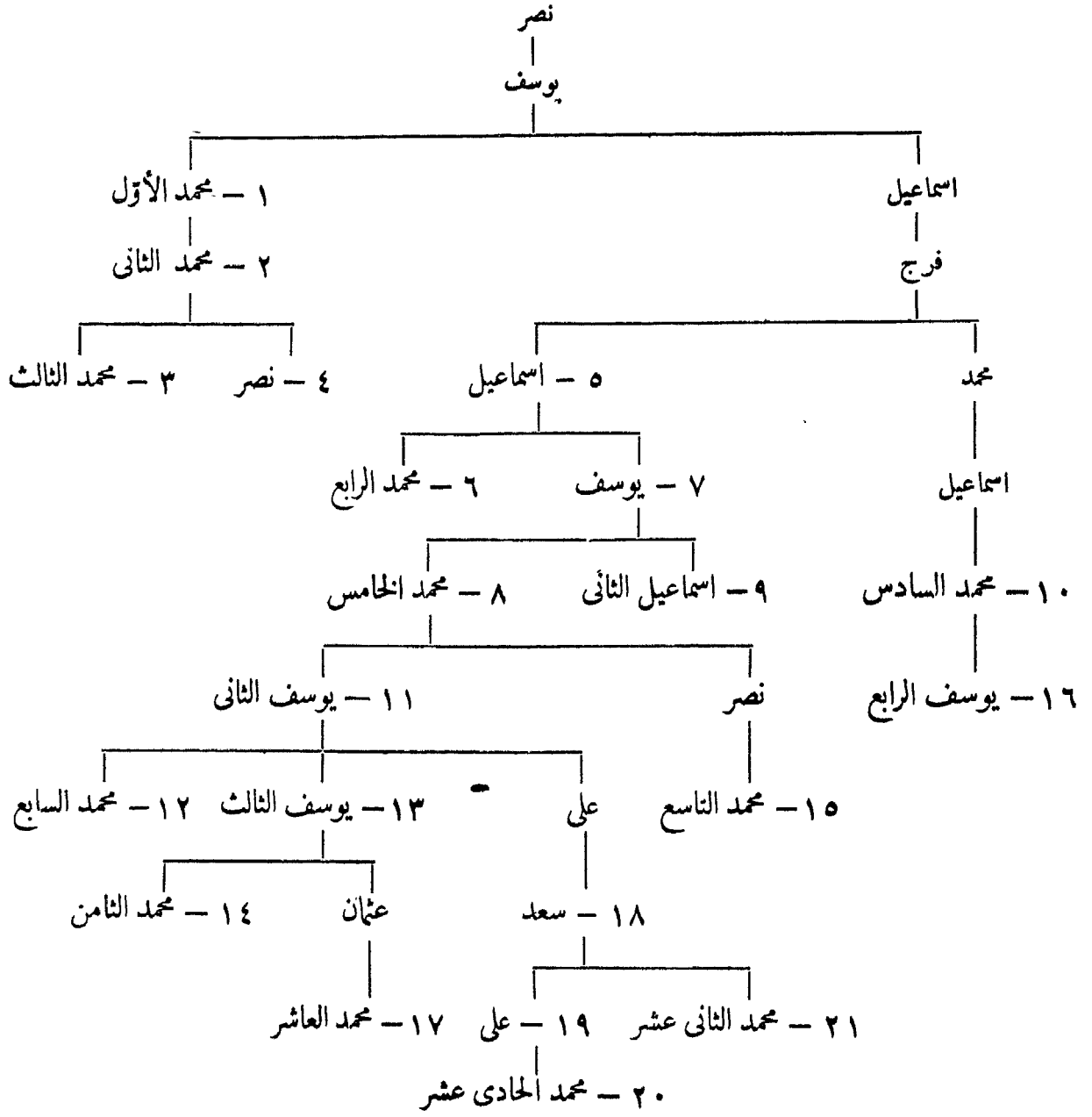

البابُ الرابعُ

أفرزقيته

٤١ - ولاية افريقية

الأمويون :

سنة ٤٩ هـ	عقبة بن نافع الفهري
٥٥	أبو المهاجر دينار ^(١)
٦٢	عقبة بن نافع ، (للمرة الثانية)
٦٧	زهير بن قيس البلوي ، (توفي سنة ٦)
٦٩	حسان بن النعمان بن عدى بن بكر بن مغيث بن عمرو مزريقيا بن عامر ^(٢)
	العسائي ، (فتح قرطاجنة) ، (توفي سنة ٨٠)
٧٨	أبو عبد الرحمن موسى بن نصير بن عبد الرحمن بن زيد ، (ولد سنة ١٩ وتوفي سنة ٩٨)
	ولده عبد الله ، (أثناء تفييه بالاندلس) ٩٣ - آخر ٩٥
٩٦	محمد بن يزيد ، مولى قریش (أدوك افريقية سنة ٩٧)
٩٩	اسماعيل بن عبد الله بن أبي المهاجر دينار ، (مولى بني مخزوم) ^(٣)
١٠١	يزيد بن أبي مسلم دينار الثقفي ، (مولى الحجاج بن يوسف ، قتل سنة ١٠٢) ^(٤)
١٠٢	محمد بن أوس الأنصاري
١٠٢	بشر بن صفوان بن طويل بن بشر بن حنظلة بن علقمة بن شراحيل ^(٥)
	ابن عزيز بن خالد الكلبي
١١٠ ربيع الأول	عبيدة بن عبد الرحمن (بن أبي الأغر) السلمي ^(٦)
١١٦ ربيع الثاني	عميد الله بن الحبحاب الموصلي ، (توفي سنة ١٢٣)
١٢٣ رمضان	كلثوم بن عياض القشيري
١٢٤ ربيع الثاني	حنظلة بن صفوان الكلبي
١٢٧	عبد الرحمن بن حبيب بن أبي عبيدة بن عقبة بن نافع الفهري القرشي
	أقره السفاح العباسي على ولايته ^(٧) ١٣٢
	قتله أخواه الياس وعبد الوارث ١٣٨

العباسيون :

١٣٨ رجب	حبيب بن عبد الرحمن ، (قتله خليفته في المحرم سنة ١٤٠)
١٤٠ المحرم	عاصم بن جميل الوردنجوي ^(٨)

(٥) ذكر ابن عذارى (ج ١ ص ٣٥) أن اسمه بشر بن صفوان ابن نوفل . المترجم .
(٦) انظر . ابن عذارى (ج ١ ص ٣٦) . المترجم .
(٧) ظل عبد الرحمن يسك نفوداً على الطراز الأموي في سنتي ١٣٦ و ١٣٧ انظر : Iavoix : Cat. 1. N° 572,573 .
(٨) انظر ابن خلدون (أخبار دولة بني الاغلب . ص ١٩) . المترجم .

(١) مولى مسلمة بن مخلد الأنصاري الذي استعمله على افريقية . انظر ابن الأثير (ج ٣ ص ٣٨٧) . المترجم .
(٢) انظر ، ابن عذارى (البيان المغرب ج ١ ص ١٨) المترجم .
(٣) ذكر ابن خلدون (أخبار دولة بني الاغلب ص ٨) .
ان اسمه اسماعيل بن عبيد الله . المترجم .
(٤) ذكر ابن خلكان (ج ٢ ص ٢٧٦) أن اسمه أبو العلاء يزيد بن أبي مسلم . المترجم .

سنة ١٤٠	عبد الملك بن أبي الجعدى اليفرنى
١٤١	أبو الخطاب عبد الأعلى بن السمح ، المعافرى ، الإباضى ^(١)
١٤٣	محمد بن الأشعث الخزاعى
١٤٨ ربيع الأول	عيسى بن يوسف (أو موسى) الخراسانى
١٤٨ جمادى الآخرة	على بن موسى الخراسانى ^(٢) ، (تأثر)
١٤٨	الأغلب بن سالم بن عقال بن خفاجة بن سواده التميمى ، (الأغلبى) ^(٣)
١٤٩	الحسن بن حرب الكندى
١٥٠	الأغلب ، (للمرة الثانية)

بنو المهلب :

١٥١ صفر	أبو جعفر عمر بن حفص هزار مرد المهلبى ^(٤)
١٥٤	أبو خالد يزيد بن حاتم بن قبيصة بن المهلب ، (توفى فى ١٨ رمضان سنة ١٧٠)
١٧٠ رمضان	داود بن يزيد بن حاتم
١٧١	أبو حاتم روح بن حاتم بن قبيصة بن المهلب
١٧٤ ٢٠ رمضان	نصر بن حبيب المهلبى
١٧٧ المحرم	الفضل بن روح بن حاتم
١٧٩ ربيع الأول	هرثم بن أعين ^(٥)
١٨٠	محمد بن مقاتل بن حكيم العكى
١٨٣	تمام بن تميم التميمى
١٨٤	حمد بن مقاتل ، (للمرة الثانية)

الأغلبة : (أنظر ص ١٠٥ - ١٠٦) .

المراجع : ابن الأثير : الكامل

ابن عذارى : البيان المغرب .

Fraehn : Opusculorum Postumorum Pars Secunda, St. Pét. 1877 p. 343

Mercier : Histoire de l'Afrique Septentrionale, 1, p. 266

٢ ٤ - الأئمة الرستميون فى تاهرت

(خوارج إباضيون)^(٦)

١٦٠	أسس عبد الرحمن مدينة تاهرت
١٦٠	عبد الرحمن بن رستم بن بهرام بن سابور ^(٧) ، (نسب خرافى)
١٦٨	عبد الوهاب بن عبد الرحمن

(٤) أنظر ابن خلدون (أخبار دولة بنى الاغلب ص ٢٣) .
يذكر ابن عذارى (ج ١ ص ٦٤) أن اسمه عمرو بن حفص . المترجم .

(٥) أنظر Zambaur : Contributions I N°. 11.

(٦) عن صفحة كلفة أباضيين أنظر (J. As. Mai-juin 1899, 427-432) . المترجم .

(٧) تزوجت ميدرار المنتصر صاحب سجلماسة إبنته أروى .

(١) أنظر ابن خلدون (أخبار دولة بنى الاغلب ص ١٨) .

المترجم .

(٢) يذكر ابن عذارى (ج ١ ص ٦٢) أن اسمه عيسى

ابن موسى الخراسانى . المترجم .

(٣) أنظر ابن خلدون (أخبار دولة بنى الاغلب ص ٢١) .

المترجم .

سنة ٢٠٨ هـ	أبو سعيد الأفلح بن عبد الوهاب
٢٥٨	أبو بكر بن الأفلح
—	أبو اليقظان محمد بن الأفلح
٢٨١	أبو حاتم يوسف بن محمد
	اغتصب يعقوب بن الأفلح الحكم لفترة قصيرة
٢٩٤	يعقوب بن الأفلح ، (قتل سنة ٢٩٦) ، (فر ولده أبو سليمان إلى ورجلان)
	خرب أبو عبد الله الداعي مدينة تاهرت ٢٩٦

المراجع : ابن عذارى : البيان المغرب .

دائرة المعارف الاسلامية (الطبعة الفرنسية) «مادة الرستميين» . (G. Marçais) .

تاريخ يعقوبي .

٤٣ - أئمة نفوسة

١٤٠	أبو الخطاب عبد الأعلى بن السمح ^(١) بن عبيد بن حرملة ، (قتل سنة ١٤٤)
١٤٤	عمر ، (توفى سنة ١٥٤)
١٥٤	أبو حاتم الملزوزي ^(٢) ، (توفى بجني حول سنة ١٦٠)
	حكام نفوسة من قبل الرستميين :
١٦٠	السمح بن أبي الخطاب
١٩٦	خلف بن السمح
—	أبو الحسن أيوب
—	أبو عبيدة عبد الحميد الجناوني
—	ثورة خلف
—	العباس بن أيوب
—	أبو ذر أبان ^(٣) ، (سبعة أشهر)
—	أبو منصور إلياس
٢٦٦	العباس بن أحمد بن طولون ، (هزم عند قصر حاتم)
—	الأفلح بن العباس ، (خلع سنة ٢٨٣ ، وأعيد بعد ثلاثة أشهر)
—	أبو زكريا يحيى الارجاني ، (قتل قرب تركت)
٣١١	امتولى علي بن سادان الداعي على الجزيرة

المراجع :

René Basset: Les Sanctuaires du Djebel Nefousa (J. As Mai-juin, 1899, p. 423).

E. Masqueray: Chronique d'Abou Zakaria, Alger 1878

Sachau: Verzeichnis N°. 55, p. 24.

(١) أنظر البكري (ص ٧ ، ٦٨) . المترجم .

(٢) أنظر (J. As. 1899, Mai-juin p. 427) المترجم .

(٣) (J. As. 1899, Mai-juin, p. 432) المترجم .

٤٤ - بنو مدرار بسجلهاسة

سنة ١٥٥ هـ	أبو القاسم سخفو (ن) ^(١)
١٦٧	أبو الوزير إلياس بن أبي القاسم
١٧٤	أبو منصور اليسع [الأول] ^(٢)
٢٠٨	مدرار المنتصر ، (توفى سنة ٢٥٣ بعد اعتزاله الحكم)
٢٥٣	عبد الرحمن ميمون ، (الملقب بابن أروى ، أو ابن الرستمية) ^(٣)
٢٥٣	ميمون الأمير ، (الملقب بابن بقة)
٢٦٣	محمد بن ميمون
٢٧٠	صفر	اليسع [الثاني] المنتصر
		٢٩٨ - ٢٩٦	احتلتها الفاطميون أول مرة وأمروا اليسع الثاني
٢٩٨	٣ ربيع الأول	الفتح بن ميمون بن مدرار ، واسول ^(٤)
٣٠٠	أحمد بن ميمون
		٣٠٩	احتلتها الفاطميون للمرة الثانية
٣٠٩	محمد بن إسادر بن مدرار ^(٥)
		ومعه ولده المعتز الاول
٣٢١	أبو المنتصر محمد بن المعتز
		ومعه ولده المنتصر الثاني
٣٢١	محمد الشاكر لله بن الفتح ^(٦)
		٣٤٧	احتلتها الفاطميون للمرة الثالثة
		٣٤٧	المنتصر الثالث
٣٥٢	أبو محمد المعتز بالله [الثاني]
		٣٦٦	استولى خزرون بن فلفوك الفراوي على سجلماسة

المراجع :

- ابن خلدون : العبر وديوان المبتدا والخبر .
 ابن أبي زرع : روض القرطاس .
 البكري : كتاب المغرب (من كتاب المسالك والممالك) .
 ابن عذاري : البيان المغرب .

Ibn-Badrūn, Commentaire, éd-Dozy, 1846.

René Basset : Notes de Lexicographie Berbère, J.As. Nov. déc. 1887, p. 375.

(انظر قائمة النسب ص ١٥٤) .

(٤) أنظر . ابن خلدون (الدول الاسلامية بالمغرب «دى سلان»

(١٦٩) . المترجم .

(٥) المصدر السابق (ص ١٦٩) . المترجم .

(٦) المصدر السابق (ص ١٦٩) . المترجم .

(١) ذكر ابن خلدون (الدول الاسلامية بالمغرب «دى سلان»

ص ١٦٨) ان اسمه أبو القاسم سمكو . المترجم .

(٢) أنظر المصدر السابق (ص ١٦٨) . المترجم .

(٣) انظر الهامش في الصفحة السابقة انظر ابن خلدون

(الدول الاسلامية بالمغرب «دى سلان» . ص ١٦٩) . المترجم .

٤٥ - الأدارسة

(بالمغرب)

ترغه ، البصره ، العليه ، فاس ، مطغره ، وجده ، طنجه ، تجرجرا^(١) ، ورزيفه ، ورغه ، وطيط^(٢)
واطيل ، ياجرهان^(٣) وازقور

					الحاضرة : ولبلى ثم فاس منذ سنة ١٩٢
•	١ -	ادريس [الأول]	بن عبد الله بن الحسن [الثاني] ^(٣)	٤	رمضان سنة ١٧٢ هـ
•	٢ -	ادريس [الثاني]	بن ادريس [الأول] ^(٤)		مستهل جمادى الآخرة ١٧٧
•	٣ -	محمد بن ادريس [الثاني]	المنتصر .		ربيع الأول ٢١٣
•	٤ -	علي [الأول]	بن محمد		ربيع الثاني ٢٢١
	٥ -	يحيى [الأول]	بن محمد		رجب ٢٣٤
	٦ -	يحيى [الثاني]	بن يحيى [الأول]		—
	٧ -	علي [الثاني]	بن عمر بن ادريس [الثاني]		—
	٨ -	يحيى [الثالث]	المقدام بن القاسم بن ادريس [الثاني]		—
	٩ -	يحيى [الرابع]	بن ادريس بن عمر		٢٩٢
	١٠ -	الحسن بن محمد بن القاسم ، الحجام ^(٥)			٣١٠
		موسى بن أبي العافية ، (متصب بفاس)			٣١٣
		القاسم كنون بن ابراهيم بن محمد			—
	١١ -	أبو العيش احمد بن كنون			٣٣٧
	١٢ -	الحسن بن كنون ^(٦)			٣٤٣
		انقسمت الدولة بعد موت ادريس الثاني (كالاتى)			

ادريس الثاني

محمد	• حمدون ^(٧)	أحمد	• عيسى	• عبد الله	يحيى	• داود	عمر	القاسم
كبير الأسرة	(حمزة) مدائن مكناسه	شاله	أغمات	بصره	بلاد هواره	تيجناس	طنجه	بفاس
وليلي	تادلا	سالي	بلاد تقيس	أصيلي ^(٨)	تسول تازة	ترغه	سبته	بفاس
تلمسان	بلاد فازان	آزمسور	السوس الاقصى	العرايش	جبال غياتة	بلاد صنهاجة	قلعة سحر النسر	بفاس
وطيط	تامسنا	بلاد المصامده	واطيل	وغمارة	تطلون ،	بلاد مصموده		
	وآزقور	ياجرهان						

(٥) حامل الفاطميين من ٣٢٥ الى ٣٦٣ . ومقره حجر النسر (تدغه ، وليلى) .

(٦) ولي البصرة بالمغرب حتى سنة ٣٦٤ من قبل جوهر القائد الفاطمي ، ثم عاد اليها مرة أخرى سنة ٣٧٣

(٧) والمؤرخون يطلقون عليه خطأ اسم حمزه ، ولكن الدرر المحفوظة بالسكينة الأهلية بباريس Bibl. Nat. 11, N° 920 ذكره باسم حمدون .

(٨) أو أصيله . أنظر . البكري (ص ١١٣) . المترجم .

(١) لم يرد لها ذكر في البكري . إنما ذكر مدينة ورطيطه . أما تجرجرا هذه المدينة فلم يرد لها ذكر أيضاً . إنما ذكر مدينة باسم « تاكراكري » . المترجم .

(٢) لم يرد لها ذكر في المغرب . إنما ذكر (البكري ص ١٤٤) مدينة يماجين . المترجم .

(٣) أدرك المغرب سنة ١٧٠ . دس اليه السم في مستهل ربيع الثاني سنة ١٧٧

(٤) كانت الوصاية عليه قبل أن يبلغ سن الرشد لانه كنفه ولراشد ، مولى ادريس الأول .

بنو مدرار بسجلماسه

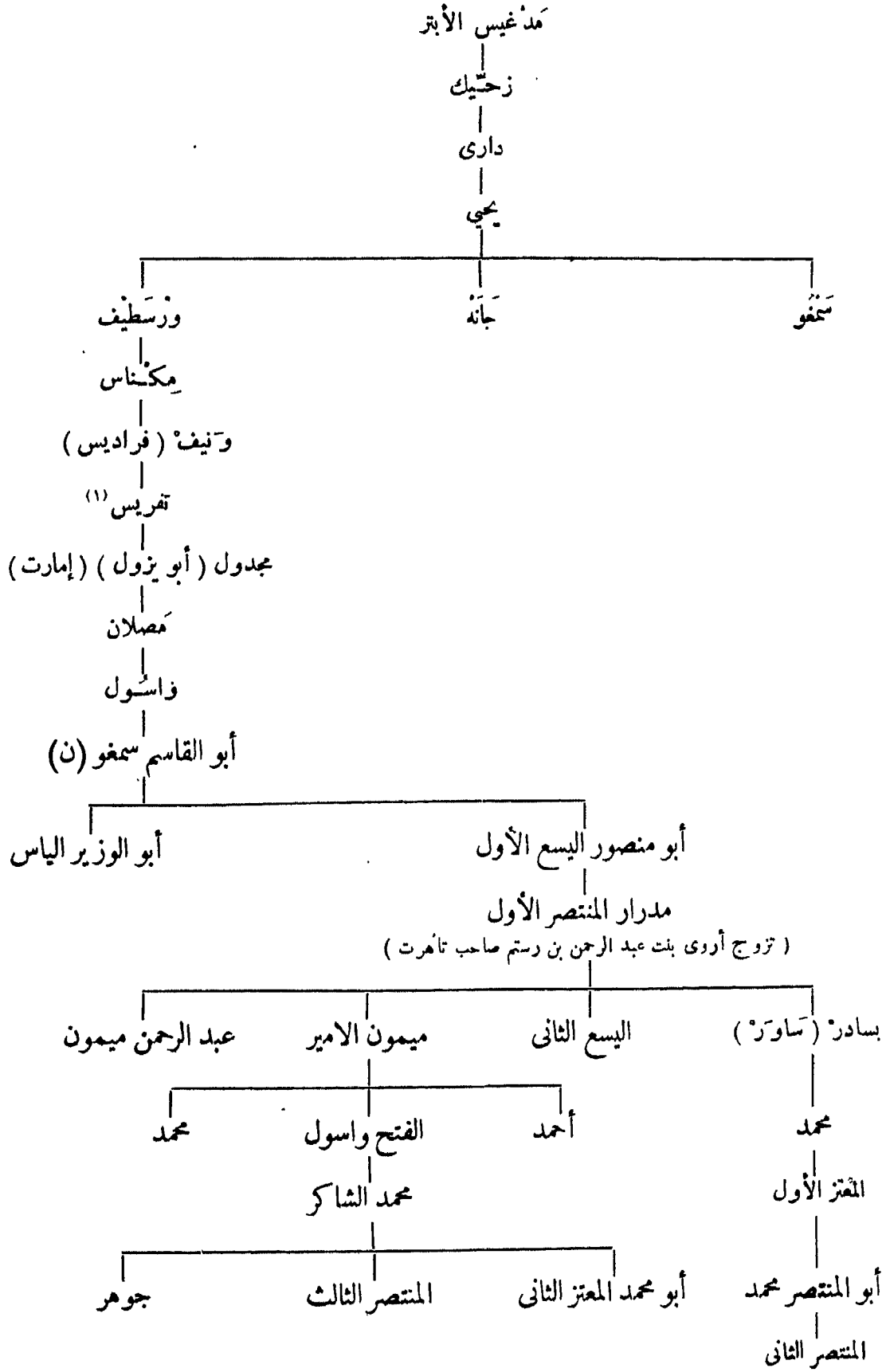

(١) ذكر ابن خلدون (ج ٦ ص ١٢٩) أن اسمه ناقريس . المترجم .

الأغالبة

خفاجة بن سواده التيمي

عقال

سالم

الأغلب^(١)

١ - إبراهيم الأول

(ولد حول سنة ١٤٠)

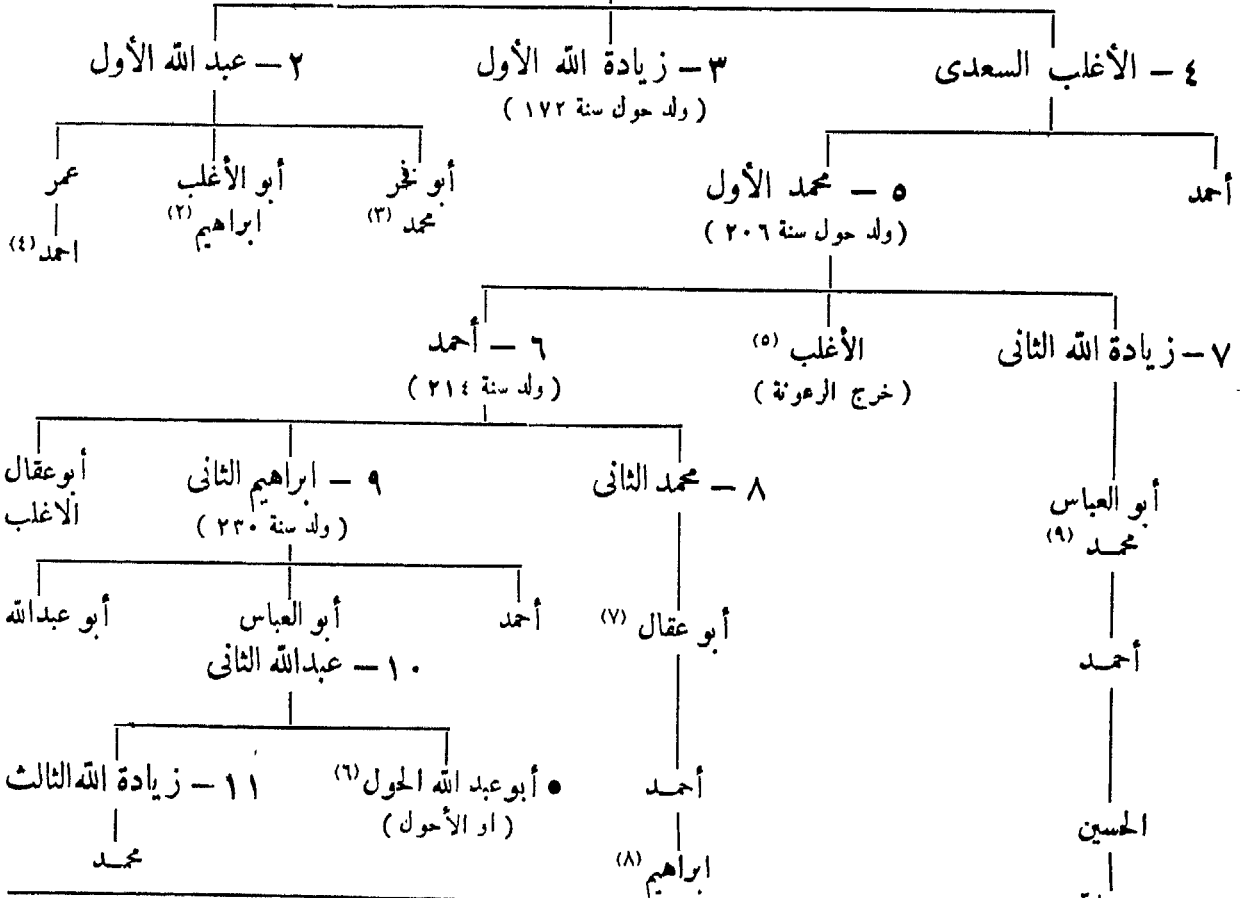

المراجع : (الادارة والأغالبة) .

ابن عذارى : البيان المعزب

ابن خلدون : أخبار دولة بني الأغلب .

دائرة المعارف الاسلامية (الطبعة الفرنسية) مادة « أغالبة »

(G. Demombynes) و « أدارسة » (R. Basset) .

ابن أبي زرع : روض القرطاس .

ابن الأثير : الكامل .

Fournel : Les Berbères

Lavoix : Cat. Bibl. Nat. 11, préface XLV

Slane : Histoire des Berbères.

Cherbonneau ; Précis historique de la Dynastie des Aghlabites ;
(Revue de l'Orient, décembre 1855).

(ج ١ من ١٧٠) ان اسمه الاحول (المترجم) . قتله أخوه زيادة الله
الثالث سنة ٢٩٠ والراجح أن النقود التي ذكرها Lagumina
في كتابه (Monete Sicilia appendice) تخصه

(٧) ولي عهد أبيه من ٢٥٠ - ٢٦٠

(٨) حاكم الأربس من ٢٩٤ - ٢٩٦

(٩) قتله إبراهيم الثاني سنة ٢٨٣

(١٠) انظر . ابن خلكان (ج ١ من ٣٣٩) . المترجم .

(١) والى افريقية من ١٤٨ - ١٤٩ ، ١٥٠ - ١٥١

انظر ص ٩٩

(٢) والى صقلية من ٢٢٠ - ٢٣٦

(٣) والى صقلية من ٢١٧ - ٢٢٠

(٤) والى صقلية سنة ٢٧٤

(٥) أصبح سيد بلرم سنة ٢٦٤ ولم تستقم له أكثر من بضعة أيام.

(٦) انتصر على كتامة سنة ٢٨٩ ، يذكر ابن عذارى

٤٦ - الأغالبة

- ١ • - إبراهيم [الأول] ، (عامل الزاب سنة ١٧٩) جمادى الآخرة سنة ١٨٤ هـ
- ٢ • - أبو العباس عبد الله [الأول] ، (توفى في ٦ ذى الحجة سنة ٢٠١) صفر ١٩٧
- ٣ • - أبو محمد زيادة الله [الأول] ذى الحجة ٢٠١
- ٤ • - أبو عقاب الأغلب ، السعدى ١٤ رجب ٢٢٣
- ٥ • - أبو العباس محمد [الأول] ٢٢ ربيع الثاني ٢٢٦
- نورة أحمد أخيه منتصف ٢٢٤^(١)
- ٦ • - أبو إبراهيم أحمد ٢ المحرم ٢٤٢
- ٧ • - أبو محمد زيادة الله [الثاني] ١٣ ذى القعدة ٢٤٩
- ٨ • - أبو عبد الله (أبو الغرائيق) محمد [الثاني] ٢٠ ذى القعدة ٢٥٠
- ٩ • - أبو اسحق إبراهيم [الثاني] ، (توفى في ١٧ ذى القعدة عند Cosenza^(٢) بإيطاليا) ٦ جمادى الأولى ٢٦١
- ١٠ • - أبو العباس عبد الله [الثاني] محمد ، (قتل في ٢٨ شعبان سنة ٢٩٠) شعبان ٢٩٠
- ١١ • - أبو مضر زيادة الله [الثالث] ، (توفى بعمر سنة ٢٩٩) ؟ رمضان ٢٩٠
- - فرار زيادة الله الثالث ، الفتح الفاطمي ٢٥ جمادى الآخرة ٢٩٦

٤٧ - ولاة صقلية

١ - الأغالبة :

- ٢١٢ أسد بن الفرات ، (قاضى القيروان)
- ٢١٣ • محمد بن أبى الجوارى^(٣) ، (توفى في بداية سنة ٢١٤)
- ٢١٤ ؟ زهير بن عون
- ٢١٦ الاستيلاء على بلرم
- ٢١٧ • أبو نضر محمد بن عبد الله بن إبراهيم بن الأغلب
- ٢٢٠ رمضان أبو الأغلب إبراهيم بن عبد الله ، (أخوه) ، (توفى سنة ٢٣٦)
- ٢٣٦ العباس بن الفضل بن يعقوب بن فرارة^(٤)
- ٢٤٤ الاستيلاء على قصر يانه
- ٢٤٧ عبد الله بن العباس بن الفضل ، (خمسة أشهر)
- ٢٤٧ خفاجه بن سفيان ، (قتل مستهل رجب سنة ٢٥٥)
- ٢٥٥ رجب محمد بن خفاجه ، (قتل لثلاث مضي من رجب سنة ٢٥٧)
- ٢٥٧ رجب أحمد بن يعقوب ، (توفى سنة ٢٥٨)
- ٢٥٨ جعفر بن محمد بن خفاجه ، (قتل سنة ٢٦٤)
- ٢٦٤ الحسين بن رباح
- ٢٧٦ الحسن بن العباس
- ٢٦٨ محمد بن الفضلى
- ٢٧٠ حول سنة الحسين بن أحمد
- ٢٧١ سوادة بن محمد بن خفاجه التيمى

(١) ذكر ابن خلدون (أخبار بنى الأغلب . ص ٤٧) أن ثورة أحمد كانت سنة ٢٣٠ ، المترجم .

(٢) يذكر ابن خلدون (أخبار دولة بنى الاغلب ص ٥٩) أن المدينة اسمها كسنه . المترجم .

(٣) هناك درم باسمه من سنة ٢١٤ في المكتبة الأهلية بباريس (Bibl. Nat. Cat. 11, N°. 840) أنظر كذلك Lagumina,

1. c.p. VII

(٤) أنظر بن خلدون (أخبار دولة بنى الأغلب . ص ٥١) . المترجم .

٢٧٣	سنة ٢٧٣ هـ	حول	محمد بن عمر بن عبد الله
٢٧٤			أحمد بن عمر بن عبد الله بن إبراهيم بن الأغلب ، الحبشي
٢٧٨			محمد بن الفضلي ، (للمرة الثانية)
٢٨٧	٢٠ رمضان		أبو العباس عبد الله بن إبراهيم [الثاني] ، الأغلبي (١)
٢٨٩			أبو منصور زيادة الله (٢)
٢٩٠	١٩ جمادى الآخرة		محمد السيراقوزي (٣)

ب - الفاطميون :

٢٩٧	ذو الحجة		الحسن بن أحمد بن أبي خنيزر ، (على أخوه بكبركت)
٢٩٩	٢٩ ذى القعدة		علي بن عمرو البسكوي
٣٠٠			أحمد بن زيادة الله بن قرهب (٤)
٣٠٤	المحرم		أبو سعيد موسى بن أحمد ، المسمى بالضيف
			اسحق بن أبي منهل
٣١٣	حول		سالم بن راشد
٣٢٥			أبو العباس خليل بن اسحق ، (حارب سلفه)
٣٢٩			عطاء الأزدى

الولاية الكلبيون : (مقرم مازر) .

٣٣٦			الحسن بن علي بن أبي الحسين الكلبي
٣٤١			أبو الحسين أحمد بن الحسن
			عاد الحسن بن علي ليضع الأمور في نصابها . ٣٥٣
٣٥٩			يعيش ، (مولى الحسن بن علي)
٣٥٩			أبو القاسم علي بن الحسن العلوي
			الحرب في قلورية (Calabro, Pouille) ٣٦٥
٣٧١	ذو القعدة		جابر بن أبي القاسم علي
٣٧٣			جعفر بن محمد بن أبي القاسم علي
٣٧٥			عبد الله ، (أخوه)
٣٧٩			أبو الفتوح يوسف بن عبد الله بن محمد بن أحمد بن الحسن (٥) (ثقة الدولة)
			(اعتزل سنة ٣٨٨)
٣٨٨			جعفر بن يوسف ، (تاج الدولة) (غادر صقلية سنة ٤١٥)
			أحمد الأكلج بن يوسف ، (تأييد الدولة) ، (الثائر) ٣٨٨
			(هزمه المز الزيري)
			علي بن يوسف ، (الثائر) ، (أسر وقتل في ٧ شعبان سنة ٤٠٥) ٤٠٥
			الثورة في بلزم ، يوسف وولده جعفر يفادران الجزيرة . ٤١٠
٤١٠			أحمد الأكلج بن يوسف ، (من جديد)
			غزو الزماندين ٤١٦
٤١٦			الحسن الصمصام بن يوسف

(١) يذكر ابن خلدون (تاريخ بني الاغلب . ص ٥٧) أن اسمه العباس عبد الله . المترجم .
(٢) أبو مضر زيادة الله . أنظر ابن خلدون (ص ٥٩) المترجم .
(٣) يذكر ابن خلدون (المصدر السابق ص ٦١) أن اسمه محمد بن السرقوسي . المترجم .
(٤) وقد أعلن طاعة العباسيين وجاءه التقليد من المقتدر . ابنه محمد عند لمطه سنة ٣٠١
(٥) يذكر ابن خلدون (ص ٧٧) أن اسمه ثقة الدولة أبو الفتوح يوسف بن عبد الله بن محمد بن علي بن أبي الحسن . المترجم .

محمد، ابن الثمينة، القادر بالله، المنتصب، (استدعى الزيريين ثم النرمنديين) (١) ٤٢٧ هـ
 أول غزو نرمندي ٤٤٤
 تدخل تميم بن المعز ٤٦١

النرمنديون :

- سنة ٤٦٤ هـ روبرت [الأول]، (الدوق)
 ٤٨٤ الاستيلاء على قصر يانة، الفتح النهائي
 ٤٩٤ روجر [الثاني]، (الكننت)
 ٥٢٥ روجر [الثاني]، (الملك)، (توفي في ١١ ذى الحجة سنة ٥٤٨ هـ = ٢٧ فبراير
 سنة ١١٥٣ م)
 ٥٤٨ ١١ ذى الحجة جيوم (Guillaume) [الأول] (٢)
 ٥٦١ جيوم (Guillaume) [الثاني]
 ٥٨٥ تنكريد (Tancrede)
 ٥٩٠ هنري [السادس] السوابي (de Souabe)، (الامبراطور)
 ٥٩٤ فردريك [الثاني] السوابي، (الامبراطور)، (حتى سنة ٦١٧)

الكليونيون

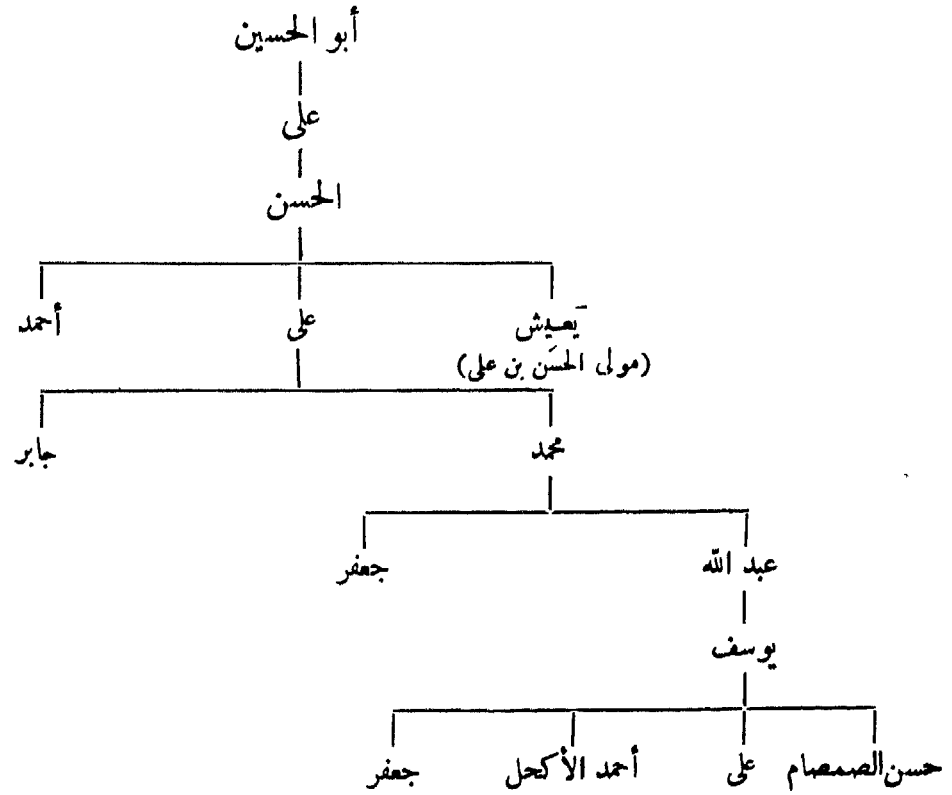

المراجع : ابن عذارى : البيان المغرب :
 ابن الأثير : الكامل .

ابن خلدون : أخبار دولة بني الأغل بآفريقية وصقلية . جمها وعلق عليها Noel Des Vergers (المترجم)

Amari : Storia dei Musulmani di Sicilia 11. p. 142 ss.

Lagumina : Monete di Sicilia

Sachau : Verzeichnis Nos 63 et 64, p. 26

(١) ظلت النقود حتى سنة ٤٢٩ هـ تحمل اسم الظاهر . توفي سنة ٤٢٧ هـ ، انظر المكتبة الأهلية بباريس (Bibl. Nat. Cat. III, N° 241).

(٢) ونقوده المؤرخة (مارس) ٥٤٩ هـ ، تدولت بعد قدومه ببضعة أيام ، انظر (Lagumina, l.o. XIX et 208, N° 55-58)

٤٨ - أمراء أقريطش (Crète)

- سنة ٢١٠ هـ أبو حفص عمر بن عيسى بن شعيب البلوطى البتروجى الأقریطشى ،
 (زعيم أهل الربض « من أحياء قرطبة » الذين فروا الى مصر)
 ٢٤٤ حملة على بن الفضل ، أخى والى صقلية الأغابى
 ٢٥٠ شعيب بن عمر بن عيسى^(١) ، المعروف بابن الغليظ
 —
 ٣٥٠ - المحرم عبد العزيز بن شعيب ، (خضع للبيزنطيين ، وتوفى بالتسطنطينية ودخل
 ابنه Anemas فى خدمتهم)
 ١٠٧٩ السيادة العثمانية
 ١٣٣١ اختفت آخر راية تركية فى الجزيرة ٦ ربيع الأول

المراجع :

Amari : Storia dei Musulmani di Sicilia 1.162-165, 287,11.376

ياقوت : معجم البلدان .

دائرة المعارف الاسلامية (الطبعة الفرنسية) ، مادة « كريت » (F. Giese) .

٤٩ - بنو زيرى

(صنهاجة افريقية والمغرب الأوسط ، الحاضرة القيروان)

- ٣٦٢ ١ - أبو الفتوح (يوسف) بلكين بن زيرى ، (توفى فى ٢١ ذى الحجة سنة ٣٧٣) المحرم
 (كان فى أول الأمر من عمال الفاطميين)^(٢)
 ٣٧٣ ٢ - المنصور بن يوسف (ولقبه عدة العزير بالله) ذى الحجة
 ٣٨٦ ٣ - أبو مناد باديس بن المنصور ، ناصر الدولة ، (ولد فى ١٣ ربيع الأول ٣ ربيع الأول
 سنة ٣٧٤ ، وتوفى فى ٢٩ ذى القعدة سنة ٤٠٦)^(٣)
 ٤٠٦ ٤ - المعز بن باديس ، شرف الدولة (استقل بالأمر سنة ٤١٧)^(٤) ذى القعدة
 ٤٥٣ ٥ - أبو طاهر تميم بن المعز مستهل شوال
 استيلاء الفرنجة على المهديّة ٤٨٠
 ٥٠١ ٦ - أبو طاهر يحيى بن تميم ، (قتل فى ١٠ ذى الحجة سنة ٥٠٩)^(٥) ١٥ رجب
 ٥٠٩ ٧ - على بن يحيى^(٦) ١٠ ذى الحجة
 ٥١٥ ٨ - أبو يحيى الحسن بن على ، (أصبح منذ سنة ٥٥٥ يحكم المهديّة من قبل عبد المؤمن ،
 توفى سنة ٥٦٣)
 روجر الثانى النرمندى ثم الموحدون (فى ١٠ المحرم سنة ٥٥٥) ٥٤٣

المراجع : ابن خلدون : العبر وديوان المبتدأ والخبر .

ابن عذارى : البيان المعزب .

ابن خلكان : وفيات الأعيان .

سنة ٤٥٣ . انظر ابن خلكان (ج ٢ ص ١٠٤) .

(٥) ابن خلكان (ج ٢ ص ٢٣٩) .

(٦) ولد بالمهديّة فى ١٥ صفر سنة ٤٧٩ وتوفى فى ٢٤ ربيع

الثانى سنة ٥١٥ ، انظر ابن خلكان (ج ٢ ص ٢٤١) .

(١) انظر . ياقوت (معجم البلدان ج ٦ ص ٢١١) . المترجم .

(٢) ذكر ابن خلكان (ج ١ ص ٩٣) أنه توفى بواركلان

يوم الاحد لسبع بقين من ذى الحجة . المترجم .

(٣) المصدر السابق (ج ١ ص ٨٦) .

(٤) ولد فى ٧ جمادى الأولى سنة ٣٩٨ وتوفى فى مستهل شوال

٥٠ - بنو حماد

(ميلة ، طينة ، أشير ، بجاية ، المغرب الأوسط ، الحاضرة : قلعة بني حماد)

سنة ٥٣٩٨ هـ	١ A —	حماد بن بلكين بن زيري ، (إقامة الخطبة للعباسيين) .
٤١٩	٢ —	القائد بن حماد ، (إقامة الخطبة للفاطميين) .
٤٤٦	٣ —	محسن بن القائم ^(١) .
٤٤٧	٤ —	بلكين بن محمد ، (قتله الناصر سنة ٤٥٤) .
٤٥٤	٥ —	الناصر بن علناس .
٤٨١	٦ —	المنصور بن الناصر ، (الحاضرة بجاية منذ سنة ٤٨٣) .
٤٩٨	٧ —	باديس بن المنصور .
٥٠٠	٨ —	العزیز بن المنصور .
٥١٥	٩ —	يحيى بن العزیز ، (توفى سنة ٥٨٨) .
٥٤٧	١٠ —	الفتح الموحدى .

المراجع : ابن خلدون : العبر وديوان المبتدأ والخبر .

دائرة المعارف الاسلامية ، (الطبعة الفرنسية) ، مادة « بنو حماد » (G. Yver) .

ابن عذارى : البيان المغرب .

(١) انظر ابن خلدون (ج ٦ ص ١٧٢) . المترجم .

بنوزيري وبنوحماد

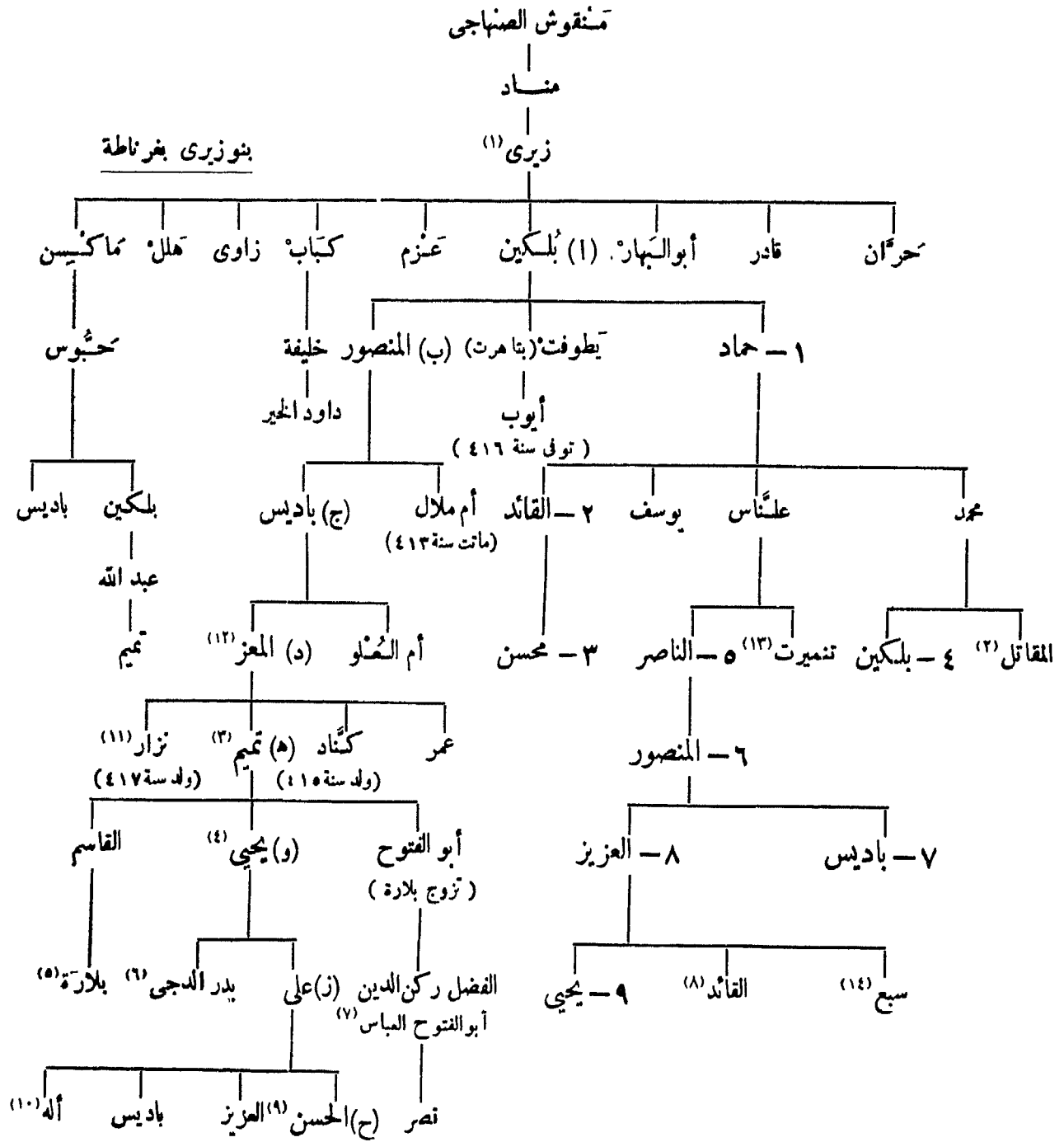

مصر سنة ٥٠٣ هـ وكان صغيراً فلما مات أبوه تزوجت أمه الوزير ابن السلال . انظر ابن خلكان . (ج ٢ ص ٢٤١) .

(٨) حاكم الجزائر .

(٩) ولد بسوسة في رجب سنة ٥٠٢ هـ .

(١٠) انظر . ابن عذارى (البيان المغرب ج ١ ص ٣١٥) المترجم .

(١١) يذكر ابن عذارى (ج ١ ص ٢٨٨) انه توفي سنة ٤٣٨ . المترجم .

(١٢) يذكر ابن عذارى (ج ١ ص ٢٨٤) أن أولاده تميم ونزار وعبد الله وعلي وحامد وبلجين وحامدة والمنصور . المترجم .

(١٣) يذكر ابن خلدون (ج ٦ ص ١٧٣) أن اسمها تميميرت .

(١٤) انظر ابن خلدون (ج ٦ ص ١٧٧) . المترجم .

(١) ابن خلكان (ج ١ ص ١٩٧) .

(٢) تزوج ابنة عمه تميميرت بنت علسا .

(٣) ولد بالمنصورية في ١٣ رجب سنة ٤٢٢ وترك أكثر من مائة من الذكور وستين من الإناث . انظر ابن خلكان (ج ١ ص ٩٧) .

(٤) ولد بالمهدية سنة ٤٥٧ وترك ثلاثين ولداً .

(٥) تزوجت أبا الفتوح بن تميم ثم أبا الحسن علي بن السلال الوزير الفاطمي سنة ٥٤٤ هـ انظر .

(Wüstenfeld: Fatimiden Chalifen, III, p. 88)

(٦) تزوجت العزيز بن المنصور الحمادي صاحب بجاية وقلمة بني حماد .

(٧) ولد سنة ٥٠٨ هـ وأصبح وزيراً للخليفة الفاطمي سنة ٥٤٨ هـ وتوفي في ٢٣ ربيع الاول سنة ٥٤٩ هـ ، هاجرت به بلارة أمه الى

٥١ - بنو عصام بسبته^(١)

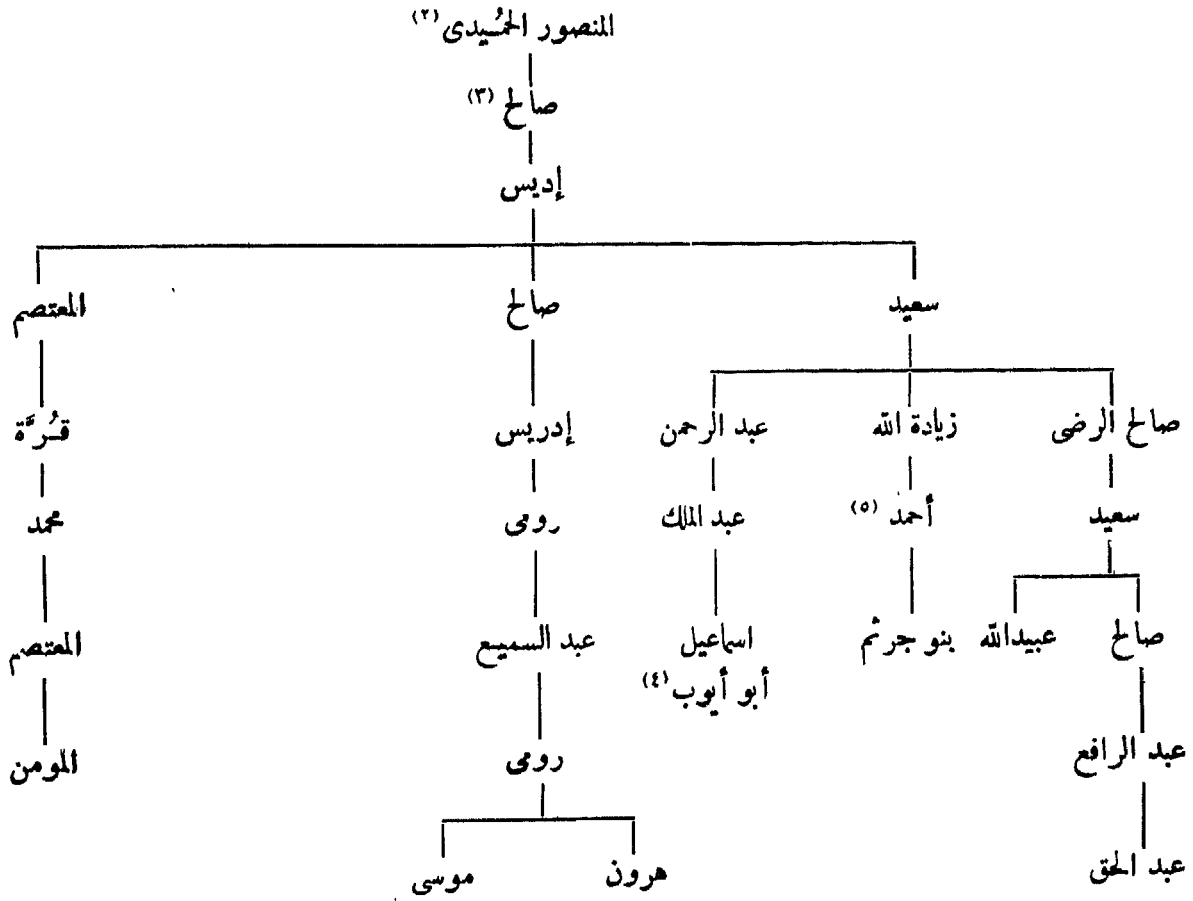

ذكر المؤلف هنا نسب بنو صالح بنكور أما بنو عصام بسبته فنسبهم كما يلي . (المترجم) .

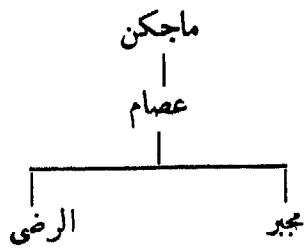

المراجع : ابن خلدون : العبر وديوان المبتدأ والخبر
البكرى : المغرب .

٥٢ - بنو معزاوة

(بالمغرب الأوسط)

محمد بن خزر
الخير بن محمد ، المنتصر ، (قتل سنة ٣٦١)

سنة ٣٥٠ هـ

٣٦١

المراجع : ابن خلدون : العبر وديوان المبتدأ والخبر .

Lavoix : Bibl. Nat Cat. 11, N° 932

- (١) انظر : البكرى (المغرب ص ١٠٤) وابن خلدون (ج ٦ ص ٢١١) . المترجم .
(٢) ذكر البكرى (ص ١٠٣) ان اسمه منصور الحميري . المترجم .
(٣) كان اقبه المبد الصالح ، انظر ابن خلدون (ج ٦ ص ٢١٢) . المترجم .
(٤) يذكر ابن خلدون (ج ٦ ص ٢١٥) أن لقبه أبو نور . المترجم .
(٥) يذكر ابن خلدون (ج ٦ ص ٢١٤) أن ولده اسمه جريج . المترجم .

٥٣ - بنو يفرن

(زنائة الجليل الثاني)

- يعلى ، (توفى سنة ٣٤٧)
 يدو بن يعلى ، (توفى سنة ٣٨٣)
 سنة ٣٦٥ هـ
 ٣٨٣

المراجع :

Lavoix: Cat. Bibl. Nat. 11, N° 933.

٥٤ - المرابطون

(صنهاجة ، إمراکش)^(١)

- ٤٤٨ ١ - أبو بكر بن عمر اللمتوني ، (توفى سنة ٤٨٠)
 ٢ - إبراهيم بن أبي بكر ،^(٢) (صاحب سجلماسة) حول سنة ٤٦٢ - ٤٦٤
 ٤٨٠ ٣ - يوسف بن تاشفين ، (استقل عن عمه منذ سنة ٤٥٣)^(٣)
 معركة الزلاقة ١٢ رجب ٤٧٩
 ٥٠٠ ٤ - علي بن يوسف^(٤) مستهل المحرم
 ٥٣٧ ٥ - تاشفين بن علي ، (توفى سنة ٥٤٠)^(٥)
 ٥٤٠ ٦ - إبراهيم بن تاشفين
 ٥٤٠ ٧ - اسحق بن علي ، (توفى سنة ٥٤١ اثناء فتح مراکش)
 ٨ - يحيى بن غانية ، (آخر ولاة المرابطين بالأندلس ، توفى سنة ٥٤٣)

٥٥ - الموحدون

(زنائة)^(٦)

- ٥١٥ محمد بن تومرت ، المهدي^(٧) ، (حتى سنة ٥٢٤)
 ٥٢٤ ١ - عبد المؤمن بن علي ، (اتخذ لقب أمير المسلمين سنة ٥١٧)^(٨)
 الاستيلاء على مراکش
 ٥٥٨ جمادى الآخرة ٢ - أبو يعقوب يوسف [الأول]^(٩)
 ٥٨٠ ٣ - أبو يوسف يعقوب المنصور^(١٠)
 ٥٩٥ ٤ - محمد الناصر
 ٦١١ ٥ - أبو يعقوب يوسف [الثاني] ، المستنصر^(١١)
 ٦٢٠ ٦ - أبو محمد^(١٢) عبد الواحد المخلوع
 ٦٢١ ٧ - أبو محمد عبد الله العادل
 ٦٢٤ ٨ - يحيى المعتصم بالله

(٦) اتخذوا لقب أمير المسلمين .
 (٧) أنظر ابن خلكان (ج ٢ ص ٣٧) .
 (٨) المصدر السابق (ج ١ ص ٣١٠) .
 (٩) » » (ج ٢ ص ٣٧٤) .
 (١٠) » » (ج ٢ ص ٣٢٥) .
 (١١) ذكر صاحب روض القرطاس (ص ١٦٠) أن لقبه المستنصر بالله . المترجم .
 (١٢) أنظر روض القرطاس (ص ١٦٢) . المترجم .

(١) اتخذوا لقب السيد وأمير المسلمين .
 (٢) دينار بالمتحف البريطاني Br. M. V. Intr. p. XIX et
 p. 3 N° 3 والمكتبة الأهلية (Bibl. Nat. Cat. 11 N° 514)
 (٣) ابن خلكان (ج ٢ ص ٣٦٥ - ٣٧٣) . توفى في غرة المحرم سنة ٥٠٠ . أنظر : ابن القاضي (جذوة الاقتباس ص ٣٩١) المترجم .
 (٤) الأمير سير بن علي ولي العهد من ٥٢٢ الى ٥٣٣ ، وتاشفين من ٥٣٣ حتى ٥٣٧ .
 (٥) فيما يتعلق بهذا التاريخ أنظر (Bibl. Nat. cat. 11 p. 255)

سنة ٦٢٦ هـ	٩ — أبو العلاء إدريس المأمون ، (توفى في ذى الحجة سنة ٦٢٩)
٦٣٠ المحرم	١٠ — أبو محمد عبد الواحد الرشيد بن المأمون ، (توفى في ١٠ جمادى الآخرة سنة ٦٤٠)
٦٤٠ جمادى الآخرة	١١ — أبو الحسن علي السعيد المعتضد بالله
٦٤٦	١٢ — أبو حفص عمر المرتضى
٦٦٥	١٣ — أبو العلاء إدريس الواثق بالله (أبو دبوس)
٦٦٧	انقسام الدولة
	٦٦٨ استولى بنو مرين على مراکش

المراجع : ابن الاثير : الكامل .

ابن خلدون : العبر

ابن أبي زرع : روض القرطاس . (المترجم) .

المقرئ : نفح الطيب من غصن الأندلس الرطيب .

Dozy : Histoire des Musulmans d'Espagne, vol. IV.

A Bel : Les Benou Ghânya, Paris 1903.

دائرة المعارف الاسلامية ، (الطبعة الفرنسية) ، مادة « الموحدون » . (A. Bel) .

M. Van. Berchem : Les titres khalifiens, (J. As. Série 10, IX, 271) .

المرابطون

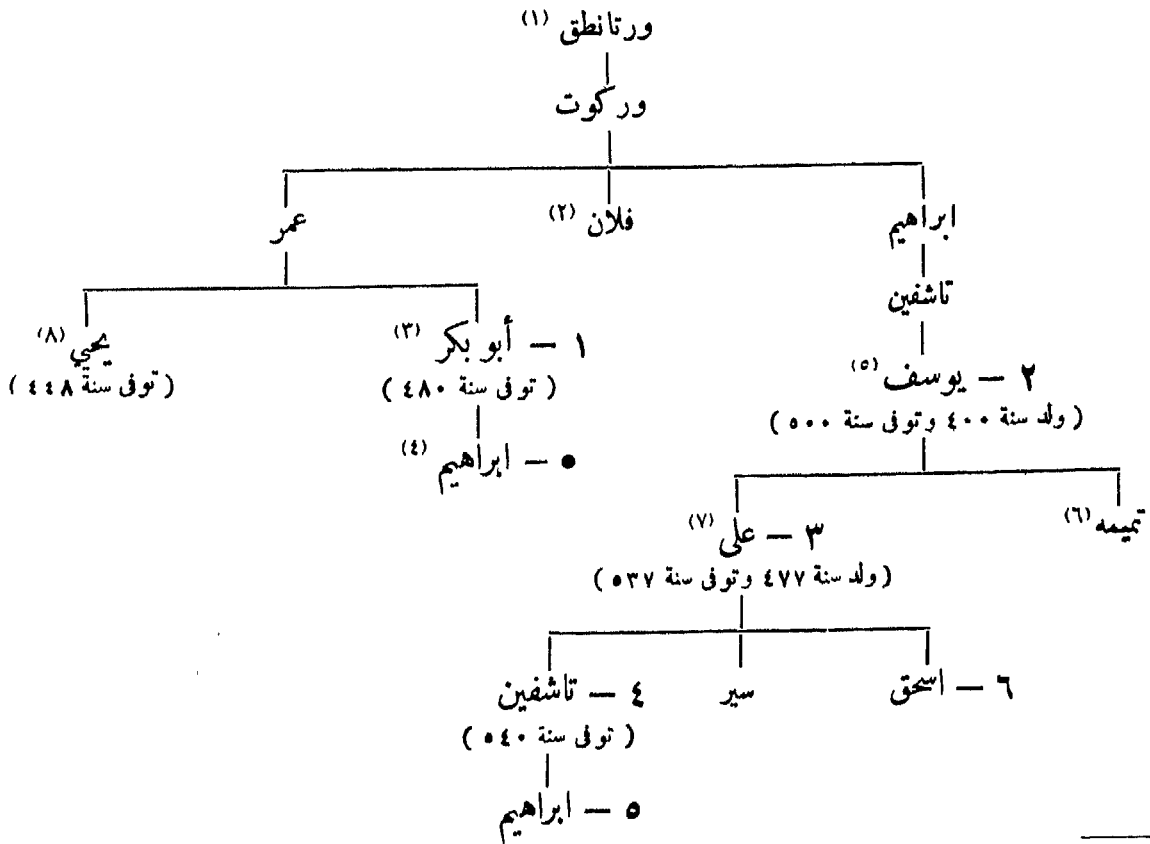

هكذا : يوسف بن تاشفين بن ابراهيم بن ترقت بن واو تقطين المترجم .

(٦) أنظر : (جذوة الاقتباس لابن القاضي ص ١٠٥) . المترجم .

(٧) ولد بسبته . أمه أم ولد رومية اسمها منوا . انظر (جذوة الاقتباس ص ٢٩١) . المترجم .

(٨) ذكر Tornberg في ترجمته لروض القرطاس (ص ٣٩٠) أنه توفى سنة ٤٤٧ المترجم .

(١) أنى Tornberg في ترجمته لروض القرطاس (ص ٣٩٠) بقائمة نسب للمرابطين أكثر تفصيلا . المترجم .

(٢) جد بني غانية .

(٣) تزوج زينب (النفاوية) ابنة أمير أغمات ثم طلقها فتزوجها يوسف بن تاشفين سنة ٤٥٣ .

(٤) صاحب سجاسة حول سنة ٤٦٢ — ٤٦٤ .

(٥) يسوق ابن أبي زرع (روض القرطاس ص ٨٧) نسبه

الموحدون^(١)

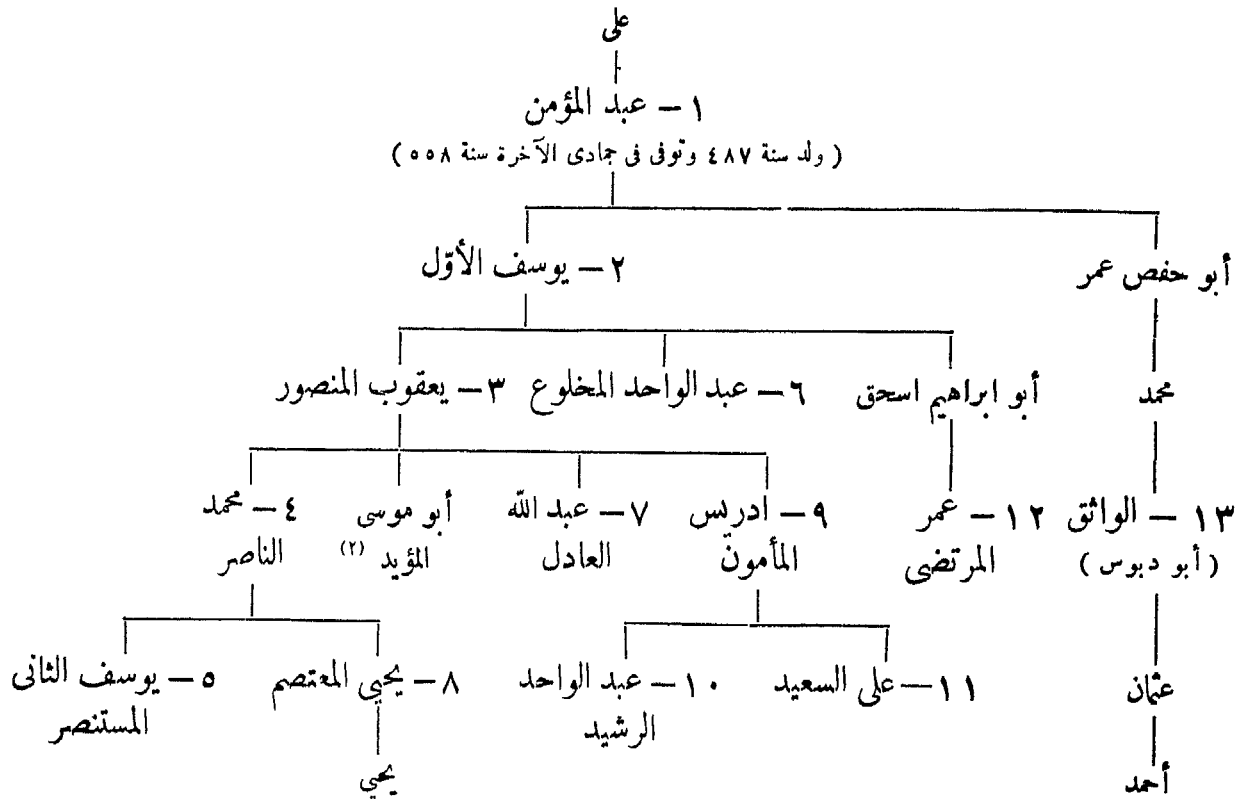

٥٦ - بنو حفص

(بتونس)

- ١ - أبو زكريا يحيى [الأول] ، (استقل عن الموحدين)^(٣) سنة ٦٢٥ هـ
 - ٢ - أبو عبد الله محمد [الأول] المنتصر^(٤) ٦٤٧
 - ٣ - أبو زكريا يحيى [الثاني] ، الواثق ، (خلفه ابراهيم الأول) ٦٧٥
 - ٤ - أبو اسحق ابراهيم [الأول] ، (أعدم سنة ٦٨١) ٦٧٨
- الانقسام :
- ٥ - أبو حفص عمر [الأول] ، (بتونس) رمضان ٦٨١
 - ٦ - أبو عبد الله (أبو عصيده) محمد [الثاني] المنتصر بن يحيى [الثاني] (بتونس) ٦٨٣
 - ٧ - أبو بكر [الأول] الشهيد بن يحيى [الأول] (ببيجاية . انفراد بالحكم بعد ذلك) ٦٩٤
 - ٨ - أبو البقاء خالد [الأول] الناصر ، (وحده) ٧٠٩

(٤) بعد أن طرد الباسيون من بنداد سنة ٦٥٦ اتخذ لنفسه لقب الخليفة وأمير المؤمنين وأيده شريف مكة أبو نعيم محمد الأول . أنظر (ص ٣١) . ذكر ابن خلدون (ج ٦ ص ٢٨٠) . ولين بول «دول اسلامية» ترجمة خليل آدم (ص ٥٤) أن لقبه المستنصر . المترجم (٥) أنظر ابن خلدون (ج ٦ ص ٣٠٢) . المترجم .

(١) أتى (Tornberg) في ترجمته لروض القرطاس (ص ٤٠٣) بقائمة نسب الموحدين أكثر تفصيلا . المترجم .

(٢) ثار بسبته سنة ٦٢٩ ، أنظر روض القرطاس (ص ١٦٩) .

المترجم .
(٣) اتخذ لقب أمير .

	٧١١	أبو بكر [الثاني] المتوكل ، (بقسنطينة و بجاية)
سنة ٧١١	٩ -	أبو يحيى زكريا اللحياني بن أحمد ، (بتونس) ^(١)
٧١٧	١٠ -	أبو ضربه محمد [الثالث] المستنصر ، (بتونس)
٧١٨	١١ -	أبو يحيى أبو بكر [الثاني] المتوكل ، (وحده)
٧٤٧	١٢ -	أبو حفص عمر [الثاني]
	٧٤٧	الاحتلال المريني
	٧٤٩	أبو العباس أحمد [الأول] ، الفضل (بقسنطينة و بجاية)
	٧٤٩	أبو زيد عبد الرحمن بن أبي بكر [الثاني] ، (بقسنطينة)
	٧٤٩	أبو عبد الله محمد المنصور بن أبي بكر الثاني ، (ببجاية)
٧٥٠	١٣ -	أبو العباس أحمد [الأول] الفضل المتوكل ، (نهائيا)
٧٥١	١٤ Δ	أبو إسحق إبراهيم [الثاني] المستنصر (بتونس) (حتى سنة ٧٧٠)
	٧٥٤	استولى بنو مرين على بجاية
	٧٥٨	احتل بنو مرين افرقية كلها للمرة الثانية :
٧٥٨		أبو إسحق إبراهيم [الثاني] المستنصر ، (استقر بتونس ، توفي في ٨ المحرم سنة ٧٩٣ ^(٢))
	٧٦١	أبو عبد الله محمد المنصور بن أبي بكر [الثاني] ، (استقر ببجاية)
٧٧٠	١٥ -	أبو البقاء خالد [الثاني] بن إبراهيم [الثاني] ، (بتونس)
٧٧٢	١٦ -	أبو العباس أحمد [الثاني] المستنصر ، (وحده)
٧٩٦	١٧ -	أبو فارس عبد العزيز المتوكل بن أحمد [الثاني]
٨٣٧	١٨ Δ	أبو عبد الله محمد [الرابع] المنتصر بن محمد
٨٣٩	١٩ Δ	أبو عمر عثمان بن محمد [الرابع] ^(٣)
٨٩٣	٢٠ -	أبو زكريا يحيى [الثالث] بن مسعود بن محمد [الرابع]
٨٩٩	٢١ -	أبو عبد الله محمد [الخامس] المتوكل بن الحسن بن مسعود
٩٣٢	٢٢ -	أبو عبد الله محمد الحسن بن محمد [الخامس]
	٩٤١	الفتح التركي الأول بقيادة خير الدين بارباروس
٩٤٢		الحسن ، (أعيد إلى الحكم كاملا لشارل الخامس)
٩٤٨	٢٣ -	أحمد بن الحسن
	٩٧٧	الفتح التركي الثاني رجب
٩٨١	٢٤ -	أبو عبد الله محمد [السادس] بن الحسن ، (عامل اسبانيا)
	٩٨٢	فتح الأتراك تونس نهائيا

المراجع : ابن خلدون : العبر .

أبو القدا : المختصر في أخبار البشر .

St. Lane-Poole: Barbary Corsairs 1890

St. Lane-Poole : Br. M. Cat. V p. XV et p. 51.

Mercier : Histoire de l'Afrique Septentrionale 111. 126.

H. Lavoix: Mémoire sur les Monnaies frappées par les Beni-Hafs.

(Revue archéologique, LX^e, année, 257.)

. دائرة المعارف الاسلامية (الطبعة الفرنسية) مادة « بنو حفص » (G.Yver)

(١) يذكر ابن خلدون (ج ٦ ص ٣٢٥) ان اسمه أبو يحيى زكريا بن احمد بن محمد بن اللحياني . المترجم .

(٢) بمدينة قسنطينة بالجزائر صورة من شاهد قبره ، انظر Mercier : Corpus 11 (Constantine) p. 14, N° 10

(٣) وجا بقلة فقتل نفسا يرجع الى سنة ٨٣٩ ، انظر Mercier : Inscr. de Tunisie, Recueil Soc. Arch. de Constantine

بنو حفص

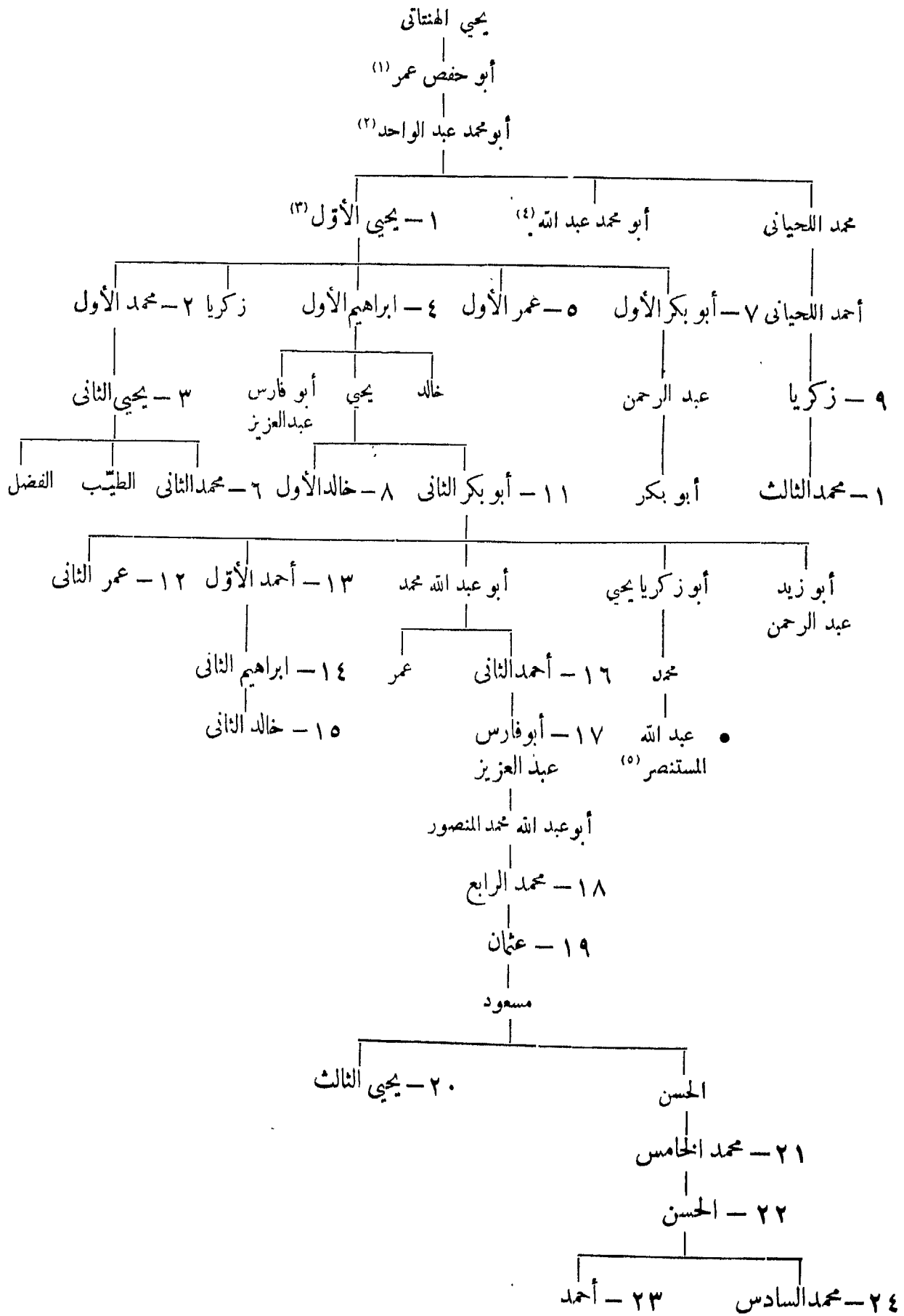

(٤) والى إفريقية .
 (٥) أمير بجاية سنة ٧٨٣ ، أنظر المكتبة الأهلية بباريس
 (Cat. Bibl. Nat. 11 N° 968)

(١) توفي سنة ٥٧١ . من تلاميذ ابن تومرت ومن قواد
 عبد المؤمن .
 (٢) والى إفريقية من ٦٠٣ - ٦١٨
 (٣) والى قفصة .

٥٧ - بنو زكريا

(بجزيرة جربة)

(عمال لبني حفص شبه مستقلين)

- ١ - أبو يحيى زكريا ، (خضع للعثمانيين)
- ٢ - يحيى بن زكريا
- ٣ - سعيد بن يحيى (ومعه أخواه احمد وصالح في وقت واحد) ، الفتح الفرنجي ، ثم الفتح
العثماني بقيادة بياله باشا (١)

المراجع :

Reinaud : Document sur l'Histoire de France, 11.1843.

Hammer : Geschichte des osm. Reiches, 11I, 106.

Sachau : Verzeichnis N°. 58, p. 25.

(بنو مزني بالزاب)

(الحاضرة بسكرة)

- سنة ٨٧٤٠
- ١ - علي بن مزني
- ٢ - حسن بن مزني
- ٣ - احمد بن مزني
- ٤ - علي بن مزني
- ٥ - أبو العباس بن مزني

٥٨ - بنو زيان بتلمسان

(بنو عبد الواد) (٢)

١ - الفرع الأكبر (بنو عبد الواد) :

- ٦٣٣ أبو يحيى يغمراسن بن زيان
- ٦٨١ ذو الحجة أبو سعيد عثمان [الأول] بن يغمراسن بن زيان
- ٧٠٣ ذو القعدة أبو زيان محمد [الأول] بن عثمان ، (توفي في شوال سنة ٧٠٧)
- ٧٠٧ ٢١ شوال أبو حمو موسى [الأول] بن عثمان ، (قتله ولده في ٢١ جمادى الأولى سنة ٧١٨)
- ٧١٨ ٢٣ جمادى الأولى أبو تاشفين عبد الرحمن [الأول] بن موسى ، (توفي في ٣٠ رمضان سنة ٧٣٧)

ب - السيادة المرينية

- ٧٣٦ شوال أبو الحسن علي
- ٧٣٧ أبو عنان فارس ، (توفي سنة ٧٦٠)
- زيانيون كانوا بالنني ثم حكموا في وقت واحد
- ٥ (١) أبو سعيد عثمان [الثاني] بن عبد الرحمن . (توفي في جمادى الأولى سنة ٧٥٣)

(١) أنظر : محمد عطا (دولت عثمانية تاريخي ج ٦ ص ١٢٣) المترجم .

(٢) انتسابهم إلى العرب خرافة ، فأصلهم من البربر بغير شك .

- ٥ (ب) أبو ثابت الزعيم بن عبد الرحمن
- ج - الفرع الاصغر (بنو زيان) :
- ٦ Δ - أبو حو موسى [الثاني] بن يوسف ، (بالذى سنة ٧٦١ ومن سنة ٧٧١
إلى ٧٧٣ ومن ٧٨٥ إلى ٧٨٦ ، ٧٨٩)^(١)
أبو زيان محمد [الثاني] بن عثمان بن عبد الرحمن^(٢) . ٣ رجب ٧٦١
- ٧ Δ - أبو تاشفين عبد الرحمن [الثاني] بن موسى ، (توفي في ١٧ رجب سنة ٧٩٥)
مستهل ذى الحجة ٧٩١
- ٨ - أبو ثابت يوسف بن عبد الرحمن ، (أربون يوماً) رجب ٧٩٥
- ٩ - أبو الحجاج يوسف بن موسى ، (عشرة أشهر) ٧٩٥
- ١٠ - أبو زيان محمد [الثالث] بن موسى ، (عامل بني مرين) المحرم ٧٩٦
- ١١ - أبو محمد عبد الله [الأول] بن موسى ٨٠٠
- ١٢ Δ - أبو عبد الله محمد [الثاني] الوائقي بن موسى ٨٠٣
- ١٣ - عبد الرحمن [الثالث] بن محمد [الثاني] ، (شهران) ٨١٤
- ١٤ Δ - سعيد بن موسى ٨١٤
- ١٥ Δ - أبو مالك عبد الواحد بن موسى ، (للمرة الأولى) شعبان ٨١٥
- ١٦ Δ - أبو عبد الله محمد [الثالث] بن عبد الرحمن [الثاني]
عبد الواحد ، (للمرة الثانية) ، (توفي في ٥ ذى القعدة سنة ٨٣٣) ٨٣١
- ١٧ Δ - أبو العباس احمد المعتصم بن موسى ٨٣٣
- ١٨ Δ - أبو عبد الله محمد [الرابع] المتبوكل بن (فلان) بن يوسف ٨٦٦
- ١٩ Δ - أبو عبد الله محمد [الخامس] الثابت بن محمد ، (توفي في ١١ ذى القعدة سنة ٩١٣)
٨٨١
- ٢٠ - أبو عبد الله محمد [السادس] الثابتى ، (أصبح حاكماً من قبل الاسبانيين سنة ٩١٨)
٩١١
- ٢١ Δ - أبو حو موسى [الثالث] بن محمد [الرابع] ، (استولى أروج على تلمسان
في ذى الحجة سنة ٩٢٣) ٩٢٢
- ٢٢ - أبو محمد عبد الله [الثاني] بن محمد [الرابع] ٩٣٤
- ٢٣ - أبو زيان أحمد [الثالث] بن عبد الله [الثاني] ، (للمرة الأولى) : (أقتناه
الاسبانيون في ٣٠ ذى القعدة سنة ٩٤٩) رمضان ٩٤٧
- ٢٤ Δ - أبو عبد الله محمد [السابع] بن عبد الله [الثاني] المحرم ٩٥٠
- ٢٥ - الحسن بن عبد الله [الثاني] ، (توفي بوهران سنة ٩٦٣) ، (تنصر ولده)
استولى صلاح رئيس باشا على تلمسان نهائياً ٩٦٢

المراجع : أبو زكريا يحيى بن خلدون : بغية الرواد في ذكر الملوك من بني عبد الواد (الجزائر ١٩٠٣)

Brosselard : Mémoire épigraphique et historique, (J. As. 1876.)

Mercier : Histoire de l'Afrique Septentrionale, 111, p. 90.

A. Bel : Histoire des Beni Abd al Wâd, Alger 1901.

دائرة المعارف الاسلامية (الطبعة الفرنسية) مادة « بنو زيان ، بنو عبد الواد » (A. Bel)

Bargès : Complément de l'histoire des Beni Zeïyan, Paris 1887.

(١) وزيره يحيى بن خلدون المؤرخ ، قتل سنة ٧٨٠

(٢) ولاء ابراهيم بن علي المريني .

بنو زيان (بنو عبد الواد)

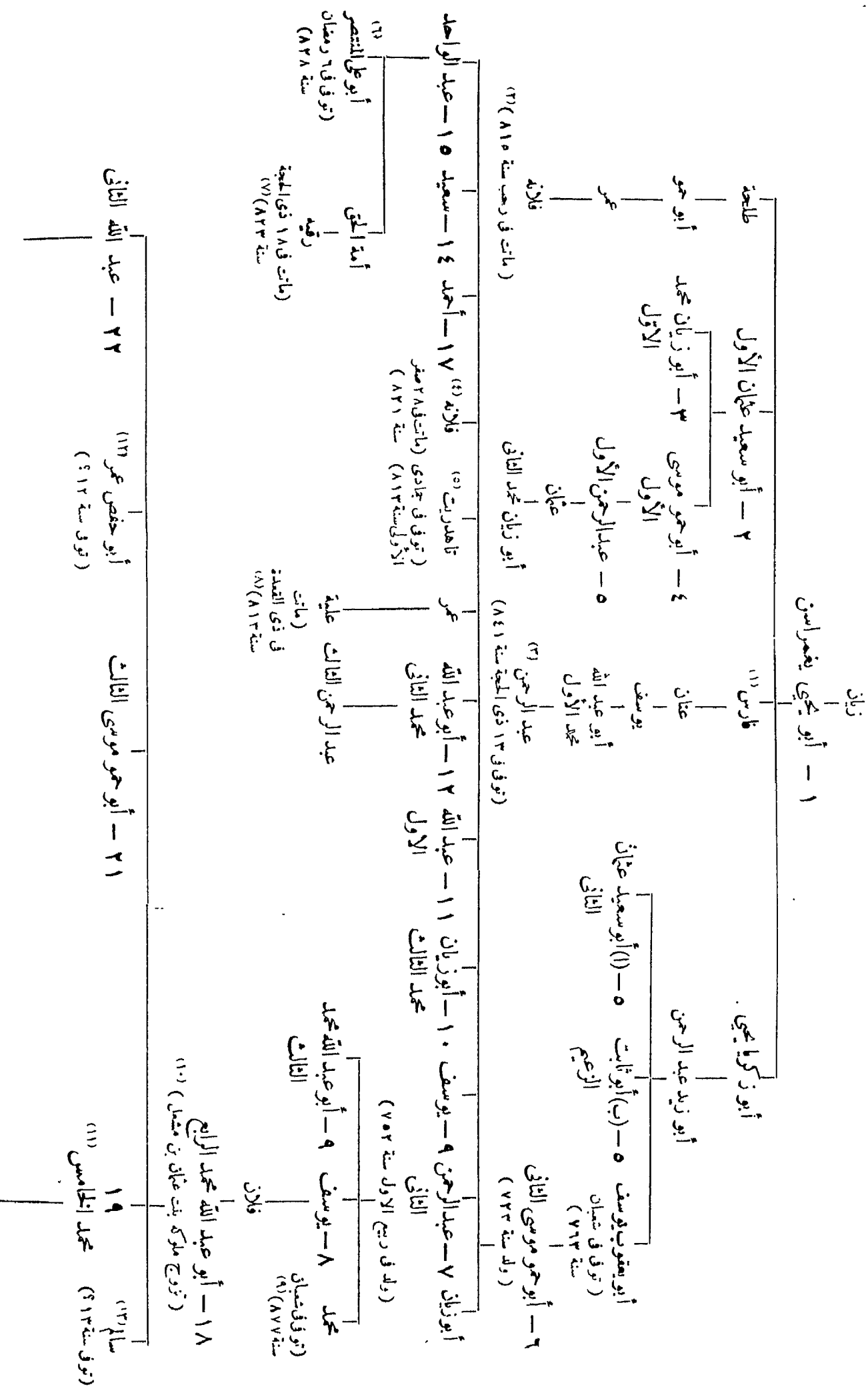

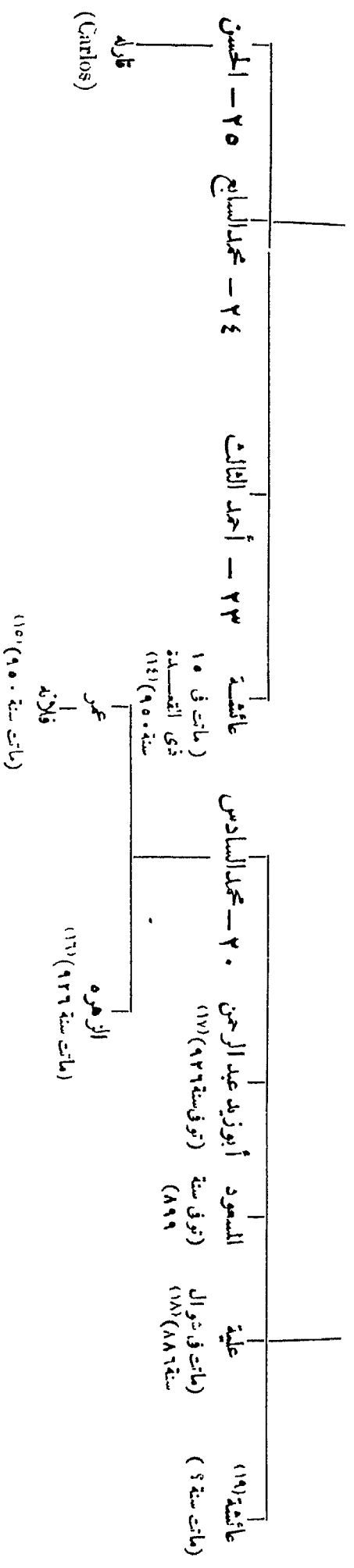

المراجع : اسماعيل بن علي بن محمد بن شاهنشاه عماد الدين أبو الفداء : المختصر في أخبار البشر (1286) (Stamboul, 1286).
 دائرة المعارف الإسلامية . (الطبعة الفرنسية) . مادة « بنو زياد » (A.Bel) .

Lavoix : Catalogue II. Espagne et Afrique
 Barthold : Musulm. Dynast. p. 39
 Brossehard : Les Tombeaux des Emirs Beni Zeyan (J. As. janv. févr. 1876, p. 151 ss)

Brossehard. I.e. p. 94. (17)
 المصدر السابق ١٢٢ (18)
 المصدر السابق ص ١٤٧ (19)
 المصدر السابق ص ١٢١ (16)
 المصدر السابق ص ١١٨ (17)
 المصدر السابق ص ٤٠ (18)
 المصدر السابق ص ١١٩ (19)

Brossehard : Stèle funéraire, I.e. p. 34. (7)
 المصدر السابق ص ٧٧ (8)
 المصدر السابق ص ٢٦ (9)
 المصدر السابق ص ٣٩ (10)
 المصدر السابق ص ٩١ (11)
 المصدر السابق ص ٩٨ (12)
 المصدر السابق ص ٩٦ (13)

تتل في معركة إيسل في حرب أبي يقوب يوسف الفاسر
 المرتقى (J. Khalid. III. 357)
 Brossehard : Stèle funéraire à Tlemcen, I.e. (2)
 p. 142
 المصدر السابق ص ١٤٦ (3)
 المصدر السابق ص ٣٠ (4)
 المصدر السابق ص ٧٨ (5)

٥٩ - بنو مرين بفاس

(زنايم)

١	—	أبو محمد عبد الحق بن أبي خالد محيو بن أبي بكر بن حمامة بن محمد المريني ^(١)	سنة ٧٩٢
٢	•	أبو سعيد عثمان بن عبد الحق (ادغال) ^(٢)	٦١٤
٣	—	محمد [الأول] بن عبد الحق ^(٣)	٦٣٧
٤	—	أبو يحيى أبو بكر بن عبد الحق	٦٤٢
٥	—	أبو يوسف يعقوب بن عبد الحق	٦٥٦
٦	•	أبو يعقوب يوسف بن يعقوب ، الناصر لدين الله	٦٨٥ صفر
٧	—	أبو ثابت عامر بن أبي عامر ^(٤)	٧٠٦ ١٠ ذى القعدة
٨	•	أبو الربيع سليمان بن أبي عامر	٧٠٨ ٨ صفر
٩	•	أبو سعيد عثمان [الثاني] بن يعقوب	٧١٠
١٠	Δ	أبو الحسن علي بن عثمان	٧٣٢ المحرم
١١	Δ	أبو عنان فارس المتوكل بن علي	٧٤٩ جمادى الآخرة
		أبو زيان محمد بن فارس أبي عنان ، (ولى ثم عزل في المال) ٢٤ ذى الحجة ٧٥٩	
١٢	—	محمد السعيد بن أبي عنان ، (وصره خمس سنوات)	٧٥٩ ٢٥ ذى الحجة
١٣	—	أبو سالم ابراهيم بن علي ^(٥)	٧٦٠ رمضان
١٤	—	أبو عامر تاشفين بن علي ^(٦)	٧٦٢ ٢٩ ذى القعدة
١٥	—	عبد الحلیم بن أبي علي عمر ، (انقرد بسجاسة منذ ربيع الأول سنة ٧٦٣)	٧٦٣ المحرم
١٦	•	أبو زيان محمد [الثاني] المنتصر بن أبي عبد الرحمن ، (قتل في ٢٢ ذى الحجة سنة ٧٦٧)	٧٦٣ ربيع الأول
١٧	•	أبو فارس عبد العزيز المستنصر بن علي	٧٦٨ المحرم
١٨	•	أبو زيان محمد [الثالث] السعيد بن عبد العزيز ^(٧)	٧٧٤ ٢٢ ربيع الثاني
١٩	•	(ا) أبو العباس احمد المستنصر بن ابراهيم ، ومعه :	٧٧٦ المحرم
١٩	•	(ب) عبد الرحمن أبي يفلوسن (بمراكش) (انقرد بألمر منذ رجب سنة ٧٨٤)	٧٧٦ المحرم
٢٠	—	موسى بن أبي عنان ، المتوكل على الله أبو فارس	٧٨٦ ربيع الثاني
٢١	—	أبو زيان محمد المنتصر بالله بن أحمد ، (٤٣ يوما)	٧٨٨ ٣ رمضان
٢٢	—	أبو زيان محمد [الرابع] الواثق بالله بن أبي الفضل	٧٨٨ ١٥ شوال
		المستنصر ، (المرة الثانية) ٥ رمضان ٧٨٩	
٢٣	•	أبو فارس بن أحمد	٧٩٦ صفر
٢٤	—	عبد العزيز بن احمد	٧٩٩
٢٥	—	عبد الله بن أحمد ^(٨)	٨٠٠

(٥) ولى أبو زيان محمد الثاني على تلمسان سنة ٧٦١ ؛ لقبه المستمين بالله . انظر السلاوى (الاستقصا ج ٢ ص ١٠٤) . المترجم .
 (٦) ذكر السلاوى (الاستقصا ج ٢ ص ١٢٣) أن اسمه أبو عمر تاشفين . المترجم .
 (٧) تحت وصاية الوزير ابن غازى .
 (٨) ذكر السلاوى (الاستقصا ج ٢ ص ١٤٢) أن اسمه المستنصر بالله أبو عامر عبد الله . المترجم .

(١) أنظر : ابن أزي (روض القرطاس ص ١٨٩) . المترجم .
 (٢) ادغال في لغة البربر معناه الأعور . انظر صبح الأعيى (ج ٥ ص ١٩٥) . Mercier (T. 11, p. 141) . المترجم .
 (٣) ذكر ابن أزي (ص ١٩٣) أن لقبه أبو معرف . المترجم .
 (٤) ذكر ابن أزي (ص ٢٦٩) أن اسمه « أبو ثابت عامر بن عبد الله بن أبي يعقوب » . وذكر السلاوى (الاستقصا ج ٢ ص ٤٤) أن اسمه « أبو ثابت عامر بن عبد الله بن يوسف بن يعقوب بن عبد الحق » . المترجم .

- سنة ٨٠١ هـ
- ٢٦ — أبو سعيد عثمان [الثاني] بن أحمد
لم يتول أحد من بني زيان من سنة ٨٢٣ إلى ٨٣١
ولي أبو مالك عبد الواحد بن موسى ٨٣١
- ٢٧ — أبو محمد عبد الحق بن أبي سعيد عثمان [الثاني]
لم يتول أحد من بني مرين رمضان ٨٦٩ — ٨٧٥
انما ولي الامام أبو عبد الله محمد بن علي بن عمران الجوطي
(بنو وطاس) :
- ١ — أبو زكريا يحيى بن زيان الوطاسي ، (الوصي على عبد الحق الصغير) (١)
٢ — علي بن أبي الحجاج يوسف بن منصور بن زيان ، (توفي سنة ٨٦٣)
٣ — محمد [الأول] (أو أبو زكريا يحيى) بن يحيى بن زيان
٤ — محمد [الثاني] (الشيخ البرتغالي) بن محمد [الأول]
٥ — أحمد بن محمد [الثاني]
٦ — محمد بن أحمد

المراجع :

- A. Bel : Inscriptions arabes de Fes (J. As. juill-août 1917, p. 126 ss.)
G. Salmon : Essai sur l'histoire politique du Nord marocain (Arch. Mar. IV).
Mercier : Histoire de l'Afrique septentrionale, 1888, 111. 88.
Huart : Histoire des Arabes 11. 222.
دائرة المعارف الاسلامية (الطبعة الفرنسية) مادة « بنو مرين » (G. Marçais)
Sachau : Verzeichnis N°. 62, p. 26.
Berchem : Titres Khalifiens.

(١) من سنة ٨٤٠ إلى ٨٥٢ ، قتل الأمراء الوطاسيين الخمسة ثم قتل في ٢٨ رمضان سنة ٨٦٩

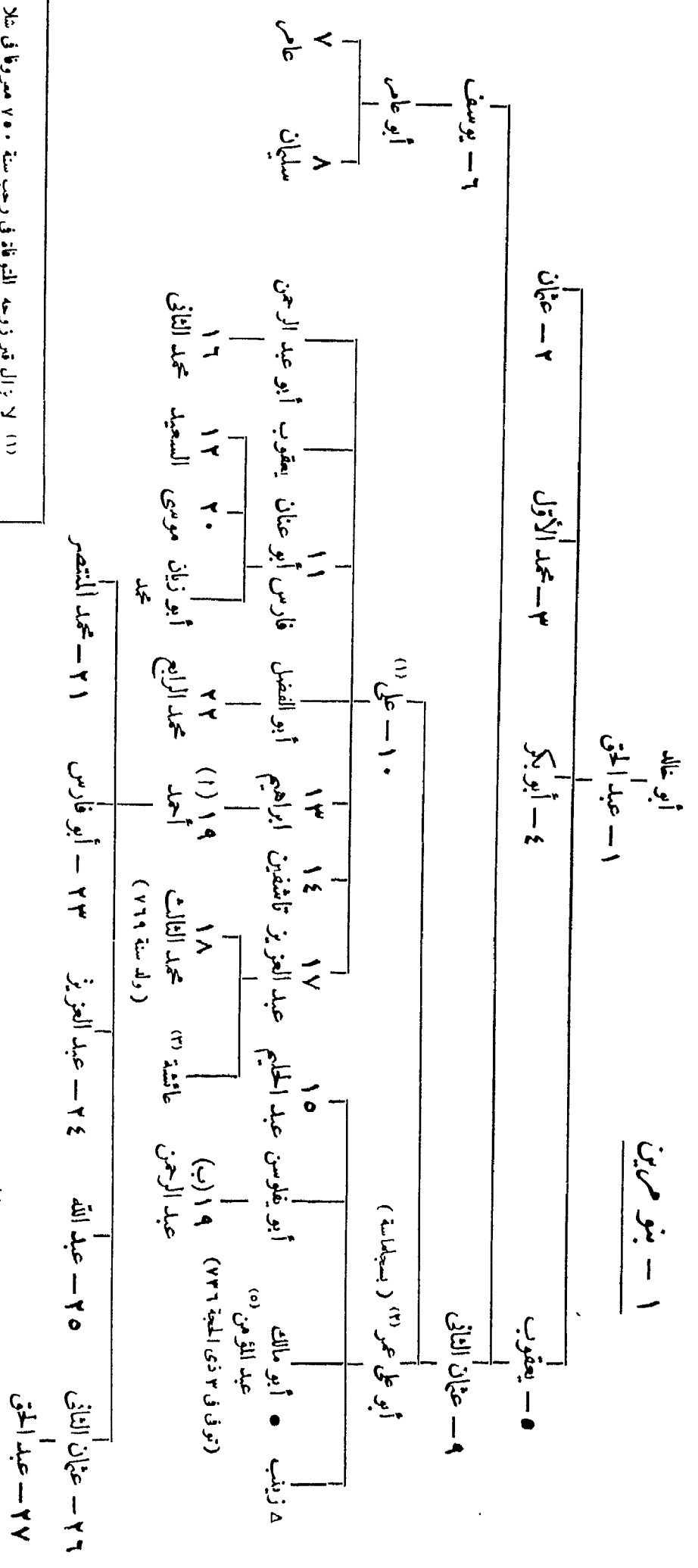

(١١) لا يزال قبر زوجته التوفاة في رجب سنة ٧٥٠ مبروفا في سلا
 قرب رباط الفتح، أنظر: (Bel: Inscriptions arabes de Fes, I. As. 1917, p. 339)
 (١٢) تاريخ ثلاث سرايات: الأول سنة ٧١٠ ضد عثمان الثاني أبيه
 وتوفي إلى سجلماسة والثانية سنة ٧٢٠ ضد علي أبيه فتى سرية أخرى و
 وفي الثالثة حالف أبا تاشفين عبد الرحمن الزياتي بتلسان ضد أخيه
 فقبض عليه وقتل سنة ٧٣٣ وقد اكتشف قبر ابنته بجانس سنة ١٩١٢
 أنظر: (Bel: I. e. p. 317)
 (١٣) توفى في صفر سنة ٧٩٢، أنظر: (Bel: I. e. p. 104, fig. 13)
 (١٤) قبض الأمير عبد الحق آخر بني مurrin على هؤلاء الأسماء الخمسة
 ونقل رؤوسهم.
 (٥) عملة ذهبية بالتمصق البريطاني 27 p. Br. M., Add. II,
 (١٦) أنظر السلاوي (الاستقصا ج ٢ ص ١٧٤) الترجم. N° 1939

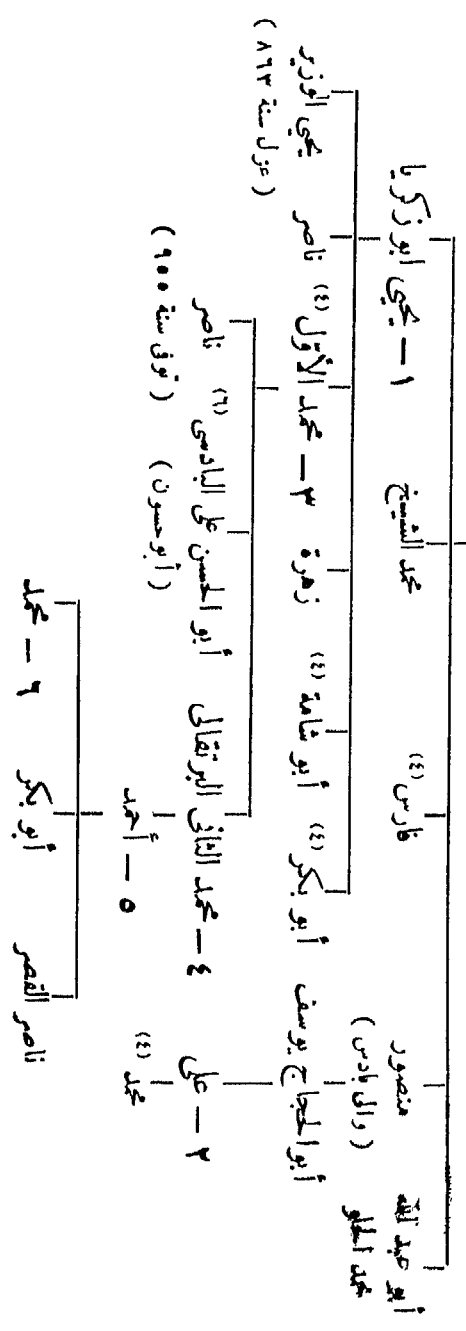

٦٠ - شرفاء مراکش

(أنظر قائمة نسب بن الحسن العلويين)

١ - الفرع الحسنى ^(١) :

- ٩١٦ . أبو عبد الله محمد القايم بأمر الله بن عبد الرحمن بن علي .
- ٩٢٣ . أبو العباس أحمد الأعرج ، (صاحب مراکش سنة ٩٣٥ .
- استقل سنة ٩٤٣)
- سنة ٩٥٥ هـ
- ٩٦٤ . ١ - أبو عبد الله محمد [الأول] المهدي بن محمد القايم ^(٢)
- ٩٨١ . ٢ - أبو محمد عبد الله الغالب بن محمد المهدي
- ٩٨٣ . ٣ - أبو عبد الله محمد [الثاني] المتوكل بن عبد الله الغالب
- ٩٨٦ . ٤ - أبو مروان عبد الملك [الأول] بن محمد المهدي ^(٣)
- ١٠١٢ . ٥ - أبو العباس أحمد [الأول] المنصور بن محمد المهدي
- ١٠١٢ . ٦ - أبو عبد الله محمد [الثالث] الشيخ المأمون بن المنصور
- ١٠١٢ ربيع الأول ١٠١٢ { منافسا }
- { أخيه }
- ١٠١٦ . ٧ - زيدان ، (وحده)
- ١٠٢٢ - ١٠١٩ . أبو محلي أبو العباس أحمد ، (المدعى) ^(٤)
- ١٠٣٧ . أبو العباس أحمد بن زيدان ، (المدعى)
- ١٠٣٩ . ٨ - أبو مروان عبد الملك [الثاني] بن زيدان
- ١٠٤٤ . ٩ - أبو يزيد الوليد بن زيدان
- ١٠٤٥ . ١٠ - أبو عبد الله محمد [الرابع] الأصغر بن زيدان
- ١٠٤٦ . ١١ - أحمد [الثاني] العباس بن أبي مروان عبد الملك ، (توفي سنة ١٠٦٤)

ب - الفرع الفلالي ^(٥) :

- ١٠٧٥ . ١ - الرشيد بن محمد بن علي بن يوسف بن علي بن حسن
- ١٠٨٢ . ٢ - اسماعيل السمين بن محمد الخ
- ١١٣٩ . ٣ - أحمد الذهبي بن اسماعيل
- ١١٤١ . ٤ - عبد الله بن اسماعيل
- ١١٤٠ . عبد الملك بن اسماعيل ، (المدعى)
- ١١٤٩ - ١١٤٧ . علي زين العابدين بن اسماعيل ، (المنصب)
- ١١٥٣ - ١١٥١ . المستضيء بن اسماعيل ، (المنصب)
- ١١٥٨ . علي زين العابدين بن اسماعيل ، (للمرة الثانية)
- ١١٧١ . ٥ - محمد [الأول] بن عبد الله

(٤) ادعى الأمر لنفسه بمراكش ، هزم سنة ١٠١٥ وتوفي سنة ١٠١٨ .

(٥) ادعى الأمر لنفسه بفاس .

(٦) دينار ، القطاوة ١٠٢١ ؛ (Bibl. Nat. II, N° 1060) أنظر السلاوي (الاستقصا ج ٣ ص ١٠٩) . المترجم .

(٧) دولة الاشراف السجاسيين . أنظر السلاوي الاستقصا ج ٤ ص ٢) . المترجم .

(١) يطلق عليهم أيضاً الاشراف السمديين . أنظر السلاوي (الاستقصا ج ٣ ص ٣) . المترجم .

(٢) يعرف بالشيخ . أنظر السلاوي (الاستقصا ج ٣ ص ٩) . المترجم .

(٣) لقبه المنتعم بالله . أنظر السلاوي (الاستقصا ج ٣ ص ٢٧) . المترجم .

سنة ١٢٠٤ هـ	٦ — يزيد بن محمد ^(١)	•
١٢٠٦	٧ — هشام بن محمد .	•
١٢٠٧	٨ — سليمان بن محمد	• Δ
١٢٣٨	٤ ربيع الأول — عبد الرحمن بن هشام ^(٢)	•
١٢٧٦	٢٩ المحرم — محمد [الثاني] بن عبد الرحمن .	•
١٢٩٠	١٨ رجب — الحسن أبو علي بن محمد ، (توفي في ٣ ذي الحجة سنة ١٣١١)	•
١٣١٢	٤ ذي الحجة — عبد العزيز بن الحسن ^(٣) .	•
١٣٢٥	١٣ — الحافظ ^(٤) بن الحسن ، (ولى في ١١ رجب و اعترفت دول أوروبا به في مستهل ذي الحجة)	•
	الحماية الفرنسية ١٣٢٩	•
	مؤتمر باريس شوال ١٣٢٩	•
	الاتفاق الفرنسي المراكشي ، اعتزل الحافظ الحكم ونفى : ١١ ذي القعدة ١٣٢٩	•
١٣٣٠	١٤ — يوسف بن الحسن ٢٩ شعبان	•

المراجع :

- A. Cour : L'Établissement des Dynasties des Scherifs (Ec. Lettres Alger, t. XXIX).
 Mercier : Histoire de l'Afrique Septentrionale, Paris 1888, 3 voll.
 Le Chatelier : L'Islâm dans l'Afrique occidentale, Paris, 1899.
 Abbé Godart : Histoire du Maroc, Paris, 1860, 2 voll.
 M. Weir : The Schaikhs of Morocco in the XVth cent. Edinburg 1904.
 Huart : Histoire des Arabes II. 223 et 239.
 Houdas : Nozhat el-Hadi, Histoire du Maroc (Ec. Langues Or.) Paris 1889, 2 voll.

٦١ — الحكم العثماني بالجزائر

٩٢١	أبو يوسف أروج بن يعقوب ، بارباروس [الأول] ، (توفي في حصار تامسان سنة ٩٢٤)	•
٩٢٢	حملة القائد ديجودي فيرا (Diégo de Vera)	•
٩٢٤	خير الدين ، بارباروس [الثاني] حملة القائد هوجودي مونكاد (Hugo de Moneade) ^(٥)	•
	١ — من قبل الباب العالي (يحملون لقب بيلر باي أو باشا) :	
٩٢٥	خير الدين ، (توفي سنة ٩٥٤)	• Δ
	الاستيلاء على بنيون Peñon ^(٦) ١٨ رمضان ٩٣٥	•
٩٣٩	حسن أغا ، (مؤقتا) حملة شارل الخامس جادى الآخرة ٩٤٨	•
٩٤٨	حسن باشا ، السابق ، (نهائيا)	•

(٤) ذكر ابن بول « دول إسلامية » ص ٦٩ ترجمة خليل آدم أن اسمه الحفيظ . المترجم .
 (٥) أنظر (Mercier vol III, p. 25) . المترجم .
 (٦) حصن اسباني على ساحل إقليم الريف المراكشي .
 (Mercier, III, p. 575) . المترجم .

(١) يسميه الرياني (الترجان العرب ص ٨٦) اليزيد . المترجم .
 (٢) حرب فرنسا ، معركة إيسلي (Isly) في ٢٨ رجب سنة ١٢٦٠
 (٣) عزل . ونزل بيو (Pau) منذ سنة ١٣٣٣

٨٩٥٠	سنة	شوال	حاج بشير باشا
٩٥١	ربيع الثاني		حسن بن خير الدين ، (باشا)
٩٥٤			حسن بن خير الدين ، (بيلر باي)
٩٥٨	رمضان		سفاح خليفة ، (مؤقتا)
٩٥٩	جمادى الأولى		صلاح رئيس ، (بيلر باي)
٩٦٣			حسن كرسو ، خليفة ، (مؤقتا)
٩٦٤	ذو القعدة		محمد تككرلي ، (باشا)
٩٦٤	رمضان		حسن بن خير الدين ، (للمرة الثانية)
٩٦٨	شوال		حسن أغا ، (مستقلا)
٩٦٩	المحرم		أحمد باشا ، قييدجى
		ذو الحجة ٩٦٩	حسن بن خير الدين ، (للمرة الثالثة)
٩٧٢	رجب		محمد بن صلاح رئيس ، (باشا)
			مجوم قام به القائد (Juan Gaseon)
٩٧٥	رمضان		أولوج على ، (بيلر باي)
٩٧٧			عرب أحمد ، (خليفة السابق)
٩٨٢	رمضان		قائد رمضان ، (أصله مسيحي من سرديس (Sarde) ثم أسلم)
٩٨٥	صفر		حسن فزيانو ، (باشا)
٩٨٨			جعفر باشا ، (أصله مسيحي من بلاد المجر ثم أسلم)
			رمضان باشا ، (للمرة الثانية)
			حسن فزيانو ، (للمرة الثانية)

ب - باشوات لمدة ثلاثة أعوام :

٩٩٥			دلي أحمد
٩٩٧			خضر ^(١)
١٠٠٠			شعبان
١٠٠٣			خضر ، (للمرة الثانية)
١٠٠٤			مصطفى
١٠٠٧			حسن بوريشة
١٠٠٨			سليمان
			خضر ، (للمرة الثالثة) ؛ (تولى في ذي الحجة سنة ١٠١٣) ذو الحجة ١٠١٢
١٠١٤	المحرم		كوسه مصطفى
١٠١٦			رضوان
			كوسه مصطفى ، (للمرة الثانية)
١٠٢٢			شيخ حسين
			كوسه مصطفى ، (للمرة الثالثة)
١٠٢٦			سليمان كتنية
١٠٢٦	ذو الحجة		شيخ حسين ، (للمرة الثانية)

(١) قبره في قرافة مسجد سيدي عبد الرحمن بمدينة الجزائر أنظر 18 N° 32, Alger p. 1 Colin :

		١٠٢٩	خضر ، (للمرة الرابعة)	
		١٠٣١	الانجليز يضربون الجزائر بقنا بلهم	
سنة ١٠٣٢ هـ		خسرو	
		(فترة شغور)	
١٠٣٧		حسين ^(١)	Δ
		١٠٣٩	(فترة انقطاع)	
١٠٤٣		يوسف	
١٠٤٦		أبو الحسن علي	Δ
٢٠٤٨		شيخ حسين	
١٠٥٠	ربيع الثاني	أبو جمال يوسف	
١٠٥٢		محمد بروسلي	
١٠٥٥		علي بتشنين	
١٠٥٥		محمود بروسلي	
		١٠٥٧	يوسف ، (للمرة الثانية)	
١٠٥٧	حول	عثمان (؟)	
١٠٦١		محمد	
١٠٦٣	حول	أحمد	
		١٠٦٥ حول	ابراهيم	
		١٠٦٥	الانجليز يضربون الجزائر بقنا بلهم	
		١٠٦٦	احمد ، (للمرة الثانية)	
		١٠٦٨ حول	ابراهيم ، (للمرة الثانية)	
		ج - أغوات (ومعهم الديوان) :		
١٠٦٩		خليل أغا	
١٠٧٠		رمضان أغا	
١٠٧١		شعبان أغا	
		١٠٧١	الفرنسيون يضربون المدينة بالقتال	
١٠٧٥		حاج علي أغا	
		١٠٧٥	الفرنسيون يضربون المدينة بالقتال	
		د - ولاية لهم لقب داي وداي باشا :		
١٠٨١		حاج محمد	
		١٠٨٢	الانجليز يضربون المدينة بالقتال	
١٠٩٣		بابا حسن (مؤقتا) ^(٢)	
		١٠٩٤ رجب	هجوم الفرنسيين	
١٠٩٤	١٦ رجب	حاج حسين ، (المسمى Mezzo-Morto)	
		١٠٩٩	الفرنسيون يضربون المدينة بالقتال	
١١٠٠	ربيع الأول	حاج شعبان	

(١) هناك نقش باسمه بالسكنات التحتانية (أو القديمة) بالجزائر يحمل هذا التاريخ . انظر Colin I. c. N° 20
(٢) صهر السابق ، قتله خليفته سنة ١٠٩٤

١١٠٧	سنة ١١٠٧ هـ	المحرم	حاج أحمد
١١١٠	جمادى الآخرة		حسن چاوش
١١١١			حاج مصطفى
١١١٧	رجب		حسين خوجة
١١١٨	ذو الحجة		محمد بكتاشن
١١٢٢	المحرم		دلى ابراهيم
١١٢٢			على چاوش
١١٣٠			محمد افندى
١١٣٦			كرد عبدى
١١٤٤			ابراهيم
١١٥٨	ذو القعدة		كوجوك ابراهيم
١١٦١	صفر		محمد بن بكر
١١٦٨	ربيع الأول		علي نكسيس، (المسمى بابا على أو بوسبا)
١١٧٩	رمضان		محمد بن عثمان
			الدنمركيون (Danoids) يضربون المدينة بالقنابل ١١٨٤
			هجوم الاسبانين جمادى الآخرة ١١٨٩
			الاسبانيون يضربون المدينة بالقنابل ١١٩٧
١٢٠٥	١٠ ذى القعدة		حسن
١٢١٢	ذو الحجة		مصطفى
١٢٢٠	٢ ربيع الثانى		أحمد
١٢٢٣	١٥ رمضان		علي (الغسال) ^(١)
١٢٢٤	المحرم		حاج على
١٢٣٠	٢٢ ربيع الثانى		محمد
١٢٣٠	مستهل جمادى الأولى		عمر أغا
			الاورد إكسماوث (Exmouth) يضرب المدينة بالقنابل شوال ١٢٣١
١٢٣٢	ذو الحجة		على خوجه
١٢٣٣	جمادى الأولى		حسين، (ولد بأزمير حول سنة ١١٧٨، توفى بالاسكندرية سنة ١٢٥٤)
			الانجليز يضربون المدينة بالقنابل ١٣ شوال ١٢٣٩
			سقوط أوجاق الجزائر ١٣ المحرم ١٢٤٦

المراجع :

Mercier: Histoire de L'Afrique Septentrionale, III, p. 556.
De Grammont: Histoire d'Alger, Paris 1887.

(١) سمي بهذا الاسم لانفراطه في سفك الدماء . أنظر (III, p. 476) Mercier . المترجم .

٦٢ - الحكم العثماني بتونس

احتل خير الدين تونس من صفر ٩٤١ إلى المحرم ٩٤٢
 الاحتلال الاسباني
 استولى سنان باشا على تونس ٩٨١

الدايات :

سنة ٩٩٨ هـ	ابراهيم روزلي ^(١)
١٠٠٠	موسى
١٠٠١	قره عثمان
١٠١٩	يوسف
١٠٤٧	رجب	مراد باشا
١٠٥٠	ربيع الأول	علي خوجه ^(٢) ، (المسمى أزن خوجه)
١٠٥٦	حاج محمد لاز
١٠٦٣	حاج مصطفى لاز ^(٣)
١٠٧٥	٦ ذى الحجة	حاج مصطفى قره قوش ^(٤)
١٠٧٧	حاج محمد أغلى ^(٥)
١٠٧٩	حاج شعبان
١٠٨١	ذو القعدة	حاج محمد منتشالي
١٠٨٣	حاج علي لاز
١٠٨٤	حاج مامي جمال ^(٦)
١٠٨٧	حاج محمد بشارة
										حاج مامي جمال ، (للمرة الثانية) .
١٠٨٨										محمد طبق ^(٧)
١٠٨٩										حسين سقسلي
										محمد طبق ، (للمرة الثانية) .
١٠٩٣	ذو القعدة	أحمد چلبي
١٠٩٧	شعبان	حاج محمد بكتاش ^(٨)
١٠٩٩	علي الرئيس ^(٩)
١١٠٥	ابراهيم خوجه
										محمد طبق ، (للمرة الثالثة) .
١١٠٧	محمد خوجه ^(١٠)
١١١٠	دلي محمد
١١١٣	قره مصطفى ^(١١)
١١١٤	ابراهيم ، (باي وداي) ، (قتله حسين سنة ١١١٧)

(٥) ذكر الباجي (ص ٩٦) أن اسمه محمد أغلى . المترجم .
 (٦) ذكر الباجي (ص ٩٨) أن اسمه مامي جمال . المترجم .
 (٧) ذكر الباجي (ص ٩٩) أن اسمه محمد طاباق . المترجم .
 (٨) ذكر الباجي (ص ٩٩) أن اسمه بكتاش . المترجم .
 (٩) ذكر الباجي (ص ٩٩) أن اسمه علي ريس . المترجم .
 (١٠) ذكر الباجي (ص ١٠٠) أن اسمه محمود خوجه . المترجم .
 (١١) ذكر الباجي (ص ١٠٠) أن اسمه قاره مصطفى . المترجم .

(١) ذكر الباجي (الخلاصة النقية ص ٩٠) أن اسمه ابراهيم زودسلي . المترجم .
 (٢) ذكر الباجي (الخلاصة النقية ص ٩٥) أن اسمه أحمد خوجه . المترجم .
 (٣) في مسجد قلعة قصصه نقش يحمل اسمه ، تاريخه مستهل ذى الحجة سنة ١٠٧٤ أنظر Mercier : Inser. arabes de Tunisie (Recueil Arch. Constantine 1893, p. 33)
 (٤) ذكر الباجي (ص ٩٦) أن اسمه مصطفى قاره كوز . المترجم

٦٣ - بايات تونس

(الحسينيون)

١٧ ربيع الأول سنة ١١١٧ هـ	١ - حسين [الأول] بن علي التركي ^(١)
١١٤٨ جمادى الأولى	٢ - علي بن محمد بن علي التركي
١١٧٠	٣ - محمد بن حسين
١١٧٢ رجب	٤ - علي بن حسين
١١٩٦ ربيع الثاني	٥ - حمودة بن علي
١٢٢٩ شوال	٦ - عثمان بن علي
١٢٣٠ المحرم ٧	٧ - محمود بن محمد
١٢٣٩ رجب	٨ - حسين [الثاني] بن محمود
١٢٥١	٩ - مصطفى بن محمود
١٢٥٣	١٠ - أحمد بن مصطفى ، (بأوروبا من ١٢٦١ - ١٢٦٢)
١٢٧١ رمضان ١٢	١١ - محمد [الثاني] بن حسين
١٢٧٦	١٢ - محمد الصادق بن حسين
—	١٣ - علي (مدت) بن حسين
١٣٢٠ ربيع الأول ٤	١٤ - محمد الحاج بن علي
١٣٢٤ ربيع الثاني ٧	١٥ - الناصر بن محمد
١٣٤١ ذى القعدة ٢٧	١٦ - السيد محمد الحبيب بن الناصر (؟)

نسبهم :

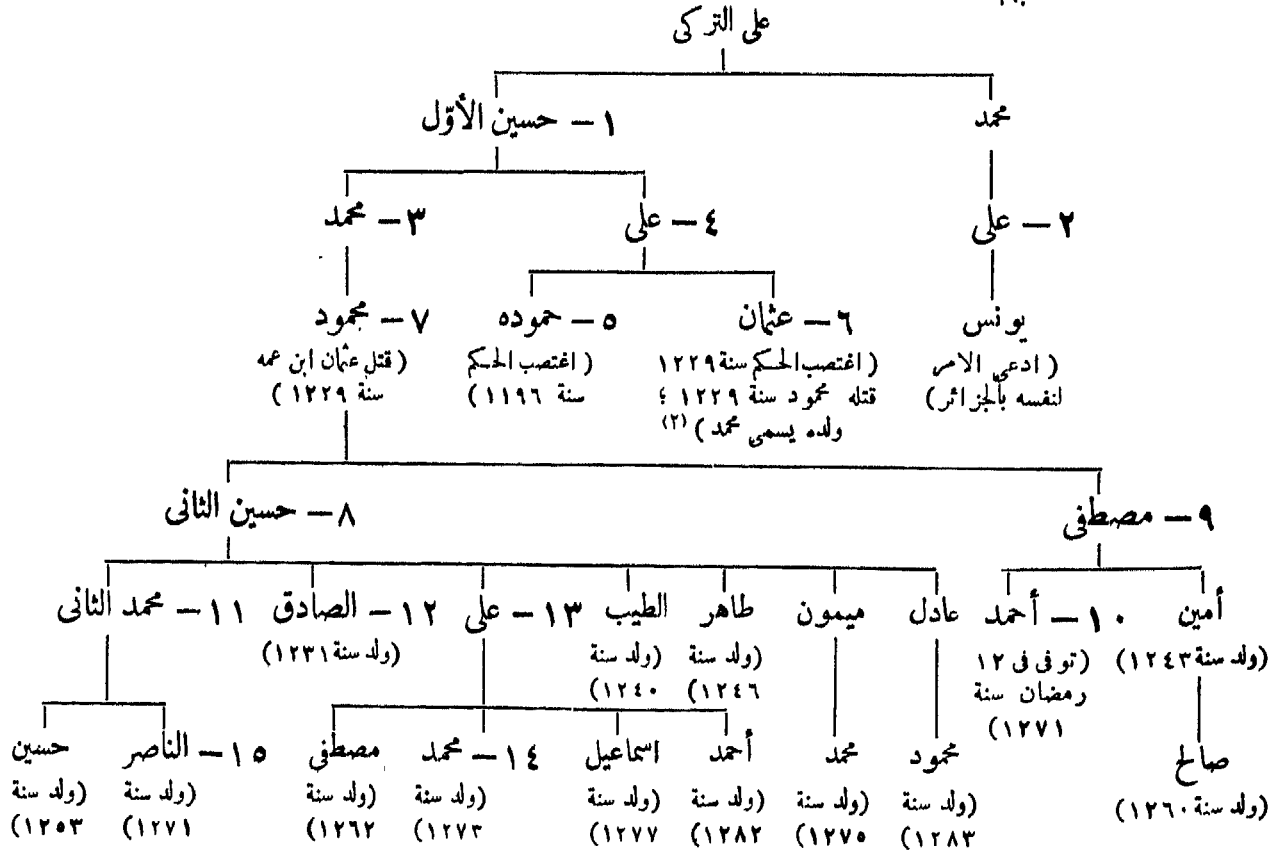

المراجع :

Maltzan : Reise in die Regentschaften Tunis und Tripolis, 1870.

Mercier : Histoire de l'Afrique Septentrionale, III, p. 558.

(١) كان في الواقع من أصل يوناني ؛ قتله علي ابن أخيه وخليفته في ١٦ صفر سنة ١١٥٢

(٢) ولد محمد بن عثمان سنة ١٢٢٩ وظل بالسجن حتى سنة ١٢٧١ وتوفي سنة ١٢٨٥

٦٤ - آل قره مانلي

(باشوات مستقلون بطرابلس)

- سنة ١١٢٣هـ ١ - أحمد [الأول] قره مانلي ، قوُلُغلو
 (حاكم برقة وبنغازي)
 ١١٥٨ ٢ - محمد بن أحمد
 ١١٦٧ ٣ - علي بن محمد ، (توفي سنة ١٠٢٩)
 ١٢٠٤ (ابن السابق)
 ١٢٠٩ ٤ - أحمد [الثاني] بن علي ، (اعتزل سنة ١٢٥٠)
 ١٢٢٠ ربيع الأول عقدت معاهدة مع الولايات المتحدة في
 ١٢٣٧ ثورة محمد (ابن احمد الثاني)
 ١٢٤٢ ثورة محمد بن علي (حفيد احمد الثاني)
 ١٢٥٠ ٥ - علي بن أحمد [الثاني]
 ١٢٥١ المحرم استرد الأتراك طرابلس بقيادة نجيب باشا

المراجع :

Maltzan : Reise 1870, III. 247-250. — ١

٢ - دائرة المعارف الاسلامية ، (الطبعة الفرنسية) .

مادة « قره مانلي » (René Basset) .

٦٥ - السودان

باشوات تمبكتو المراكشيون ^(١) :

- ٩٩٨ جودر
 ٩٩٩ محمود بن علي زرقون ^(٢)
 ١٠٠٣ المنصور بن عبد الرحمن
 ١٠٠٦ محمود طابع
 ١٠٠٧ عمار الفيتي
 ١٠٠٨ سليمان
 ١٠١٢ محمود لُنْدُك ^(٣)
 ١٠٢٠ علي بن عبد الله
 ١٠٢٦ أحمد بن يوسف العلجي
 ١٠٢٧ حمد بن يوسف الأجناسي ^(٤)
 ١٠٢٨ محمد بن احمد الماسي
 ١٠٣١ يوسف بن عمر القصري

(٢) أنظر تذكرة النسيان ص (٢٢٢) . المترجم .

(٣) أنظر تذكرة النسيان (ص ٢٣) . المترجم .

(٤) أنظر تذكرة النسيان (ص ٨٩) . المترجم .

(١) عن ملوك السودان السابقين لباشوات مراكش . أنظر :

C. Ralfs et Barth: Beiträge zur Geschichte und Geographie des Soudans, ZDMG IX, 1855, p. 518-594

سنة ١٠٣٦ هـ	ابراهيم بن عبدالكريم الجراري ^(١)
١٣٧	علي بن عبد القادر
١٠٤١	علي بن المبارك المساسي
١٠٤١	سعود بن أحمد مجرود الشرقي
١٠٤٣	عبد الرحمن بن قائد حمّيد بن سعدون ^(٢)
١٠٤٤	سعيد بن علي المحمودي
١٠٤٦	مسعود بن منصور الزغري ^(٣)
١٠٥٢	محمد بن محمد بن عثمان
١٠٥٦	أحمد بن علي التلمساني
١٠٥٧	حميد بن عبد الرحمن الحيواني
١٠٥٨	يحيى بن محمد الفرناطي
١٠٦١	حمّيد بن حمّيد الأجناسي ^(٤)
١٠٦٤	محمد بن موسى
١٠٦٥	محمد بن القائد احمد بن سعدون الشاذلي
١٠٦٧	محمد بن الحاج بن داود الشطوكي ، (المسمى بالقائد بوي)
١٠٧٠	ذو الحجة
١٠٧١	علال بن سعيد الحروسي ، (يوم واحد)
١٠٧١	الحاج المختار بن ييوخاف الشرقي
١٠٧١	حمّيد بن عبد الله العليجي ^(٥)
١٠٧١	علي بن عبد العزيز الفرجي
١٠٧٢	علي بن باشوط محمد بن عبد الله التزركيني ، (المعروف بابن اخراز)
١٠٧٣	عمار بن أحمد مجرود الشرقي الراشدي
	محمد القائد بوي ، (للمرة الثانية) ١٠٧٦
١٠٧٧	ناصر بن عبد الله الأعمشي الدرعي
١٠٧٧	عبد الرحمن بن سعيد الأندلسي
١٠٧٨	ناصر بن علي التلمساني
١٠٨١	محمد بن احمد الكسبيج الشرقي
١٠٨٢	محمد بن الكاهية علي المبارك الدرعي ^(٦)
١٠٨٣	علي بن ابراهيم الدرعي
١٠٨٦	سعيد بن عمر القاسي
١٠٨٩	عبد الله بن محمد بن القائد حسّو الدرعي
١٠٩٠	ذو النون بن الحاج المختار الشرقي
١٠٩١	محمد بن بارضوان العليجي
١٠٩١	يحيى بن علي بن المبارك الدرعي ^(٧)
	ذو النون ، (للمرة الثانية) ١٠٩٢

(٢) ذكر صاحب تذكرة النسيان (ص ٨٩) أن إسمه حمد
ابن حمد وذكر صاحب تاريخ السودان (ص ٢٩١) أن إسمه
أحمد بن حمد . المترجم .
(٥) أنظر تذكرة النسيان (ص ٨٩) . المترجم .
(٦) أنظر تذكرة النسيان (ص ٥) . المترجم .
(٧) أنظر تذكرة النسيان (ص ١١٨) . المترجم .

(١) يكتبه صاحب تذكرة النسيان (ص ١٣٥) هكذا
« ابراهيم » . المترجم .
(٢) ذكر صاحب تذكرة النسيان (ص ٣٤) أن إسمه
عبد الرحمن بن القائد أحمد بن سعدون . المترجم .
(٣) ذكر صاحب تذكرة النسيان (ص ٣٠) أن إسمه الزغري .
المترجم .

	محمد بن علي المبارك ، (للمرة الثانية)	١٠٩٣
سنة ١٠٩٤ هـ	بأحد سالم الحسائي	
١٠٩٤	الفتح بن كنو الشرق بن محمد المداسني ^(١) (ثلاثة أيام)	
١٠٩٤	زكّ عبد الرحمن بن باشوط بن بوزناد الفاسي	
	محمد بن بارضوان ، (للمرة الثانية)	١٠٩٥
١٠٩٥	علي بن حميد العمري	
١٠٩٦	المبارك بن منصور الزعري ^(٢)	
١٠٩٧	سعود بكرني بن محمد بن عثمان اليعقوبي	
١٠٩٧	الحسن بن منصور المنبّه	
١٠٩٨	عبد الله بن محمد بن القائد حسو الدرعي	
١٠٩٩	العباس بن سعيد العمري	
١٠٩٩	منصور بن مسعود الزعري ^(٣) ، (الشهير بالقائد سنير)	
١١٠٠	أحمد بن علي التزركيني	
	سعود بكرني ، (للمرة الثانية)	١١٠١
١١٠٢	سنير بن القائد محمد بوي	
١١٠٢	ابراهيم بن حسون الدرعي	
١١٠٤	بابا سيد بن طالب حمد الشرق ^(٤)	
	المبارك بن منصور الزعري ، (للمرة الثانية)	١١٠٤
	ابراهيم بن حسون ، (للمرة الثانية)	١١٠٥
	ذو التون بن الحاج ، (للمرة الثالثة)	١١٠٥
١١٠٥	أحمد الخليفة التلمساني	
	سنير بن القائد محمد بوي ، (للمرة الثانية)	١١٠٦
١١٠٧	عبد الله بن ناصر الأعمشى الدرعي	
١١٠٧	حمد بن علي التزركيني	
١١٠٨	المبارك بن حمد الدرعي	
١١٠٨	محمد بن محمد سيدي الشرق السنوني ، (يوم واحد)	
١١٠٨	علي بن محمد بن شيخ علي الدرعي	
١١٠٩	يحيى بن محمد زكنا القشتاني ^(٥)	
١١٠٩	عبد الله بن ناصر التلمساني	
	منصور سنير بن مسعود ، (للمرة الثانية)	١١٠٩
	حمد بن علي التزركيني ، (للمرة الثانية)	١١١١
	عبد الله بن ناصر التلمساني ، (للمرة الثانية)	١١١٢
١١١٢	يوسف بن عبد الله الدرعي	
١١١٣	محمد بن سعيد بن عمر الفاسي	
١١١٤	أحمد بن منصور الشرق	

(٤) يذكر صاحب تذكرة النسيان (ص ١٥٦) أن اسمه بابا سيد بن طالب حمد الشرق . المترجم .
٥١- أنظر تذكرة النسيان (ص ١٤٩) . المترجم .

(١) ذكر صاحب تذكرة النسيان (ص ١٤٩) أن اسمه الفع بشكان بن محمد الشرق . المترجم .
(٢) في تذكرة النسيان (ص ١٤٩) الزعري . المترجم .
(٣) أنظر تذكرة النسيان (ص ٦٢) . المترجم .

سنة ١١١٤	علي بن مبارك بن علي الدرعي
١١١٤	تسنتساع بن فارس الفاسي
١١١٥	ماهي بن علي التزركيني
١١١٥	محمد بن سعيد بن عمر
	محمد بن محمد سيدي ، (للمرة الثانية) ١١١٥
	يحيى بن محمد زنكنا ، (للمرة الثانية) ١١١٦
	عبد الله بن ناصر التلمساني ، (للمرة الثالثة) ١١١٦
١١١٦	سعيد بن بوزيان الخباز
	ماهي بن علي التزركيني ، (للمرة الثانية) ١١١٦
١١١٨	المبارك بن محمد الفرناطي
١١١٨	ناصر بن عبد الله الأعمشى الدرعي
١١١٩	عبد الله بن ناصر التلمساني
١١١٩	علي بن رحون المنبه
١١٢٠	محمد بن محمد التزركيني
١١٢٠	محمد زنك
	يحيى بن محمد زنكنا ، (للمرة الثالثة) ١١٢١
١١٢١	يحيى بن محمد بن شيخ علي الدرعي
١١٢٢	بابكر بن محمد سيدي
	يوسف بن عبد الله الدرعي ؛ (للمرة الثانية) ١١٢٣
١١٢٣	عبد القادر بن علي التزركيني
	عبد الله بن ناصر التلمساني ١١٢٤
١١٢٤	علي بن المبارك الدرعي
	منصور سنير بن مسعود ، (للمرة الثالثة) ١١٢٤
	ماهي بن علي التزركيني ، (للمرة الثالثة) ١١٢٥
	علي بن رحون المنبه ، (للمرة الثانية) ١١٢٥
١١٢٥	عبد الله بن الحاج بن سعيد العثماني
١١٢٦	عمار بن سعود بكرني ^(١)
١١٢٦	با حشد بن يحيى بن المبارك الدرعي
	عبد الله بن الحاج ، (للمرة الثانية) ١١٢٦
	با حشد ، (للمرة الثانية) ١١٢٧
١١٢٧	محمد بن محمد التزركيني
١١٢٨	علي بن محمد الدرعي
	عبد الله بن الحاج ، (للمرة الثالثة) ١١٢٨
	منصور سنير بن مسعود ، (للمرة الرابعة) ١١٢٨
	با حشد ، (للمرة الثالثة) ١١٣١
١١٣٣	عبد الغفار بن علي التزركيني
	عبد الله بن الحاج ، (للمرة الرابعة) ١١٣٤
١١٣٨	محمود بن القائم محمد بوي

(١) ذكر صاحب تذكرة النسيان (ص ٥٧) . أن اسمه عمار بن سعيد بكرني . المترجم .

	عبد الرحمن بن محمد التزركيني
١١٣٩	عبد الله بن الحاج ، (المرّة الخامسة)
١١٣٩	با حُدُّ ، (المرّة الرابعة)
١١٤١	يوسف بن عبد الله الدرعي ، (المرّة الثالثة)
١١٤٢	عبد الله بن الحاج ، (المرّة السادسة)
١١٤٤	محمد بن سنيير الزعري
١١٤٥	الحسن بن محمد التزركيني ^(١)
١١٤٦	محمد ، (أخو السابق)
١١٤٧	سعيد بن علي ، (عم السابق)
١١٤٨	حمد بن سنيير بن منصور الزعري
١١٤٩	سعيد بن علي ، (المرّة الثانية)
١١٥٠	حمد بن سنيير ، (المرّة الثانية)
١١٥٠	محمد بن حمد التزركيني ، (المرّة الثانية)
١١٥٠	القع ابراهيم بن منصور الدرعي
١١٥١	حمد بن منصور ، (أخو السابق)
١١٥١	القع ابراهيم بن حمد التزركيني
١١٥١	سعيد بن سنيير الزعري
١١٥٢	يحيى بن حمد التزركيني
١١٥٣	بابا سيد بن القائد حمد زُنكُ
١١٥٤	الحسن بن محمد العنمرى
١١٥٤	سعيد بن سنيير ، (المرّة الثانية)
١١٥٥	سعيد بن حمد التزركيني
١١٥٦	سعيد بن سنيير ، (المرّة الثالثة)
١١٥٨	بابا سيد بن حمد ، (المرّة الثانية)
١١٥٩	القع محمود بن سنيير بن محمد بوي الشطوكي
١١٦١	عبد الغفار بن أسامه التزركيني ^(٢)
١١٦١	بيكر بن القع منصور الدرعي
—	سعيد بن حمد ، (المرّة الثانية)
—	علي بن عبد الرؤوف الدرعي
—	علي بن عمار بن سعود بكرني
—	با حُدُّ بن بيكر بن القع منصور الدرعي
—	بابا علي بن منصور التزركيني

المراجع : عبد الرحمن بن عبد الله بن عمران بن عامر السعدي : تاريخ السودان
تذكرة النسيان في أخبار ملوك السودان ، (Haudas, 2 voll, 1901) .

رحلة ابن بطوطة

محمود كعت التبيكتي : تاريخ الفتاش

Huart: Histoire des Arabes II. p. 314.

(١) يسميه صاحب تذكرة النسيان (١٥٠) الحسن بن القائد حمد بن علي التزركيني . المترجم .
(٢) يسوق صاحب تذكرة النسيان (ص ٦٠) نسبة هكذا : عبد الغفار بن السكهي أسامة بن القائد علي بن حمد بن عبد الله التزركيني . المترجم .

٦٦ - ودای

عباسيون (يدعون انتسابهم الى صالح بن علي بن عبد الله بن العباس)

ياي سنة ١٠٦٠ هـ
عبد الكريم بن ياي ١٠٦٥

المراجع :

T. Fresnel : Lettre à Mohl. (J. As. 1849, 55).

Nachtigal : Sahara und Sudan, III, p. 271. .

دائرة المعارف الاسلامية ، (الطبعة الفرنسية) مادة « ودای » (M. Delafosse)

٦٧ - المهديون بالسودان

- ١ - المهدي ، محمد أحمد (استولى على الخرطوم في ٨ ربيع الثاني سنة ١٣٠٢ وتوفي في ٨ رمضان سنة ١٣٠٢)
- ٢ - عبد الله بن محمد الفقيه ، (ولد حول سنة ١٢٦٠ . موقعة أم درمان في ١٤ ٨ رمضان ١٣٠٢ ربيع الثاني سنة ١٣١٦ . توفي في ١٧ رجب سنة ١٣١٧)

المراجع :

Slatin Pacha: Feuer und Schwert in Sudan, Leipzig 1895.

٦٧ (١) - الأمير عبد القادر في تاقدمت ومسكوه

عبد القادر بن محي الدين الحسني (ولد في ١٥ رجب سنة ١٢٢٣ وتوفي بدمشق سنة ١٣٠٠)
نودي به سلطاناً ١٢٠٠ جمادى الآخرة ١٢٤٨
مماهدة تنفه ٢٣ صفر ١٢٥٣
اعلان الحرب ١٢ رمضان ١٢٥٥
التسليم ١٤ المحرم ١٢٦٤

نسبه : علي بن أبي طالب

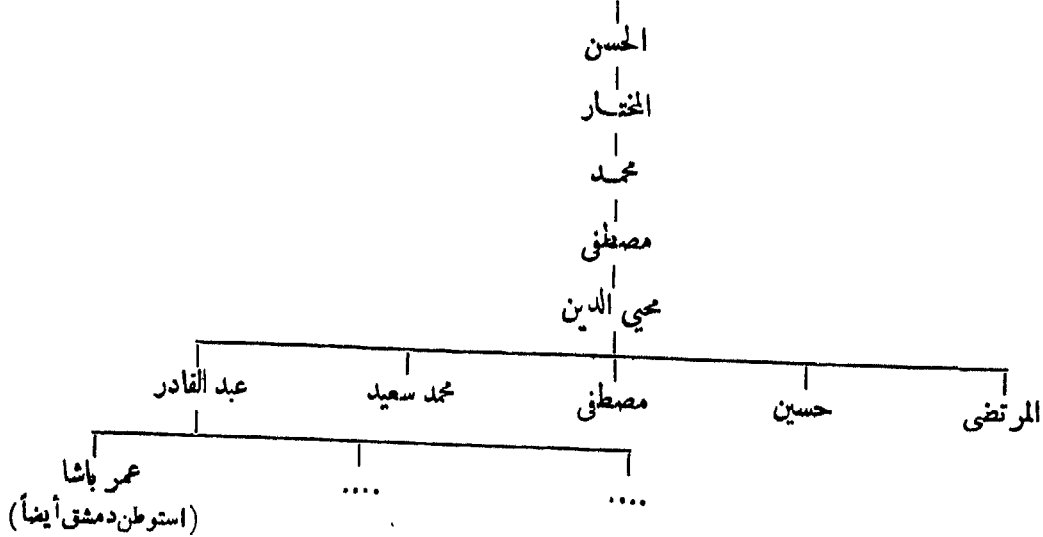

المراجع : دائرة المعارف الاسلامية ، (الطبعة الفرنسية) مادة « عبد القادر » (G. Yver) .

٦٨ - بنو صالح

من أبناء صالح بن عبد الله الصالح بن موسى الجون بن عبد الله
الكامل بن الحسن المثنى بن الحسن المجتبي بن علي بن أبي طالب

الحاضرة: قاه ببلاد السودان .

٦٩ - هرار

	الفتح العربي	•
سنة ٩٥٩ هـ	الأمير نور	•
١١٦٩	أحمد	•
١١٩٧	محمد	•
١١٩٧	عبد الشاكر	•
١٢٠٩	أحمد بن محمد	•
١٢٣٥	عبد الرحمن	•
١٢٤٠	عبد الكريم	•
١٢٥٠	أبو بكر بن عبد المنان	•
١٢٦٨	أحمد بن أبي بكر	•
١٢٧٢	محمد بن علي ، عبد الشكور	•
	شنته رؤوف باشا	•
	احتل المصريون هرار	•
١٣٠٣	عبد الله	•
	احتل منليك هرر	•
	جمادى الأولى ١٣٠٤	•

المراجع :

Burton : First footsteps in East-Africa.

St.L. Poole : Br. M. Cat. Vp. 118 N° 356, Add. II p. 54 N° 356 g-k.

دائرة المعارف الاسلامية ، (الطبعة الفرنسية) ، مادة « هرر » (Littmann).

٦٩ (١) - كلوه

—	الحسن بن سليمان	•
—	سليمان بن الحسن	•
—	علي بن الحسن	•

المراجع :

S. Arthur Strong: History of Kilwa (JR. AS. 1895).

٧٠ - السنوسية

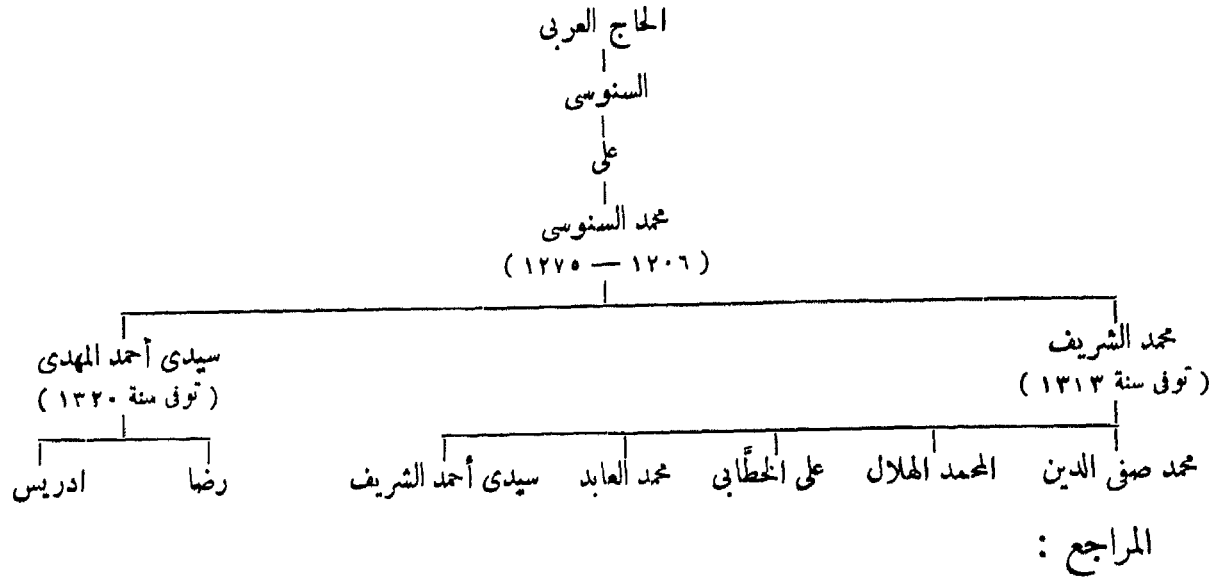

- al-Hachüichî : Voyages au pays des Senoussia, Paris 1912.
E. Graefe : Der Aufruf de Scheïkhs der Sanusiya, Islam, III, 141.
E Graefe : Nachträgliches und Neues über die Sanusiya . Islam, III, 312.

٧١ - دارفور

سنة ١٠٠٤ هـ	سليمان سولون
١٠٤٦	موسى بن سليمان
١٠٩٣	أحمد بكنور بن موسى
١١٣٤	محمد دؤرة بن أحمد
١١٤٤	عمر (ليلي) بن محمد
١١٥١	أبو القاسم بن أحمد
١١٦٥	عبد الرحمن بن أحمد
١٢١٣	محمد الفضل بن عبد الرحمن
١٢٥٥	محمد الحسين بن الفضل
١٢٨٩	ابراهيم بن الحسين
١٢٩٠	بوش بن محمد الفضل
١٢٩٢	هرون الرشيد بن بوش
١٢٩٦	عبد الله دود بنقا بن فلان بن الفضل ^(١)
١٣٠٢	علي دينار

المراجع :

Slatin Pascha : Feuer und Schwert im Sudan, Leipzig 1895.

Helmolt : Weltgeschichte, III, 573.

دائرة المعارف الاسلامية (الطبعة الفرنسية) مادة « دارفور » (C. H. Becker).

نعوم شقير : تاريخ السودان

(١) أنظر نعوم شقير (تاريخ السودان ص ١٣٥) . المترجم .

الباب الخامس

مصر والشام

٧٢ - الطولونيون

- (١)
- ١٥ - أحمد بن طولون، أبو العباس (أعلن استقلاله وضرب السكة سنة ٢٦٦) . . . ٢٣ رمضان سنة ٥٢٥٤
 - ٢ - أبو الجيش خمارويه بن أحمد (اغتيل قرب دمشق في ذى الحجة سنة ٢٨٢) . . . ٢٧٠ ذو القعدة
 - ٣ - أبو العساكر جيش بن خمارويه (خلع في ١٠ جمادى الآخرة سنة ٢٨٣ ، ثم قتل) . . . ٢٨٢
 - ٤ - أبو موسى هرون بن خمارويه ، (توفي في ١٨ صفر سنة ٢٩٢) (٢) . . . ٢٨٣ جمادى
 - ٥ - أبو المناقب شيبان بن أحمد ٢٩٢ ١٨ صفر
- سلم لمحمد بن سليمان القائد العباسي ٢٩ صفر سنة ٢٩٢

طولون

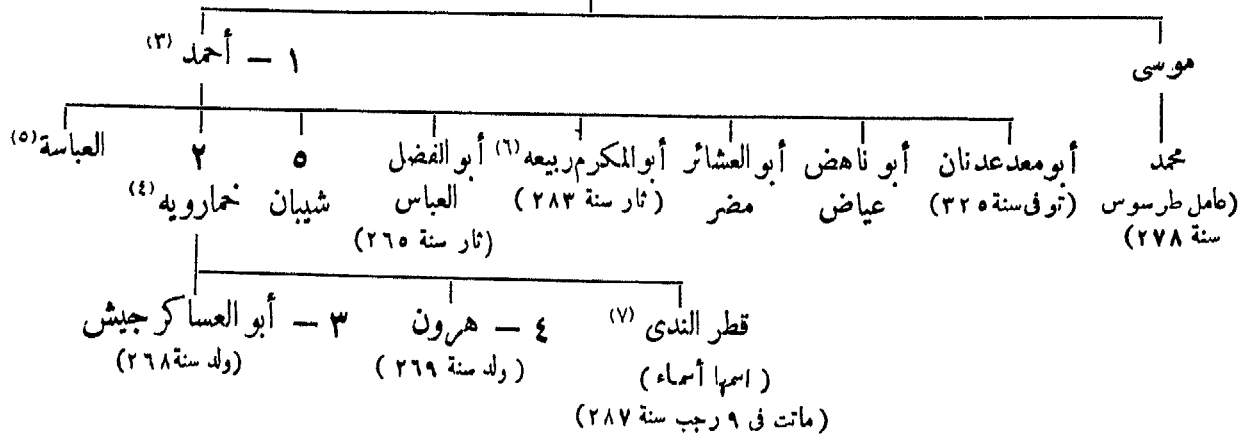

المراجع :

- Wüstenfeld : Die Statthalter von Ägypten, Goettingen XXI. 1876.
M. v. Berchem : Notes d'Archéologie Arabe II, Toulounides et Fati-
mides. (J. As. 1892).
Rodgers : Coins of the Tulunis (Num. Int. Or.).

ابن خلكان : وفيات الأعيان .

٧٣ - الأخشيديون

- ١٥ - أبو بكر محمد الأخشيد بن طنج (توفي في ٢١ ذى الحجة سنة ٣٣٤) (٨) . . . ٢٣ رمضان سنة ٣٣٣
- ٢ - أبو القاسم أنوجور (٩) بن الأخشيد (توفي في ٧ ذى القعدة سنة ٣٤٩) . . . ٢١ ذى الحجة سنة ٣٣٤
- ٣٥ - أبو الحسن علي بن الأخشيد ، (توفي في ١١ من المحرم سنة ٣٥٥) . . . ٢٠ ذى القعدة سنة ٣٤٩

(٥) أنظر ابن خلكان (ج ١ ص ١٧٥) . المترجم .
(٦) أنظر البلوى (سيرة ابن طولون ص ٢٤٨) . المترجم .
(٧) تزوجت المعتضد الخليفة العباسي سنة ٢٧٩ ، أنظر ابن خلكان (ج ١ ص ١٧٤) . المترجم .
(٨) عن لقب الأخشيد أنظر كتاب الغرب لابن سعيد
(٩) اضبط هذا الاسم أنظر Wüstenfeld, I. c. p. 37

(١) عن تاريخ ولايته على مصر أنظر ص ٤٢ ولد بسامرا
في ٢٣ رمضان سنة ٢٢٠ وتوفي في ٢٠ ذى القعدة سنة ٢٧٠
انظر ابن خلكان (ج ١ ص ٥٥) . المترجم .
(٢) ضاعت سورية سنة ٢٩٠ ؛ أنظر Contr. I. N° 71
(٣) كان له سبعة عشر ولدا .
(٤) ابن خلكان (ج ١ ص ١٧٤) .

- ٨ ٤ — أبوالمسك كافور، (خادم الأخشيد)، (توفي في ٢٠ جمادى الأولى سنة ٣٥٧) (١)
- ٥ — أبو الفوارس احمد بن علي جمادى الأولى ٣٥٧
- استولى جوهر القائد الفاطمي على مصر ١٧ شعبان سنة ٣٥٨

جف بن بلتكين بن فوران بن فوري بن خاقان

أبو محمد عبد الرحمن طغج

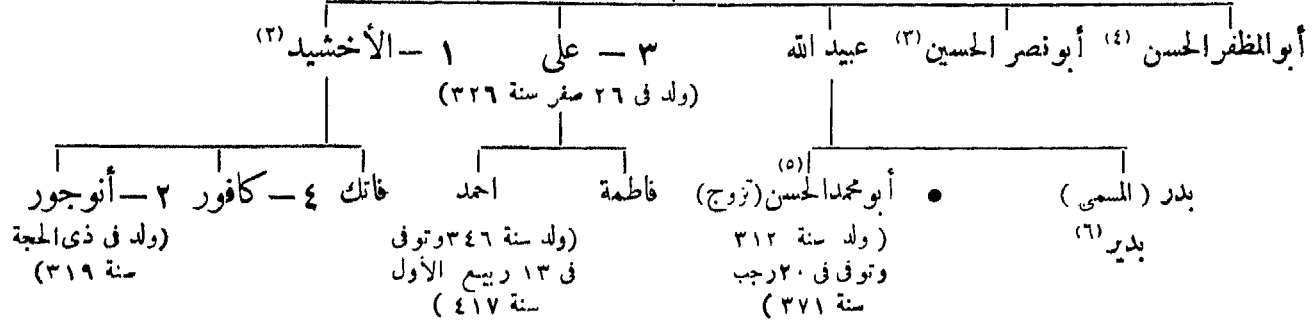

المراجع :

Wiistenfeld : Die Statthalter von Ägypten, Goettingen XXI. 1876.
 دائرة المعارف الاسلامية (الطبعة الفرنسية) ، مادة « الأخشيدون » (C. H. Becker)
 Zambaur : Neue Khalifenmünzen (Num. Zeitschr. Wien LV. 1922, p. 14).

٧٤ — الفاطميون

- أبو عبد الله الشيعي (٧) ٢٨٨ — ٢٩٨
- ١ — المهدي ، أبو محمد عبيد الله ، (توفي في ١٤ ربيع الأول سنة ٣٢٢) ٤ ربيع الثاني سنة ٢٩٧ (٨)
- ٢ — القائم ، أبو القاسم محمد (عبد الرحمن) ، (توفي في ١٣ شوال سنة ٢٣٤) (٩) ١٤ ربيع الأول ٣٢٢
- ٣ — المنصور ، أبو طاهر اسماعيل ، (توفي في ٢٩ شوال سنة ٣٤١) ١٣ شوال ٣٣٤
- ٤ Δ — المعز ، أبو تميم معد ، (توفي في ٣ ربيع الثاني سنة ٣٦٥) (١٠) ٣٤١ مستهل ذي القعدة
- فتحت مصر شعبان سنة ٣٥٨
- دخل المعز القاهرة رمضان سنة ٣٦٢
- ٥ Δ — العزيز ، أبو منصور نزار ، (توفي في ٢٨ رمضان سنة ٣٨٦) ٥ ربيع الثاني ٣٦٥ (١١)
- ٦ Δ — الحاكم ، أبو علي المنصور (١٢) ، (اختفى في ٢٧ شوال سنة ٤١١) ٢٩ رمضان ٣٨٦
- ٧ Δ — الظاهر ، أبو الحسن علي ، (توفي في ١٥ شعبان سنة ٤٢٧) ١٠ ذي الحجة ٤١١ (١٣)

(٨) تاريخ الاستيلاء على رقادة .
 (٩) ظل خبر موته مكتوماً مدة طويلة ، وفي سنة ٣٣٥ ضربت النقود باسمه مرة أخرى ؛ المكتبة الأهلية بباريس (Bibl. Nat. III, N° 87) . ابن خلكان (ج ٢ ص ٢٧) .
 (١٠) ابن خلكان (ج ٢ ص ١٠١) .
 (١١) التولية الرسمية في ١٠ ذي الحجة سنة ٣٦٥ ؛ أنظر ابن خلكان (ج ٢ ص ١٥٢) .
 (١٢) نازعه أبو الفتوح الحسن بن جعفر شريف مكة الخلافة في سنة ٤٠٢ ؛ ابن خلكان (ج ٢ ص ١٢٦) .
 (١٣) تاريخ توليه رسمياً . أنظر ابن خلكان (ج ١ ص ٣٦٦)

(١) ابن خلكان (ج ١ ص ٤٣١) . أنظر تاريخ وفاته محققاً في (Weil : Gesch. d. Chalifen, III, 8.) (Wiistenfeld l.c. p. 50).
 (٢) ولد في ١٥ رجب سنة ٢٦٨ ؛ تزوج خديجة بنت ابن الفرات (الثاني) أنظر ص ٨
 (٣) قتل في موقعة العريش سنة ٢٢٨ في قتالة محمد بن رائق .
 (٤) عامل دمشق سنة ٣٣٧ . توفي سنة ٣٤٢ ، أنظر ص ٤٤
 (٥) كان وصياً على ابن عمه احمد الصغير سنة ٣٥٧
 (٦) عامل دمشق سنة ٣٢٤ أنظر ص ٤٤
 (٧) ربيع دينار من سنة ٢٩٧ بالمسكبة الأهلية بباريس (Bibl. Nat. II, N° 928) .

- ٨ Δ — المستنصر ، أبو تميم معد ، (توفى في ١٨ ذى الحجة سنة ٤٨٧) (١) . . . ١٥ شعبان سنة ٤٢٧ هـ
- ٩ Δ — المستعلي ، أبو القاسم أحمد ، (توفى في ١٤ صفر سنة ٤٩٥) . . . ذوالحججة ٤٨٧
- ١٠ Δ — الآمر ، أبو علي المنصور ، (اغتيل في ٢ ذى القعدة سنة ٥٢٤) (٢) . . . ١٤ صفر ٤٩٥
- أبو القاسم المنتظر ، (القائم في آخر الزمان أو المهدي حجة الله على العالمين)
 فترة شهور : من ٢ ذى القعدة سنة ٥٢٤ إلى ١٥ المحرم سنة ٥٢٦ ، والخليفة المزعوم :
 تحت وصاية الوزير أبي علي أحمد بن الأفضل (٣)
- ١١ Δ — الحافظ ، أبو الميمون عبد المجيد ، (توفى في ٥ جمادى الآخرة سنة ٥٤٤) (٤) ١٥ المحرم ٥٢٥
- ١٢ — الظافر ، أبو المنصور اسماعيل ، (اغتيل في ٣٠ المحرم سنة ٥٤٩) (٥) . . . ٦ جمادى الآخرة ٥٤٤
- ١٣ Δ — الفائز ، أبو القاسم عيسى ، (توفى في ١٧ رجب سنة ٥٥٥) (٦) . . . مستهل صفر ٥٤٩
- ١٤ Δ — العاضد ، أبو محمد عبد الله ، (خلع في ٣ المحرم وتوفى في ١٠ المحرم سنة ٥٦٧) (٧) ٥٥٥ رجب
- أقيمت الخطبة لاباسيين
 المحرم ٥٦٧

المراجع :

- Wiistenfeld : Die Statthalter von Ägypten.
 Wiistenfeld : Geschichte der Fatimiden Chalifen, Goett. XXVI,
 XXVII (1880, 1881).
 M. van Berchem : C. I. A. I.
 M. van Berchem : Notes d'Archéologie Arabe, (J. AS. 1891).
 دائرة المعارف الاسلامية (الطبعة الفرنسية) : مادة « الفاطميون » (G. Graefe)
 عن أصل هذه الأسرة أنظر هوامش البيان المغرب (ترجمة Fagnan) .

٧٥ - وزراء الفاطميين (٨)

العزير :

- ٣٦٥ أبو الفرج يعقوب بن يوسف بن ابراهيم بن هرون بن داود بن كلس ،
 اليهودي ، (ولد سنة ٣١٨ ، أسلم في ١٨ شعبان سنة ٣٥٦) (٩)
- ٣٧٣ جبر بن القاسم شوال
- ٣٧٣ ابن كلس ، (المرة الثانية) ، (توفى في ٥ ذى الحجة سنة ٣٨٠) المحرم
- ٣٨١ أبو الحسن علي بن عمر ، العداس (دون لقب وزير) المحرم
- ٣٨٣ أبو الفضل جعفر ، ابن الفرات (الثالث) ، (أنظر ص ١٧) المحرم
- ٣٨٤ أبو عبد الله الحسين بن الحسن بن بازيار الموصلي

(١) قدر لبدر أن يموت قبل سيده المستنصر ببضعة اشهر .
 أنظر (C.I.A.I.34) ، ابن خلكان (ج ٢ ص ١٠٣) .
 (٢) تزوج علم سنة ٥٢٨ : انظر C. I. A. N°. 457 .
 (٣) فيما يتعلق بفترة الشهور هذه والمراجع المتعرضة لهذه
 الاحداث الطريفة ، أنظر (St. L. Poole: Préface du IV^e vol. du Cat. Br. M. p. IX-XIII et N°s 228-230)
 و (Bibl. Nat. III, N° 439) ودار الكتب المصرية رقم
 ١٢٦٨ ص ١٩٤ و (Wüstenfeld: Fat. Chal. III. p. 74) .
 توفى الآمر وامرأته حامل فلم يبايع الحافظ بالخلافة إلا بعد أن
 ولدت بنتا . أنظر المقرئ (تماظ الحنفا ص ٢٨٥) . المترجم .

(٤) ابن خلكان (ج ١ ص ٣٠٩) .
 (٥) ابن خلكان (ج ١ ص ٧٨) .
 (٦) ابن خلكان (ج ١ ص ٣٩٥) .
 (٧) دائرة المعارف الاسلامية (الطبعة الفرنسية) مادة
 « العاضد » (C. H. Becker)
 (٨) في عهد الخلفاء الفاطميين الأربعة الأوائل لم يكن هناك
 وزراء بل كان هناك قضاء يتولون الكتابة .
 (٩) ابن خلكان (ج ٢ ص ٢٢٣) .

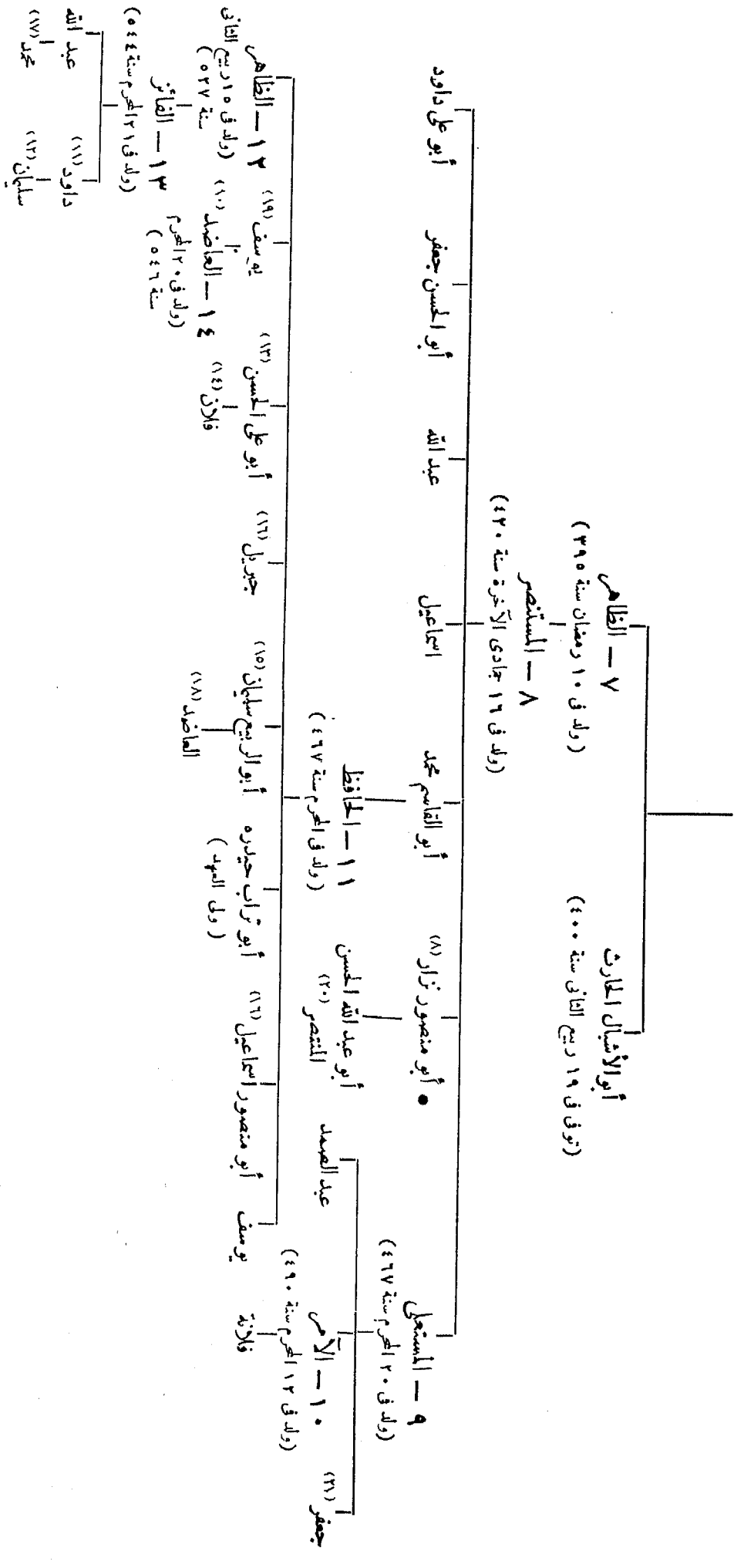

(١٤) اقتاله الوزير عباس في مستهل صفر سنة ٥٤٩ هـ
 (١٥) قتله الوزير عباس .
 (١٦) تتلمها الوزير عباس، أنظر ابن خلكان (ج ١ ص ٧٨٨) المترجم .
 (١٧) تلقب بالهدى ، أنار عباس وصلب حول سنة ٧٠٠ هـ
 (١٨) يقول بكر (G.H. Becker) أن الحاكم ابن سليمان وهذا غير صحيح .
 (١٩) يقول وستفيلد (Wistenfeld) أن يوسف ابن الظاهر وهذا غير صحيح .
 (٢٠) تأريخ قتل في رمضان سنة ٥٥٧ هـ
 (٢١) تأسر على الآسر سنة ٥١٩ هـ

(١٧) ولدت سنة ٣٩٢ وماتت سنة ٤١٥ وكانت تحكم باسم الظاهر ابن ائتها .
 (١٨) إمام الباطنية والدروز ، لقبه المصطفى لدين الله ، ولد في ١٠ ربيع الأول سنة ٤٣٧ وقتل بالقاهرة سنة ٤٨٨ هـ
 (١٩) الشاعر ، ولد سنة ٣٣٧ وتوفي سنة ٣٦٨ أو ٣٧٤ هـ ، أنظر ابن خلكان (ج ١ ص ١٢١) .
 (٢٠) تزوج ابنة الوزير طلائع ؛ ابن خلكان (ج ١ ص ٢٢٩) .
 (٢١) طرد من القاهرة سنة ٦٥٩ هـ
 (٢٢) تأسر بصعيد مصر .
 (٢٣) دس له السم في ٢٠ جمادى الأولى سنة ٥٢٩ هـ

(١١) إمام الاسماعيلية ، توفي بالمدينة سنة ١٤٥ هـ
 (١٢) اللقب بالتام (قام الزمان) ؛ عن أولاده المختلف في أسمهم
 (١٣) أنظر (Wistenfeld : Fat. I. p. 13) .
 (١٤) أولك الخلفاء الناطقين ؛ وهذا نسب أكثر قربا من الخيفية .
 (١٥) الأئمة المستوردون .
 (١٦) عن الانساب المختلفة لهذا الخيفية أنظر (Wistenfeld : Fat. I. p. 13) .
 (١٧) وابن خلكان (ج ١ ص ٢٧٢) .
 (١٨) ولي المهدي سنة ٤٠٤ هـ
 (١٩) تزوج دوزاء أم البرز أنظر (أنماط الدنيا ص ٢٨٩) . المترجم

سنة ٣٨٥	أبو محمد الحسن بن عمار بن أبي الحسين ، أمين الدولة ^(١)
٣٨٥	الفضل بن الصالح ^(٢) الوزير ، (بضعة أيام)
٣٨٥	عيسى بن نسطورس ، (نصراني) ، (حتى رمضان سنة ٣٨٦)

الحاكم :

٣٨٦	رمضان	الاستاذ أبو الفتوح برجوان الصقلبي ، (اغتيل في ٢٦ ربيع الثاني سنة ٣٩٠) ^(٣)
٣٩٠	ربيع الثاني	أبو العلاء فهد بن ابراهيم ^(٤) الرئيس ، (اغتيل في ٨ جمادى الآخرة سنة ٣٩٣)
٣٩٣	جمادى الآخرة	أبو الحسن علي بن عمر ، العداس ، (للمرة الثانية) ، (ولي شهراً ثم اغتيل في رجب سنة ٣٩٣)
٣٩٣	شعبان	أبو الحسن علي بن الحسين ، ابن المغربي (الثاني) ، (اغتيل في ٣ ذي الحجة سنة ٤٠٠)
٤٠٣	١٩ ربيع الاول	الحسين بن طاهر الوزان ^(٥) ، أمين الأمانة ، (اغتيل في جمادى الآخرة سنة ٤٠٥)
٤٠٥	جمادى الآخرة	عبد الرحمن بن أبي السيد ^(٦) ، (اغتيل بعد اثنين وستين يوماً من توليته)
٤٠٥	شعبان	أبو العباس الفضل بن جعفر ، ابن الفرات (الرابع) ، (اغتيل بعد خمسة أيام من توليته أنظر ص ١٧)
٤٠٥	شعبان	أبو الحسن علي بن جعفر ^(٧) بن فلاح ، الكتامي ، قطب الدين ، سيف الدولة ذو الرياستين

الظاهر :

٤١١	ذو الحجة	أبو الحسين عمار بن محمد ^(٨) ، خطير الملك ، رئيس الرؤساء
٤١٢	ربيع الاول	أبو الفتوح موسى بن الحسين ^(٩) ، بدر الدولة ، (خلع ثم اغتيل في ٢٠ شوال سنة ٤١٣)
٤١٣	المحرم	أبو الفتوح المسعود بن طاهر الوزان ، شمس الملك المكين ^(١٠)
—		أبو محمد الحسن بن صالح الروذباري ، عميد الدولة
٤١٨		أبو القاسم علي بن أحمد الجرجرائي ، نجيب الدولة ^(١١)

المستنصر :

٤٢٧	شعبان	الجرجرائي ، (استبق)
٤٣٦	رمضان	ابن الانباري ، (قتل في ٥ المحرم سنة ٤٤٠)
٤٤٠		أبو منصور (أو نصر) صدقه بن يوسف الفلاح ، (كان يهودياً ثم أسلم . مات مقتولاً)
٤٤٠		أبو البركات الحسين (أو الحسن) بن عماد الدولة محمد (ابن أخي الجرجرائي)

ابن أبي السيد ولياً في وقت واحد . المترجم .
(٧) . ذكر ابن منجب (ص ٣٠) أن اسمه « أبو الحسن علي ابن جعفر بن فلاح وزير الوزراء ذو الرياستين قطب الدولة » . المترجم .
(٨) أنظر ابن منجب (ص ٣٣) . المترجم .
(٩) ذكر ابن منجب (ص ٣٤) أن لقبه يد الدولة . المترجم .
(١٠) ذكر المقرئزي (اتعاظ الخنفا ص ٢٧١) أن لقبه شمس الملوك أنظر : ابن منجب (ص ٣٣) . المترجم .
(١١) أمر الحاكم بقطع ذراعيه في ربيع الثاني سنة ٤٠٤ ، توفي في ٧ رمضان سنة ٤٣٦ . ابن منجب (ص ٣٥) . المترجم .

(١) كبير كتامة وشيخها وسيدها . أنظر : ابن منجب (الاشارة إلى من نال الوزارة) . (Bulletin de l'Inst. Franç. T. XXV, p. 85) . المترجم .
(٢) ذكر ابن منجب (ص ٢٣) أن اسمه فضل بن صالح الوزير . المترجم .
(٣) كان خصياً أسود من مماليك العزيز ، أنظر ترجمته في ابن خلكان (ج ١ ص ٨٨) .
(٤) أنظر : ابن منجب (ص ٢٧) . المترجم .
(٥) أنظر ابن منجب (ص ٢٩) . المترجم .
(٦) ذكر ابن منجب (ص ٣٠) أن الحسن وعبد الرحمن

سنة ٤٤٩ هـ	شوال	أبو الفضل سعيد بن مسعود ^(١)
٤٤٢	المحرم	أبو محمد الحسن (أو الحسين) بن علي بن عبد الرحمن اليازوري
٤٥٠	المحرم	أبو الفرج عبد الله بن محمد البابلي ، شرف الملة ، كفيل الدين
٤٥٠	٢٥ ربيع الثاني	أبو الفرج محمد بن جعفر بن محمد بن علي بن الحسين المغربي [الرابع]
٤٥٢	٩ رمضان	البابلي ، (للمرة الثانية)
		خلفه وزراء لم تطل أيامهم ^(٢)
٤٦٦	٢٨ جمادى الأولى	أبو النجم بدر الجمالي المستنصري ، أمير الجيوش (مولى جمال الدولة بن عمار
		توفي في ربيع الأول سنة ٤٨٧)
٤٨٧	ربيع الأول	أبو القاسم شاهنشاه الأفضل بن بدر الجمالي أمير الجيوش ^(٣) ، (توفي في
		٣٠ رمضان سنة ٥١٥)

المستعلي :

٤٨٧	ذو الحجة	الأفضل ، (استبقى)
		شرف المعالي بن الأفضل

الآمر :

٤٩٥	صفر	شرف المعالي ، (استبقى) ، (اغتيل في ٢٣ رمضان سنة ٥١٥)
٥١٥	مستهل ذي القعدة	أبو عبد الله محمد المأمون بن فائق بن مختار الباطنجي ، (ولد في سنة ٤٧٨ ،
		وصاب في ٤ رمضان سنة ٥١٩)
		دون وزراء ٥١٩ — ٥٢٥

الحافظ :

٥٢٥	المحرم	أبو علي أحمد بن الأفضل ، المسمى (كتيقات) ، (اغتيل في ١٦ المحرم سنة ٥٢٦)
٥٢٦	المحرم	يأنس (مملوك أرمني) ، (دس له السم في ٢٦ ذي الحجة سنة ٥٢٦)
٥٢٦	ذو الحجة	أبو علي الحسن بن الحافظ ، (ولي الدهد ووزير أبيه)
٥٢٨		أبو الربيع سليمان ، (ابن الخليفة) ، (مات بعد شهرين)
٥٢٩	١١ جمادى الآخرة	أبو المظفر بهرام تاج الملوك سيف الاسلام ، (مسيحي أرمني انتخبه الجند)
٥٣١	١٢ جمادى الأولى	رضوان بن الوطشي ^(٤) ، (فر في ١٤ شوال سنة ٥٣٣)
		دون وزراء ٥٣٣ — ٥٤٤

الظافر :

٥٤٤	رجب	أبو الفتح نجم الدين سليمان بن محمد ، ابن مصال اللُّثكي ^(٥) ، (توفي في ذي القعدة
		سنة ٥٤٤)

(١) ذكر ابن منجب (ص ٣٩) أن اسمه صاعد بن مسعود . المترجم .

(٢) أنظر (Wüstenfeld, III, 26) .

(٣) ابن خلسكان (ج ١ ص ٢١١) .

(٤) ذكر القرظي (تماظ الخفا ص ٢٨٥) أن اسمه رضوان بن الوطشي . المترجم .

(٥) ذكر صاحب النجوم الزاهرة (ج ٥ ص ٢٤٥) أن اسمه أبو الفتح نجم الدين سليم بن محمد بن مصال المغربي أمير الجيوش . المترجم .

- أبو الحسن علي بن سلار، الملك العادل سيف الدين (ابن السلار) (قتلته زوج
ابنته وخليفته العباس في ٦ المحرم سنة ٥٤٨)^(١)
٥٤٨ المحرم (أمير زيرى)
. (أنظر ص ١١١)

الفائز :

- ٥٤٩ الملك الصالح طلائع بن رزَيْك ، أبو الغارات ، (ولد سنة ٤٩٠ ، توفى في ١٩
رمضان سنة ٥٥٦)^(٢)

العاقد :

- ٥٥٥ أبو شجاع العادل محي الدين رزَيْك بن طلائع رجب
٥٥٨ أبو شجاع شاور بن مجير بن نزار^(٣) ٢٢ المحرم
٥٥٨ أبو الأشبال ضرغام بن عامر بن سوار اللخمي ، الملك المنصور^(٤)
رمضان (توفى في رمضان سنة ٥٥٩)
٥٦٠ شاور ، (للمرة الثانية) مستهل رجب
٥٦٣ شيركوه ، (توفى في ٢٢ جمادى الآخرة سنة ٥٦٤) (أنظر الأيوبيين)
٥٦٤ صلاح الدين جمادى الآخرة

٧٦ - الأيوبيون

١ - في مصر :

- ٥٦٤^(٥) الملك الناصر صلاح الدين أبو المظفر يوسف ، (توفى في ٢٧ صفر سنة ٥٨٩)^(٦) Δ ●
٥٨٩ الملك العزيز [الأول] عماد الدين أبو الفتح عثمان^(٧) ، (توفى في ٢٧ المحرم سنة ٥٩٥) ٢٧ صفر ●
٥٩٥ الملك المنصور ناصر الدين محمد مستهل صفر ●
٥٩٦ الملك العادل [الأول] سيف الدين أبو بكر أحمد ، (صاحب دمشق) ،
(توفى في ٧ جمادى الآخرة سنة ٦١٥) ●
٦١٥ الملك الكامل [الأول] ناصر الدين أبو المعالي محمد ، (صاحب دمشق) ،
(توفى في ٢٢ رجب سنة ٦٣٥) Δ ●
٦٣٥ الملك العادل [الثاني] سيف الدين أبو بكر ، (صاحب دمشق) ، (عزك في
٨ ذى الحجة سنة ٦٣٧)^(٨) Δ ●

بتبعيته لنور الدين محمود بن زنكي حتى سنة ٦٥٩
(٦) استولى على آمد سنة ٥٧٩ وأعطاه لصديقه محمد بن قره
أرسلان الأرتقي، استولى على بيت المقدس في ٢٩ رجب سنة ٥٨٣؛
ابن خلكان (ج ٢ ص ٣٧٦) .
(٧) أعلن استقلاله سنة ٥٩١
(٨) مات بالسجن في ١٢ شوال سنة ٦٤٥ ، دائرة المعارف،
الإسلامية (الطبعة الفرنسية) « مادة العادل » (C. H. Becker)

(١) تزوج بلاره أرملة الأمير أبي الفتوح بن تميم بن المعز الزيرى،
وصل إلى مصر سنة ٥٠٣ ، ابن خلكان (ج ١ ص ٣٧٠) .
(٢) ابن خلكان (ج ١ ص ٢٣٨) ، القرظي (اتماظ الحنفا
ص ٢٨٥) . المترجم .
(٣) أنظر ابن خلكان (ج ١ ص ٢٢٠) . المترجم .
(٤) أنظر ابن خلكان (ج ١ ص ٢٢١) . المترجم .
(٥) ظل صلاح الدين (صاحب مصر منذ سنة ٥٦٤) يعترف

- ٥٨٢ الملك الأفضل نور الدين أبو الحسن علي (٣)
- ٥٩٢ الملك العادل [الأول] سيف الدين أبو بكر أحمد ، (نائب العزيز عثمان)
- ٦١٥ جمادى الآخرة الملك المعظم شرف الدين عيسى
- ٦٢٤ ذو الحجة الملك الناصر صلاح الدين داود (٤)
- ٦٢٦ الملك الأشرف [الأول] مظفر الدين أبو الفتح موسى ، (صاحب العراق) ، (توفى في : المحرم سنة ٦٣٥ ؟)
- ٦٣٤ (٥) الملك الصالح عماد الدين اسماعيل
- ٦٣٥ جمادى الأولى } الملك الكامل [الأول] محمد ، (توفى بعد ذلك بشهرين) (٦)
- ٦٣٥ رجب } الملك العادل [الثاني] سيف الدين أبو بكر
- ٦٣٦ } الملك الصالح نجم الدين أيوب
- ٦٣٧ صفر ٢٧ الملك الصالح اسماعيل ، (للمرة الثانية) (٧)
- ٦٤٣ الملك الصالح نجم الدين أيوب ، (صاحب مصر) (٨) ٨ جمادى الأولى ٦٤٣ (للمرة الثانية)
- ٦٤٧ الملك المعظم توران شاه [الرابع] ، (ومعه مصر)
- ٦٤٨ ١٧ ربيع الثاني الملك الناصر [الثاني] صلاح الدين يوسف (٩) ، (صاحب حلب)
- ٦٥٨ بيبرس ، (صاحب مصر)

ب — في دمشق (٢) :

- ٥٨٢ الملك الأفضل نور الدين أبو الحسن علي (٣)
- ٥٩٢ الملك العادل [الأول] سيف الدين أبو بكر أحمد ، (نائب العزيز عثمان)
- ٦١٥ جمادى الآخرة الملك المعظم شرف الدين عيسى
- ٦٢٤ ذو الحجة الملك الناصر صلاح الدين داود (٤)
- ٦٢٦ الملك الأشرف [الأول] مظفر الدين أبو الفتح موسى ، (صاحب العراق) ، (توفى في : المحرم سنة ٦٣٥ ؟)
- ٦٣٤ (٥) الملك الصالح عماد الدين اسماعيل
- ٦٣٥ جمادى الأولى } الملك الكامل [الأول] محمد ، (توفى بعد ذلك بشهرين) (٦)
- ٦٣٥ رجب } الملك العادل [الثاني] سيف الدين أبو بكر
- ٦٣٦ } الملك الصالح نجم الدين أيوب
- ٦٣٧ صفر ٢٧ الملك الصالح اسماعيل ، (للمرة الثانية) (٧)
- ٦٤٣ الملك الصالح نجم الدين أيوب ، (صاحب مصر) (٨) ٨ جمادى الأولى ٦٤٣ (للمرة الثانية)
- ٦٤٧ الملك المعظم توران شاه [الرابع] ، (ومعه مصر)
- ٦٤٨ ١٧ ربيع الثاني الملك الناصر [الثاني] صلاح الدين يوسف (٩) ، (صاحب حلب)
- ٦٥٨ بيبرس ، (صاحب مصر)

ج — في حلب :

- ٥٧٩ الملك العادل [الأول] سيف الدين أبو بكر أحمد

(٤) كان أبو منصور عز الدين أيبك المعظم صاحب صرخد ونائب دمشق من سنة ٦٢٤ إلى ٦٢٦

(٥) هناك درم من هذه السنة بالمتحف البريطاني (Br. M. Add. 1 N° 437 e. p. 335) ، لذلك لا يبعد أن يكون الأشرف قد توفى في نهاية سنة ٦٣٤

(٦) الجواد يونس بن مودود حاكم من سنة ٦٣٥ إلى ٦٣٦

(٧) يوجد نقش باسمه بدمشق في الواجهة الشمالية من الأسوار تاريخه سنة ٦٤١ ، أنظر (Berchem : Inschriften Oppenheim ١٩٢٤ ، p. 152, N° 192) ومن سنة ٦٤٢ فصاعدا أنظر (Sauvare : J. As. mai-juin 1894, p. 499 note 338)

(٨) دان بالتعبئة لسكيخسرو الثاني السلاجوقي . أنظر . (Contr. I, N° 77)

(٩) أمر هولوكو بقتله في جمادى الأولى سنة ٦٥٩

(١) لما توفى الملك الصالح نجم الدين أيوب اضطلعت زوجته شجر الدر بالحكم ثم نودى بها ملكة في ١٠ صفر سنة ٦٤٨ بعد وفاة تورانشاه ، وبعد ذلك بشهرين (في ٢٩ ربيع الثاني) تنازلت عن لقب السلطنة لزوجها أيبك وظلت تتفرد بالسلطة حتى ماتت في ٢٧ ربيع الأول سنة ٦٥٥ St. Lane-Poole : Br. M. Cat. IV Introd. XVII.

(٢) ولي صلاح الدين أخاه الأكبر تورانشاه الأول دمشق في المحرم سنة ٥٧٢

(٣) أصبح منذ سنة ٥٨٩ كبير البيت كله ؛ عزل سنة ٥٩٢ وعين حاكما لصرخد ثم أصبح أتابكا بمصر من سنة ٥٩٥ إلى ٥٩٧ وصاحب قلعة النجم وسروج وميساط من سنة ٥٩٧ إلى ٥٩٩ ، توفى بميساط في صفر سنة ٦٢٢ ، أنظر ابن خلكان (ج ١ ص ٣٧١) .

- ٥٨٢ هـ جمادى الآخرة سنة ٥٨٢ هـ الملك الظاهر غياث الدين أبو الفتح غازي [الأول] ، (شيعي . توفى في ٢٣ جمادى الآخرة سنة ٦١٣)
- ٦١٣ جمادى الآخرة ٦١٣ الملك العزيز غياث الدين أبو المظفر محمد ، (توفى في ٤ ربيع الأول سنة ٦٣٤)
- ٦٣٤ ربيع الأول ٦٣٤ ضيفة خاتون (١)
- ٦٣٤ الملك الناصر [الثاني] صلاح الدين يوسف (٢) ، (كان بدمشق أيضا منذ سنة ٦٤٨ ، توفى في شوال سنة ٦٥٨)

د — في ميا فارقين (وسنجان) (٣) :

- ٥٨١ جمادى الأولى (٤) الملك الناصر صلاح الدين يوسف بن أيوب (٥)
- ٥٩١ الملك العادل سيف الدين أبو بكر ، (صاحب دمشق)
- ٥٩٦ الملك الأوحده نجم الدين أيوب
- ٦٠٧ الملك الأشرف [الأول] مظفر الدين أبو الفتح موسى ، (انظر دمشق)
- ٦١٧ الملك المظفر شهاب الدين غازي
- ٦٢٨ فتحها المغول مؤقتاً
- ٦٤٢ الملك الكامل [الثاني] ناصر الدين محمد
- ٦٥٨ فتحها المغول نهائياً

هـ — في اليمن :

- ٥٦٩ رجب (٦) الملك المعظم شمس الدين توران شاه [الأول] بن أيوب (٧)
- ٥٧٧ (٨) الملك العزيز سيف الاسلام ظهير الدين أبو الفوارس طغتكين بن أيوب (لم يصل الى اليمن إلا سنة ٥٧٨)
- ٥٩٣ ١٩ شوال معز الدين اسماعيل بن طغتكين
- ٥٩٨ الملك الناصر أيوب بن طغتكين
- ٦١١ الملك المظفر سليمان بن سعد الدين شاهنشاه [الثاني] ، (توفى سنة ٦٤٩)
- ٦١٢ الملك المسعود صلاح الدين يوسف بن الكامل
- ٦١٩ الاستيلاء على مكة
- ٦٢٦ بنو رسول

و — في بعلبك (٩) :

- ٥٦٨ الملك المعظم شمس الدين توران شاه [الأول] بن أيوب
- ٥٧٥ جمادى الأولى عز الدين فروخ شاه داود بن شاهنشاه (١٠) [الأول]

التي كانت ملكا له منذ سنة ٥٦٨ هـ مع احتفاظه بالسلطة في اليمن ، ولكنه عزل في ذي القعدة سنة ٥٧٥ هـ وولى على الاسكندرية وتوفى بها في مستهل صفر سنة ٥٧٦ هـ ، أنظر ترجمته في ابن خلكان (ج ١ ص ٩٩) .

(٨) أنظر الخرجي (العقود الأوثية ص ٢٩) ، توفى باليمن في ١٩ شوال سنة ٥٩٣ هـ ، أنظر ابن خلكان (ج ١ ص ٢٣٧) .

(٩) ما ذكره سخاو (Sachau) في كتابه (Verzeichnis) (١٩) N° 36. p. 19 ليس صحيحا . أنظر دائرة المعارف الاسلامية (الطبعة الفرنسية) .

(١٠) أنظر (J. Athl. XI) والنجوم الزاهرة (ج ٦ ص ٢٦) .

(١) أنظر أبي الفدا (ج ٣ ص ١٧٩) . المترجم .
(٢) حامل السلاحته . أنظر أبي الفدا (ج ٣ ص ٢٢٠) .
(Contr. I, N° 77, III N° 1 522) و (Lavoix, III, N° 570) (Corrections p. 595).

(٣) أنظر (Contrib. III, N° 517-519)

(٤) تاريخ استيلاء صلاح الدين على ميفارقين .

(٥) نائبه ميفارقين تقي الدين عمر بن شاهنشاه صاحب حمام .

(٦) استولى على زبيد في ٩ شوال سنة ٥٦٩ هـ وعلى صنعاء في

المهرم سنة ٥٧٠ هـ ، أنظر الخرجي (العقود الأوثية ص ٢٩) .

(٧) عاد توران شاه الأول في المهرم ٥٧٢ هـ وأقام ببعلبك

سنة ٥٧٨ هـ	الملك الأجدد مجد الدين بهرام شاه بن داود ^(١)
٦٢٧	الملك الأشرف [الأول] بن مظفر الدين موسى (صاحب دمشق)
٦٣٥ جمادى الأولى	الصالح اسماعيل ، (أخو السابق)
٦٤٣	} الصالح أيوب توران شاه [الرابع] الناصر يوسف ، (حتى سنة ٦٥٨)
٦٤٧	
٦٤٨	

ز - في حمص :

٥٧٤	الملك القاهر ناصر الدين محمد بن شيركوه ، (تولى في ٩ ذى الحجة سنة ٥٨١)
٥٨١ ذو الحجة	الملك المجاهد صلاح الدين شيركوه [الثاني] ، (تولى في ١٩ رجب سنة ٦٣٧)
٦٣٧ رجب	الملك المنصور ناصر الدين ابراهيم بن شيركوه [الثاني] ، (تولى في ١٠ صفر سنة ٦٤٤)
٦٤٤ صفر	الملك الأشرف مظفر الدين موسى [الثاني] بن ابراهيم ، (تولى في ١٠ صفر سنة ٦٦٢) صاحب تل باشر أيضاً ٦٤٦ - ٦٤٨ استولى بيبرس على حمص ٦٦١

ح - في الكرك :

٥٨٤	الملك العادل [الأول] سيف الدين أبو بكر بن أيوب
٥٩٢	الملك المعظم شرف الدين عيسى بن أبي بكر ، (في دمشق فيما بعد)
٦٢٤	الملك الناصر صلاح الدين داود بن عيسى ، (صاحب دمشق) ، (استولى على بيت المقدس في ٩ جمادى الأولى سنة ٦٣٧)
٦٣٧	الملك المقيث نغر الدين عمر بن العادل [الثاني] بن الكامل استولى بيبرس على الكرك ٦٦١

ط - في حماه :

٥٧٤	الملك المظفر [الأول] تقي الدين أبو سعيد عمر ^(٢) ، (تولى في ١٩ رمضان سنة ٥٨٧)	Δ
٥٨٧ رمضان	الملك المنصور [الأول] ناصر الدين أبو المعالي محمد ، (تولى في ٢٢ ذى القعدة سنة ٦١٧)	Δ ●
٦١٧ ذو القعدة	الملك الناصر صلاح الدين قليج أرسلان	Δ
٦٢٦	الملك المظفر [الثاني] تقي الدين محمود	Δ
٦٤٢	الملك المنصور [الثاني] سيف الدين محمد ^(٣)	

(١) أخذ الزيداني بدلا من بعلبك سنة ٦٢٧ ، اغتيل في ١٢ شوال سنة ٦٢٨ ، أنظر النجوم الزاهرة (ج ٦ ص ١٢١) . المترجم .
(٢) كان صاحب حران والرها أيضاً منذ سنة ٥٨٦ . أنظر ابن خلكان (ج ١ ص ٢٨٣) .
(٣) عزول في سنة ٦٥٨ ثم أعيد بعد قليل .

سنة ٦٨٣ هـ	الملك المظفر [الثالث] تقي الدين محمود ، (توفي في ٢١ ذى القعدة سنة ٦٩٨)	
	استولى التناصر محمد على حماه ومنحها للأمير سنقر ٦٩٨	
٧١٠	١٨ جمادى الأولى	الملك الصالح المؤيد عماد الدين أبو الفدا اسماعيل ^(١)
٧٣٢	٢٣ المحرم	الملك الأفضل محمد بن اسماعيل

ي - في حصن كيفا (وآمد) :

٦٢٩		الملك الصالح نجم الدين أيوب بن الكامل
	٦٣٣	بالرها وحران
	٦٣٥	بسنجار ونصيبين
٦٣٦		الملك المعظم توران شاه [الرابع] بن أيوب بن الكامل ^(٢)
٦٤٧		الملك الموحد تقي الدين عبد الله بن توران شاه ^(٣)
٦٨٢		الملك الكامل أبو بكر محمد بن عبد الله
—		الملك العادل مجير الدين محمد بن أبي بكر
—		الملك العادل شهاب الدين غازي بن محمد
—		الملك الصالح أبو بكر بن غازي
٧٨٠		الملك العادل نحر الدين سليمان بن غازي
—		الملك الأشرف شرف الدين احمد بن سليمان
٨٣٦		الملك الصالح صلاح الدين خليل [الأول] بن أحمد
٨٥٦		الملك الكامل أحمد بن خليل
—		الملك العادل خلف بن محمد بن أحمد
٨٦٦		خليل [الثاني] بن سليمان بن أحمد (?)
—		سليمان [الثاني] بن خليل بن سليمان
٩٣٠		الحسين بن خليل بن خليل

ك - في آمد :

حتى سنة ٦٢٩		بنو أرتق
٦٢٩		الملك الصالح نجم الدين أيوب بن الكامل

ل - في بانياس وسيبه :

—		الملك الأفضل نور الدين علي
—		الملك العادل [الأول] سيف الدين أبو بكر أحمد
٦٠٨		الملك العزيز [الثاني] عماد الدين عثمان بن العادل
٦٣٠		الملك الظاهر غازي بن عثمان ، (توفي سنة ٦٣٠)

(١) المؤرخ الشهير .

(٢) أنظر (Ahmed Tewhîd : Monnaies des Ayyubites de Hisn- Keïfa (Congrès de Bruxelles 1910, p. 493-505))

Sachau : Verzeichnis N°. 38 p. 19.

(٣) ضاعت آمد سنة ٦٣٨

سنة ٦٣٠ هـ

الملك السعيد نجر الدين (أو مجد الدين) حسن (بالمق من سنة ٦٤٤ إلى سنة ٦٥٧).
استولى بيبرس على بانياس وسببيه ٦٥٨

م - في بصرى :

٦١٥

المالك الصالح عماد الدين أبو طاهر اسماعيل بن العادل (ثم بدمشق
حتى سنة ٦٤٤)

المراجع :

أبو الفدا : المختصر في أخبار البشر .

ابن الأثير : الكامل .

Justi : Namenbuch p. 462.

M. van Berchem : Arabische Inschriften aus Armenien

دائرة المعارف الاسلامية (الطبعة الفرنسية) مادة « الأيوبيون » (C. H. Becker)

St. Lane-Poole : Saladin and the fall of the Kingdom of Jerusalem
(London 1898).

Sauvaire: Description de Damas (IImawi J-As. mars-avril 1895 p. 294.)

Recueil des Historiens des Croisades (Hist. Or.I-V).

أسامة بن منقذ (نشرة Derenbourg باريس ١٨٨٩) .

Zambaur : Nouvelles Contributions, Num. Zeitschr. Wien 1914.

(١)

الأيوبيون

(ابناء صلاح الدين الثانية عمر)

مروان

شادي (١١٠)

نجم الدين أبو الشكر أيوب

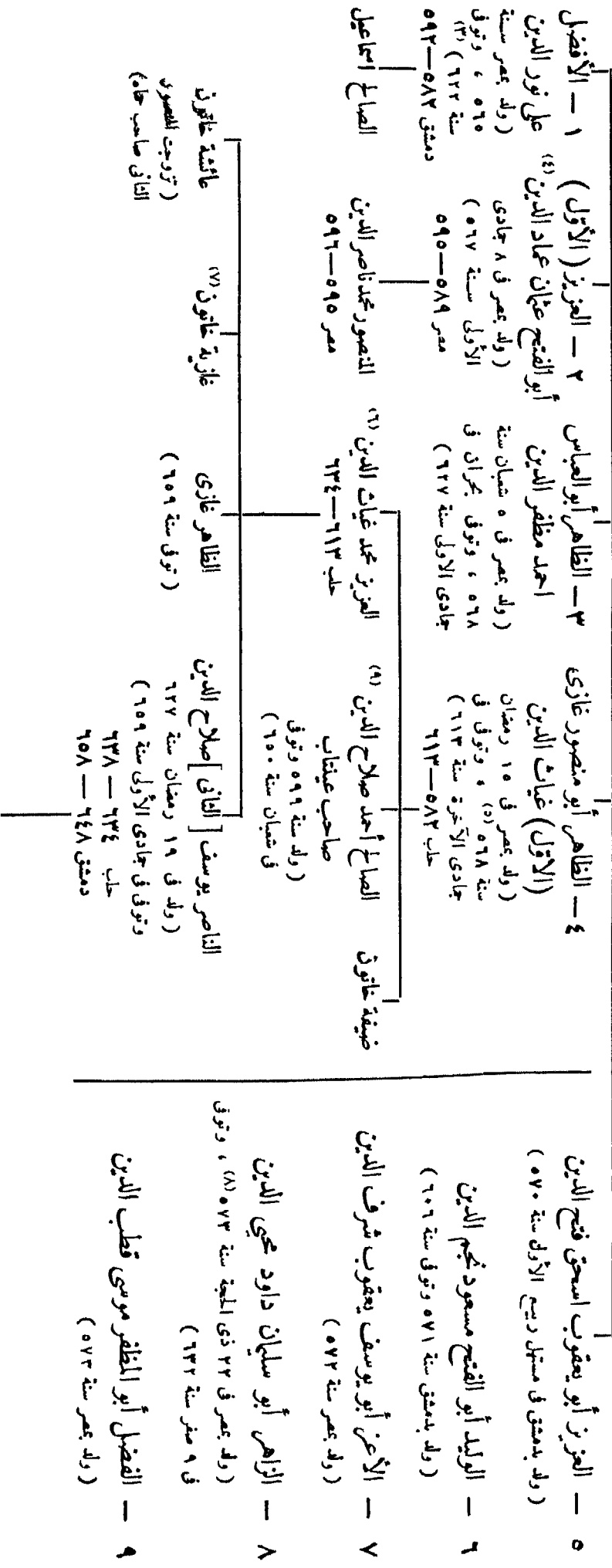
(توفي في ١٨ ذي الحجة سنة ٥٦٨هـ)^(١)الناصر (الأول) صلاح الدين يوسف
(ولد بتكريت سنة ٥٣٢هـ)^(٢)سيف الدين
(انظر ص ١٥٨)

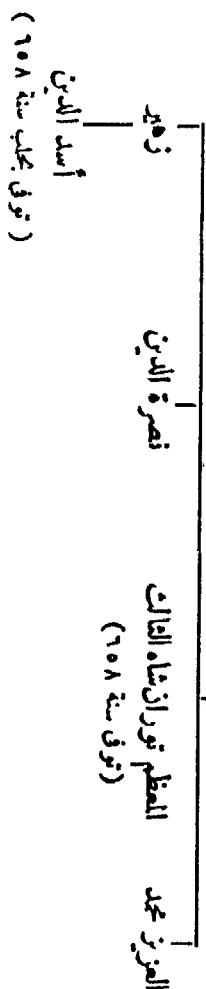

- (١) ابن خلكان (ج ١ ص ٨٤)
- (٢) تزوج ابنة مجير الدين أبي بن محمد بن بربى . انظر البيهقي .
- (٣) حاكم مصر سنة ٥٧٩
- (٤) تزوج ابنة النازي الثاني . انظر الأوثيني .
- (٥) تزوج صافية بنت المادل أم البريز . انظر ابن خلكان (ج ١ ص ٤٠٣)
- (٦) ولد في ه ذى الحجة سنة ٦١٠ . تزوج فاطمة بنت الكامل . توفي في ٣ ربيع الأول سنة ٦٣٤
- (٧) تزوجت كنجشرو الثاني . انظر Contr, III No 302
- (٨) صاحب اليرة حتى سنة ٦٢٨ . انظر ابن خلكان (ج ١ ص ١٧٦) ، ذكر ابن خلكان ان ابيه مجير الدين . المرجع .
- (٩) انظر السلوك (ج ١ ص ٣٨٩) . المرجع .
- (١٠) انظر السلوك (ج ١ ص ٣٨٩) . المرجع .

- ١٠- الأثرف أبو عبد الله محمد عزيز الدين
(ولد بمدينة سنة ٥٧٥)
- ١١- محسن أبو العباس أحمد ظهير الدين
(ولد بمصر سنة ٥٧٧)
- ١٢- المعظم أبو منصور توران شاه (الثاني) نخر الدين
(صاحب روجين) ، ولد بمصر في ربيع الأول سنة ٥٧٧
وتوفي سنة ٦٥٨)
- ١٣- الجواد أبو سعيد أيوب الدين
(ولد سنة ٥٧٨)
- ١٤- غالب أبو الفتح ملك شاه ناصر الدين
(ولد في رجب سنة ٥٧٨)
- ١٥- المنصور أبو بكر عز الدين
(ولد بجران بحدوفاة أبيه)
- ١٦- شاذي ، إمام الدين ، (أمه أم ولد)
- ١٧- مروان نصرة الدين ، (أمه أم ولد)
- ١٨- انلخسر مظفر الدين المشمسي ، (صاحب بصرى)
(ولد سنة ٥٦٨ وتوفي سنة ٦٣٧)
- ١٩- مؤتمنة خاتون ، (تزوجت الكامل محمد بن المادل)
- ٢٠- فلانة ، (تزوجت حكام الدين لا عين عمر)

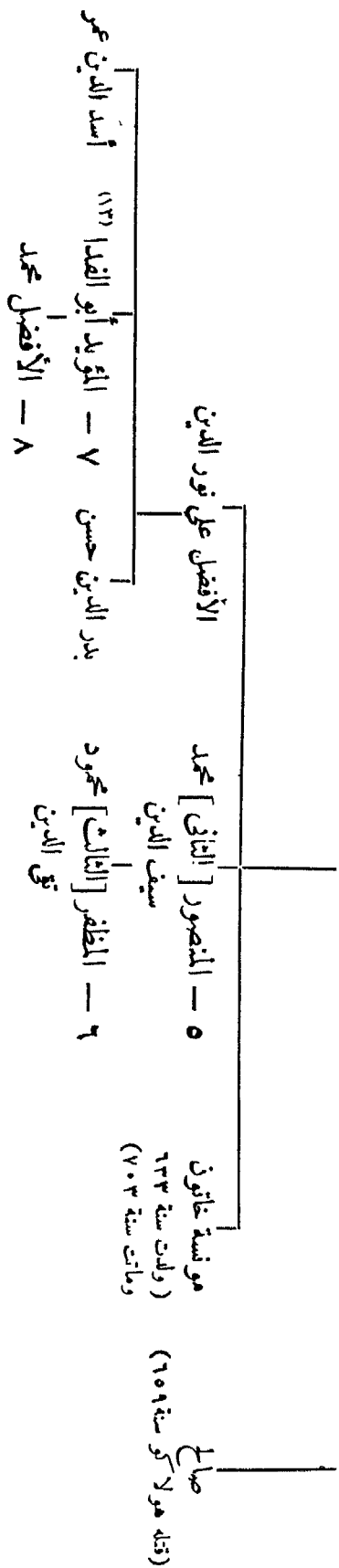

١— الحروف ا، ب، ج، د، هـ، ز، ح، ط، ي	أصحاب بعلبك
٢— الأرقام ١، ٢، ٣، ٤، ٥، ٦، ٧، ٨، ٩، ١٠	حساء
٣— الحروف e, d, c, b, a	العين
٤— الحروف D, C, B, A	حصص

- (١٠) مؤسس المدرسة الإجمالية بدمشق 392. Sauvaire I, c.p. 392
- (١١) صاحب إربل أيضا من سنة ٦٢٦ الى سنة ٦٣٠
- (١٢) ولد في رمضان سنة ٦٢٧ وكان صاحب تل باشر من سنة ٦٤٦ الى ٦٤٨
- (١٣) المؤرخ الشهير ، ولد بدمشق في جمادى الاولى سنة ٦٧٢ وتوفي بجهاد في ٢٣ المحرم سنة ٧٢٢
- (١٤) توفي في ذي الحجة سنة ٥٨١ . ابن خلكان (ج ١ ص ٢٢٧-٢٢٨)
- (١٥) ولد سنة ٥٦٩ وتوفي في ١٩ رجب سنة ٦٢٧

- (٦) انتشرت في رمضان سنة ٦٥٥ مع ابنة أخيها زهرة خاتون بنت سيف الدين في بناء المدرسة المأدبية الصغرى بدمشق . (Imawi, J. As. mai-juin 1894 p. 424).
- (٧) مؤسسة المدرسة المأدوية بدمشق سنة ٥٨٠. (J. As. mai-juin 1894, p. 413, 478. notes 204, 205 et 426. المؤرخ سنة ٦٢٢، مات في ١٠ المحرم سنة ٥٩٣، أنظر النجوم (ج ٦ ص ١٤٣) . المرجع .
- (٨) تزوج فائزة خاتون بنت الكامل بن سيف الدين .
- (٩) المؤرخ الذي ألّف طبقات العمراء في معزة بجلدات، Sauvaire, J. As. mai-juin 1894, p. 486, note 261. Imawi, J. As. mai-juin 1894, p. 486, note 261.

- (١) ولد في ذي الحجة سنة ٥٥٦ وتوفي بجنب في ٢٣ صفر سنة ٥٧٨ . ابن خلكان (ج ١ ص ٩٤) .
- (٢) يطيح أيضا من سنة ٥٦٨ الى سنة ٥٧٥ .
- (٣) تزوجت أولا : سدة الدين مسعود بن معين الدين (رادي الأزدن) اللو في سنة ٥٨١ ، ثانيا : مظفر الدين كوكبوري (رادي بل) .
- (٤) A لقيهاست العام ، تزوجت أولا : لاجين ، ثانيا : (أنظر الهامش رقم ٥) ؛ وهي شقيقة تورانشاه الاول ، ماتت في ١٦ ذي القعدة سنة ٦١٦
- (٥) تزوج ابنة عمه ست الشام أنظر الهامش السابق . توفي في ذي الحجة سنة ٥٨٧ ، أنظر أيضا 476 p. 1894 J. As. mai-juin 1894 p. 476, note 285. mars-avril 1896, p. 285.

٧٧ - بنو جراح

(شيوخ طي)

سنة ٣٥٨ هـ	٠	١ - حسان بن الجراح ، (خليف القرامطة)
٣٦٧	٠	٢ - دَغْفَلُ المَفرَجِ بنِ الجَراحِ
	٢٦٩	صاحب الرملة ، (توفي سنة ٤٠٤)
٤٠٠	٠	٣ - حسان بن دغفل بن الجراح
	٤١٤	الاستيلاء على عسقلان
	٤٢٢	الاستيلاء على اقامية
	٤٣٣	ذكرته الروايات لآخر مرة
—	٠	٤ - علي بن حسان بن دغفل ، (ذكر سنة ٤٦٢)
—	٠	٥ - محمود بن حسان بن دغفل
٥٠٠	حول	٦ - أبو عمران الفضل بن ربيعة بن حازم بن الجراح

المراجع : ابن الأثير : الكامل

Wüstenfeld : Fatimiden-Chalifen
Wüstenfeld : die chroniken der Stadt Mekka IV 218
Sacy : Druzes I.Cclxxxvii,CCcliv

ابن القلانسي : ذيل تاريخ دمشق

أبو الفدا : المختصر في أخبار البشر

Tiesenhausen : Okailiden 26.22

H.C. Kay:Banû Okail 17.

٧٨ - بنو عمار

(بطرابلس الشام)

عمار

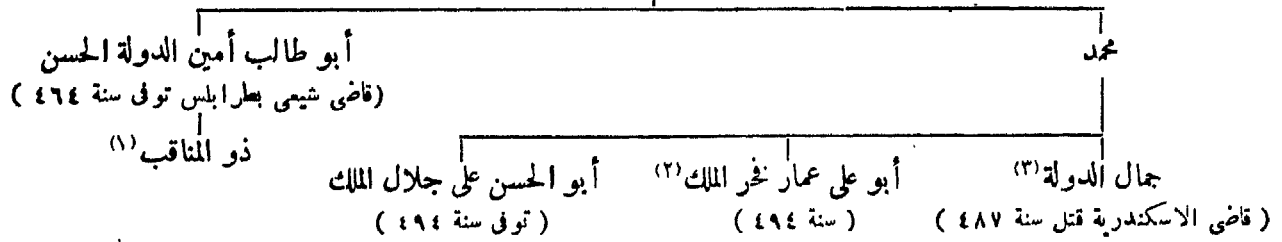

٧٩ - بنو نهارتكين

[أو بنو منكورس (منكويرش) في بلاطنوس] (٤)

سنة ٦٠٠ هـ	حول	ناصر الدين منكورس بن نهارتكين	
٦٢٤	ركن الدين منكورس (٥)	٥

(١) نائب ابن عمه نحر الملك سنة ٥٠٠

(٢) حاصره الصايبيون منذ سنة ٤٩٥ ؛ رحل إلى بغداد سنة ٥٠١ ، استوزره مسمود بالموصل منذ سنة ٥١٢

(٣) مولى بدر الجمالي .

(٤) أنظر ابن الأثير (ج ١٢ ص ٦) . المترجم .

(٥) هناك شخص آخر اسمه ركن الدين منكورس وهو مولى فلك الدين سليمان المادلي ، شقيق الملك المادل (٥٩٢ - ٦١٥)

أنظر Ilmawi (J. As. mai-juin 1894, p. 403.

بيبرس الأول (حتى سنة ٦٦٧)
 ركن الدين منكورس الجاندار المنصوري ، (حاكم بحلون)
 سنة ٦٨٦ هـ

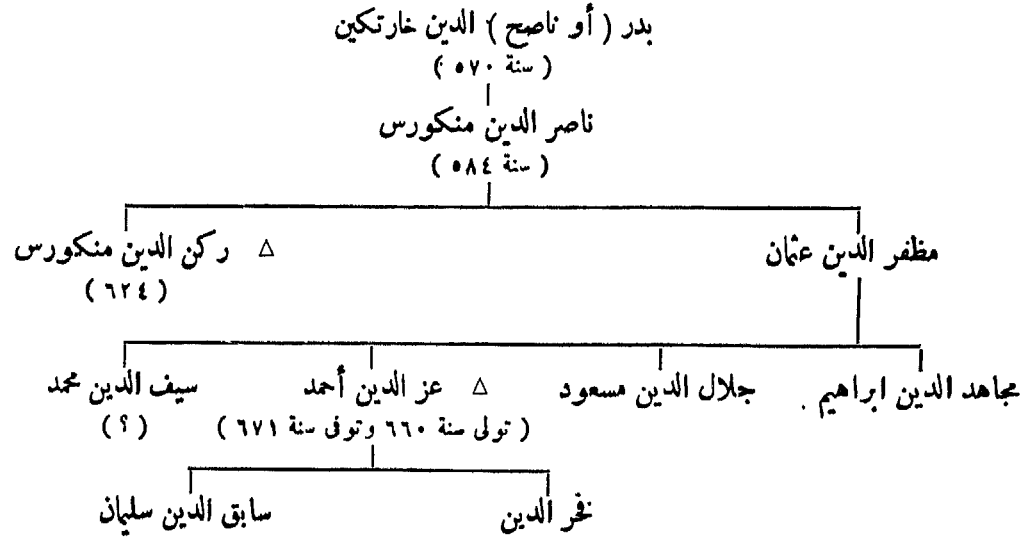

المراجع :

G. Le Strange: Palestine under the moslems 416.
 E. Reyy: Colonies Franques 331.
 M. van Berchem : Inscriptions Arabes de Syrie p. 74. ss, 100. 2.

٨٠ - الباطنيون في سورية^(١)

٥٦٠ و ٥٥٧	راشد الدين أبو الحسن ستان بن سليمان بن محمد	△		
٦٢٠	كمال الدين الحسن بن مسعود	△		
٦٢٤	محمد الدين			
٦٣٥ و ٦٢٥	سراج الدين المظفر بن الحسين	△		
٦٤٦ و ٦٣٧	تاج الدين أبو الفتوح بن محمد	△		
٦٦٠ و ٦٥٦	}	في وقت واحد ^(٢)	}		
٦٦٠				رضاه الدين أبو المعالي	
				نجم الدين اسماعيل	△
—		شمس الدين بن اسماعيل			

(١) احتل بهرام الداعي بانياس سنة ٥٢٠ وتوفى سنة ٥٢٢ ؛ سلم اسماعيل خليفته المدينة الصليبيين في ١٥ رمضان سنة ٥٢٣ ؛ احتل قدموس سنة ٥٢٧ ومصيف سنة ٥٣٥
 (٢) كما هو واضح من نقش قدموس (Berchem, Epigraphie p. 47) .

سنة ٦٦٨ هـ
٦٧١

صارم الدين مبارك بن الرضا
التسليم في عهد بيبرس

المراجع :

- S. de Sacy : Mémoire sur la Dynastie des Assassins.
Quatremère : Notice historique sur les Ismaéliens (Mines d'Orient IV)
Hammer : Histoire de l'ordre des Assassins.
Defrémery : Essai sur l'histoire des Ismaéliens ou Batiniens de la Perse
[Paris 1867].
Defrémery : Nouvelles recherches sur les Ismaéliens de la Syrie
[J. As. 1845, 1855].
Goyard : Un grand-maître des Assassins [J. As. 1877].
Guyard : Fragments relatifs à la doctrine des Ismailis. Not. ex Extr. XXII,
Paris 1855.
Historiens Grecs des Croisades II. 423-426 (Bibliographie).
Goeje : Memoire sur les Carmathes du Bahreïn et les Fatimides 2^e éd. 1880.
Goeje : Fin de Carmathes [J. As. 1895].
Le Vilayet de Beyrout II^e vol. p. 85.
M. van Berchen : Epigraphie des Assassins [J. As. mai-juin 1897].
Casanova : Monnaie des Assassins de Perse (Revue num. III^e serie IX).

دائرة المعارف الاسلامية (الطبعة الفرنسية) . مادة « الاسماعيلية » (Cl. Huart)

٨١ - أنظر ص ١٦٥

٨٢ - المماليك البحرية

- سنة ٦٤٨ هـ شجر الدر ، (أرملة الصالح أيوب ، انظر (١) ص ١٥١) ١ Δ ●
٦٤٨ ٢٩ ربيع الثاني المعز عز الدين أيبك ، (ولى بعد وفاة المعظم تورانشاه الرابع بشهرين) ٢ Δ ●
٦٥٥ المنصور نور الدين على ٣ ●
٦٥٧ المنظر سيف الدين قطز ٤ ●
٦٥٨ ١٧ ذى القعدة الظاهر ركن الدين بيبرس [الأول] البندقدارى ، (توفى في ٢٨ المحرم
سنة ٦٧٦) ٥ Δ ●
٦٧٦ المحرم السعيد ناصر الدين برکه خان ، (أصبح ولياً للعهد منذ سنة ٦٦٧ توفى
في ١٥ ذى القعدة سنة ٦٧٨) ٦ Δ ●
٦٧٨ ذو القعدة العادل بدر الدين سلامش ، (قلاوون أتابك ونائب السلطنة) ٧ ●
٦٧٨ المنصور سيف الدين قلاوون ، أبو المعالي الألفي (٢) ٨ Δ ●
٦٨٩ الأشرف صلاح الدين خليل ، (ولى للعهد منذ ١١ شعبان سنة ٦٨٧) ٩ Δ ●
٦٩٣ الناصر ناصر الدين محمد بن قلاوون ، (للمرة الأولى) ١٠ Δ ●
٦٩٤ العادل زين الدين كتبغا ١١ ●
٦٩٦ المنصور حسام الدين لاجين المنصورى ١٢ Δ ●
٦٩٨ الناصر ناصر الدين محمد ، (للمرة الثانية) Δ ●

(١) ضريحها (C. I. A. N° 70 pp. 111 et 728).

(٢) ضريحه (C. I. A. N° 82-93).

٧٠٨	سنة ٧٠٨ هـ	٢٣ شوال	المظفر ركن الدين بيبرس [الثاني] الجاشنكير (البرجيني) (١)	١٣	△
٧٠٩	رمضان		الناصر ناصر الدين محمد ، (للمرة الثالثة)	١٤	△ ●
٧٤١			المنصور سيف الدين أبو بكر بن الناصر	١٥	△
٧٤٢			الأشرف علاء الدين كجك بن الناصر (٢)	١٦	△
٧٤٣			الناصر شهاب الدين احمد بن الناصر	١٧	△
٧٤٣			الصالح عماد الدين اسماعيل بن الناصر	١٨	△ ●
٧٤٦			الكامل سيف الدين شعبان [الأول] بن الناصر	١٩	△ ●
٧٤٧			المظفر سيف الدين حاجي [الأول] بن الناصر	٢٠	△ ●
٧٤٨	رمضان		الناصر ناصر الدين الحسن بن الناصر ، (للمرة الأولى)	٢١	△ ●
٧٥٢			الصالح صلاح الدين صالح بن الناصر	٢٢	△ ●
٧٥٥			الناصر ناصر الدين الحسن ، (للمرة الثانية)	٢٣	△ ●
٧٦٢			المنصور صلاح الدين محمد	٢٤	△ ●
٧٦٤			الأشرف ناصر الدين شعبان [الثاني]	٢٥	△ ●
٧٧٨			المنصور علاء الدين علي		△ ●
٧٨٣			الصالح صلاح الدين حاجي [الثاني] ، (ولد سنة ٧٧٧)		△ ●
٧٨٤	١٩ رمضان		برقوق ، (مملوك برجى)		△ ●
٧٩١			حاجي ، (للمرة الثانية) ، (ولقبه الملك المظفر) ، (عزل سنة ٧٩٢)		△ ●
٧٩٢			ومات في السجن سنة ٨١٤		△ ●
٧٩٢			المماليك البرجية		△ ●
			أنظر من ١٦٦		△ ●

٨٣ - المماليك البرجية

٧٨٤	سنة ٧٨٤ هـ		الظاهر سيف الدين برقوق بن أنس العثماني اليلبغاوي (٣) ، (توفي في ١٥ شوال سنة ٨٠١)		△ ●
٧٩٢			حاجي المملوك البحرى ، (ولاء يلبغا)		△ ●
٨٠١	شوال		الناصر ناصر الدين فرج بن برقوق (٤)		△ ●
٨٠٨	٢٥ ربيع الأول		المنصور عز الدين عبد العزيز بن برقوق (٥) ، (توفي في ٦ ربيع الثاني سنة ٨٠٩)		△
٨١٥			فرج ، (للمرة الثانية) ، (اغتيل بدمشق) ، (٤ جمادى الآخرة ٨٠٨)		△ ●
٨١٥			العادل المستعين بالله أبو الفضل العباس ، (الخليفة العباسي) (٦) (أنظر من ٥)		△ ●
٨٢٤			المؤيد سيف الدين شيخ الحمودى ، (توفي في ٧ المحرم سنة ٨٢٤)		△ ●
٨٢٤			المظفر شهاب الدين أحمد بن المؤيد شيخ		△ ●
٨٢٤	٢٩ شعبان		الظاهر سيف الدين ططر		△
٨٢٤	٤ ذى الحجة		الصالح ناصر الدين محمد بن ططر		△ ●
٨٢٥			الأشرف سيف الدين برسباي		△ ●
٨٤١			العزیز جمال الدين يوسف بن برسباي ، (حكم ٩٤ يوما)		△ ●

(٤) ضريحه (U. I. A. N° 205-224) ، هو الملك الناصر زين الدين أبو السعادات فرج . أنظر ابن إلياس (ج ١ ص ٣١٦) .

(٥) مقبرته (C. I. A. N° 219) .

(٦) نقوده (Bibl. Nat. III N° 981, 982) .

(١) اعتزل الحكم في ١٦ رمضان سنة ٧٠٩

(٢) قتله شعبان أخوه في جمادى الأولى سنة ٧٤٦

(٣) مقبرته (C. I. A. N° 192-198) ، مقبرة أبيه (نفس المصدر N° 189) . يذكر ابن إلياس (ج ١ ص ٢٥٨) أن اسمه

برقوق بن أنس وأنه تولى يوم الأربعاء ١٩ شعبان سنة ٧٨٤ المترجم .

سنة ٨٤٢ هـ	الظاهر سيف الدين جقمق (تشتمق) ^(١)	• • • • •	•
٨٥٧	المنصور نضر الدين عثمان بن جقمق .	• • • • •	•
٨٥٧	الأشرف سيف الدين اينال العلائى الظاهري الأجرود ^(٢) ، ١٥ نوفي في ٤ ربيع الأول	• • • • •	•
	جمادى الأولى سنة ٨٦٥)	• • • • •	•
٨٦٥	المؤيد شهاب الدين أحمد بن اينال ، (أربعة أشهر)	• • • • •	•
٨٦٥	الظاهر سيف الدين خشقدم .	• • • • •	•
٨٧٢	الظاهر سيف الدين بلباى	• • • • •	•
٨٧٢	الظاهر تبريغا .	• • • • •	•
٨٧٢	الأشرف سيف الدين قايتباى ^(٣) ، (توفي في ٢٩ ذى القعدة سنة ٩٠١)	• • • • •	•
٩٠١	الناصر ناصر الدين محمد بن قايتباى .	• • • • •	•
٩٠٤	الظاهر قانصوة ، (فر في ٢٧ ذى القعدة سنة ٩٠٥)	• • • • •	•
٩٠٥	الأشرف جانبلاط ، (اغتيل في جمادى الآخرة سنة ٩٠٦)	• • • • •	•
٩٠٦	العادل سيف الدين طومان باى ^(٤)	• • • • •	•
٩٠٦	الأشرف قانصوه الغورى ^(٥)	• • • • •	•
٩٢٢	الأشرف طومان باى ، (قتله سليم الاول سنة ٩٢٢)	• • • • •	•
	الفتح العثماني	• • • • •	•
	ذو الحجة سنة ٩٢٢	• • • • •	•

المراجع :

Maqrizi : Histoire de Sultans Mamlouks (trad. par Quatremère).

Weil : Geschichte der Chalifen, IV et V.

Van Berchem: C. I. A. 1.

(١) ضريحه (C. I. A. N° 267)

(٢) ضريحه (C. I. A. N° 271-279)

(٣) تزوجت زوجها فاطمة السلطان طومان باى للمرة الثانية . أما أصلباى أم ولده الناصر محمد الأئيرة عنده فقد تزوجت جانبلاط للمرة الثانية

سنة ٩٠٥ هـ . أنظر ابن إياس (ج ٣ ص ٣٠٤) . المترجم . ضريح قايتباى (C. I. A. N° 295-309)

(٤) لم يدم حكمه أكثر من مائة يوم .

(٥) ضريحه (C. I. A. N° 388) ، أنظر دائرة المعارف الاسلامية (الطبعة الفرنسية) مادة « قانصوه » (M. Sobernheim)

٨١ - بنو منقذ بختيار

منقذ الكنانى اللكي

نصر

أبو المتوحيج مقتصد، خجايص الدولة (١١)
أبو الحسن عليّ سعيد الملك (١٢)

أبو الفقيه منقذ (١٣)
(توفي سنة ٤٣٩)

عز الدولة نصر أبو الرهف

(٤٧٩)

عز الدين أبو العساكر سلطان
(ذكرته الرواية سنة ٥٠٥)

محمد الدين أبو سلامة مرشد
(ولد سنة ٤٦٠ وتوفي سنة ٥٣١)

أبو المتوحيج منقذ تاج الأصرار
(بصر)

أبو الرهف الموفق نصر

أبو الظفر
محمد الدين أسامة
مؤيد الدولة (١٤)

نجم الدولة أبو عبد الله محمد

أبو الحسن علي
(٥٠٤، ٤٩٩)

ناصر الدولة الكامل

المبارك أبو اليمون (١٦)
سيف الدولة محمد الدين

عصدة الدولة أبو النوارس
مرهف

نجم الدولة أبو عبد الله محمد

شمس الدولة أبو الحارث عبد الرحمن
(ولد سنة ٥٢٢ وتوفي سنة ٥٩٩) (١٧)
(بنت صلاح الدين آل النرب)

بهاء الدولة أبو الفقيه منقذ

عز الدولة أبو الحسن علي

حطان (١٥)

المراجع : أسامة بن منقذ البغدادي : كتاب الاختيار .

(١٥) نائب أبيه باليمن ، عزله سيف الإسلام طغتكين سنة ٥٧٧هـ ، انظر ابن خلكان (ج ١ ص ٤٤٣) المترجم .

(١٦) ولد بختيار سنة ٢٦١هـ وتوفي بالقاهرة في ٨ رمضان سنة ٥٨٩هـ ، نائب توران شاه باليمن حتى سنة ٥٧٧هـ ، ٥٧٤هـ ، ٥٧٤هـ . O. I. A. T. N. ٥٠٥٧٤ . ابن خلكان (ج ١ ص ٤٤٣) .

(١٧) يذكر أسامة بن منقذ (ص ١٧٦) أن أخته عصدة الدين . المترجم .

(١٨) خرب الزوال بختيار سنة ٥٥٢هـ .

(١) توفي في ذي الحجة سنة ٤٥٠هـ ، (٩) ، ابن خلكان (ج ٢ ص ١١٨) .
(٢) أول حاكم لبغداد ، توفي في رجب سنة ٤٧٤هـ وتوفي سنة ٤٧٥هـ ، ابن خلكان (ج ١ ص ٣٦٨) .
(٣) ذكر ابن خلكان (ج ٢ ص ١٢٠) أن اسمه أبو الفقيه . المترجم .
(٤) ولد في ٢٧ جادى الآخرة سنة ٤٨٨هـ وتوفي في ٢٣ رمضان سنة ٥٨٤هـ ، ابن خلكان (ج ١ ص ١٢٣) .

المسالك البحرية

المسالك نجم الدين أبوب

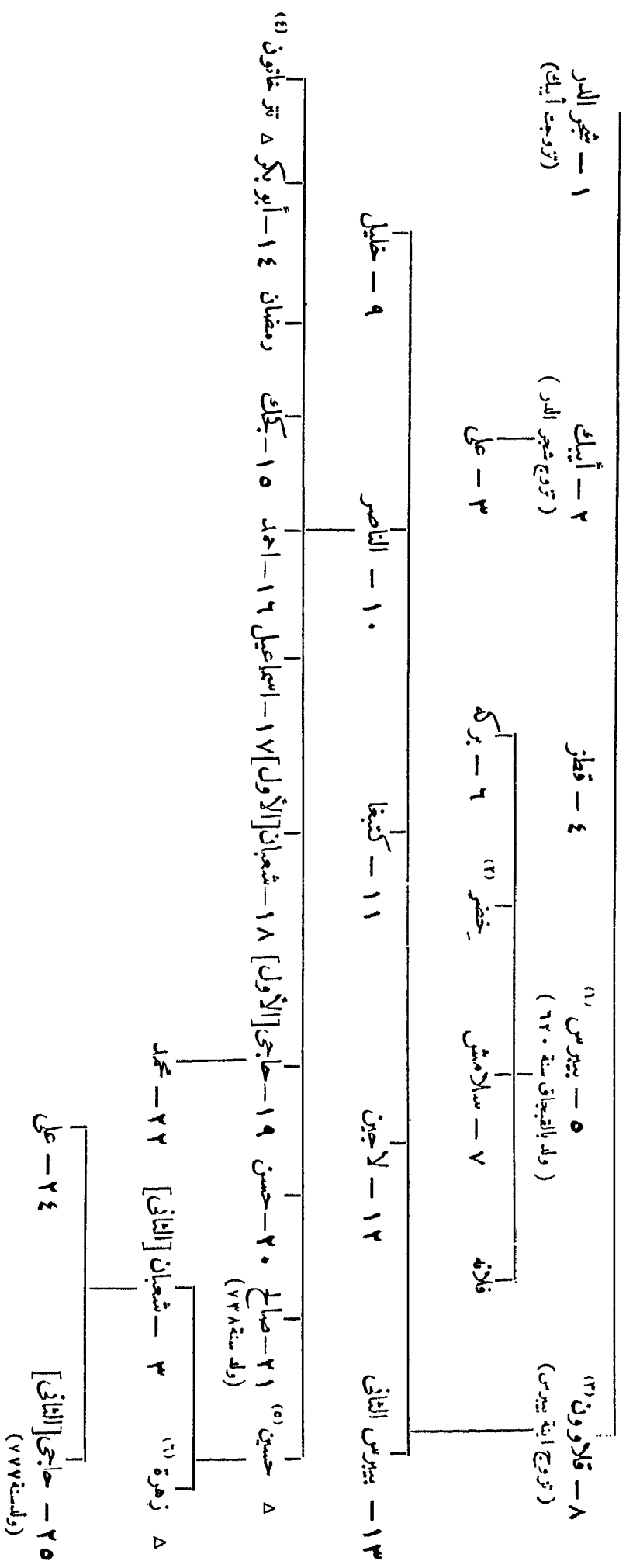

- (١) تزوج أخت بدر الدين محمد بن بركة وزير السلطان بركة خان ، (C. I. A. N° 80).
- (٢) صاحب الكرك من ٦٧٨ إلى ٦٨٨
- (٣) تزوج (أولا) ، أم ولد الملك الصالح علي (C. I. A. N° 94) ، (ثانياً) أغلش خانون بنت سكتاي أم ولد السلطان الناصر محمد (C. I. A. p. 147) ، أنظر أبا الفدا (المختصر ج ٤ ص ٢٢٩) الترتيب .
- (٤) وتسمى بالحجازية ، ماتت سنة ٧٦١ (C. I. A. N° 165)
- (٥) تزوج بركة خانون ، توفي في ذي القعدة سنة ٧٧٤ (C. I. A. p. 286) وقد تزوجت بعد ذلك سيف الدين ألباي بن عبد الله اليوسفي (188, 187, 188) (C. I. A. N° 184) .
- (٦) ماتت في ١٨ جمادى الآخرة سنة ٧٧١ . مقبرتها (C. I. A. N° 184) .

٨٤ - الأسرة المحمدية العلوية بمصر

- ١ - محمد علي ، (تخلى عن الحكم منذ شعبان سنة ١٢٦٤ ، توفى في رجب سنة ١٢٦٥) سنة ١٢٢٠ هـ
- ٢ - إبراهيم ، (توفى في ذى الحجة ١٢٦٤) شعبان ١٢٦٤
- ٣ - عباس الأول ، (توفى في شوال سنة ١٢٧٠) ذو الحجة ١٢٦٤
- ٤ - سعيد^(١) شوال ١٢٧٠
- ٥ - اسماعيل ، (اتخذ لقب خديو سنة ١٢٨٤)^(٢) رجب ١٢٨٠
- ٦ - توفيق ، (توفى في ٥ جمادى الآخرة سنة ١٣٠٩) رجب ١٢٩٦
- ٧ - عباس [الثاني] حلمي ، (عرلته إنجلترا في شوال سنة ١٣٣٢) جمادى الآخرة ١٣٠٩
- ٨ - حسين كامل ، (سلطان) مستهل صفر ١٣٣٣
- ٩ - أحمد فؤاد ، [الأول] (سلطان ثم ملك منذ رجب سنة ١٣٤٠ توفى في ٧ صفر ١٣٣٥ ذى الحجة ١٣٥٥)
- ١٠ - فاروق [الأول] ، (ولد في ٢١ جمادى الأولى سنة ١٣٣٨) صفر ١٣٥٥

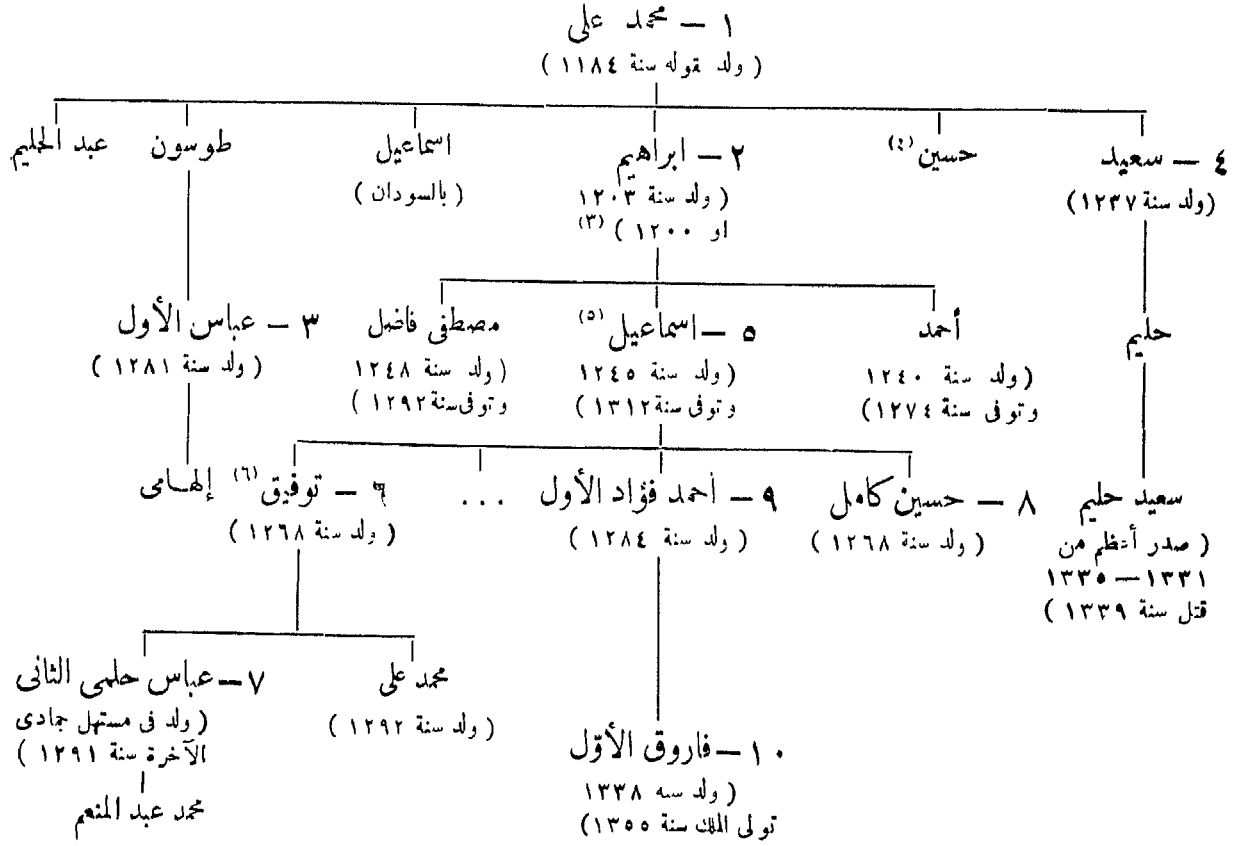

المراجع :

Earl of Cromer : Modern Egypt (Londres 1906).

Hasenclever : Geschichte Agyptens im 19. Jh. Halle. 1917.

دائرة المعارف الاسلامية (الطبعة الفرنسية) مادة « محمد علي » (K. H. Jramers)

بحاجة إلى تحقيق .
(٤) عن اسم أمه أنظر (C. I. A. N° 220) .
(٥) تقتنى أرملته هذه المجموعة الكبرى من النقود التي سجاها كزانوفا (P. Casanova) .
(٦) تزوج أمينة .

(١) دائرة المعارف الاسلامية (الطبعة الفرنسية) مادة « سعيد باشا » (G. Wiet) .
(٢) عزل في ٥ رجب سنة ١٢٩٦ . توفى بالقسطنطينية في ٥ رمضان سنة ١٣١٢ .
(٣) يرى المؤلف أن كونه ابن محمد علي أو مثبناه أمر لازال

٨٥ - المهديون بالسودان

(أنظر ص ١٣٧)

- محمد أحمد المهدي ، (ولد حول سنة ١٢٥٥ . توفى سنة ١٣٠٣) رمضان سنة ١٢٩٨ هـ^(١)
- الاستيلاء على الخرطوم ٨ ربيع الثاني ١٣٠٢ هـ
- عبد الله بن محمد الفقيه الخليفة ، (ولد سنة ١٢٦٠ ، معركة أم درمان في ١٤ ربيع الثاني سنة ١٣١٦ ، توفى في ١٧ رجب سنة ١٣١٧) ١٣٠٢

المراجع :

L. J. Morié : Histoire de l'Éthiopie (Paris 1904, 1 451).

H. Nitzel : Zeitschr. f. Num. (Berlin 1894).

Samuel Smith : Coins struck at Omdurman (Num. Chron. Londres 1902).

Slatin Pascha : Feuer und Schwert im Sudan (Leipzig 1895).

٨٦ - بنو شهاب

(أمراء لبنان)

- ١ - هشام
 - ٢ - الحارث ، (توفى سنة ١٥)
 - ٣ - مالك ، (توفى سنة ٤٧)
 - ٤ - سعد [الأول] ، (توفى سنة ١٠٧)
 - ٥ - القاسم ، (توفى سنة ١٢٥)
 - ٦ - شهاب ، (توفى سنة ١٧٤)
 - ٧ - محمد ، (توفى سنة ٢٠٢)
 - ٨ - قيس ، (توفى سنة ٢٥٣)
 - ٩ - الأمير الأذرعي ، (توفى سنة ٢٨٠ ، حضرته أذرباط)
 - ١٠ - سعد [الثاني] ، (توفى سنة ٣٢١)
 - ١١ - خالد ، (توفى سنة ٣٤٨)
 - ١٢ - مسعود [الأول] ، (توفى سنة ٣٨٠)
 - ١٣ - عمر [الأول] ، (توفى سنة ٤٠٤)
 - ١٤ - مسعود [الثاني] ، (توفى سنة ٤٣٦)
 - ١٥ - محسن ، (توفى سنة ٤٦٧)
- [أنظر بده]

(١) انتصر على رؤوف باشا الحاكم المصري -

(تابع بنى شهاب)

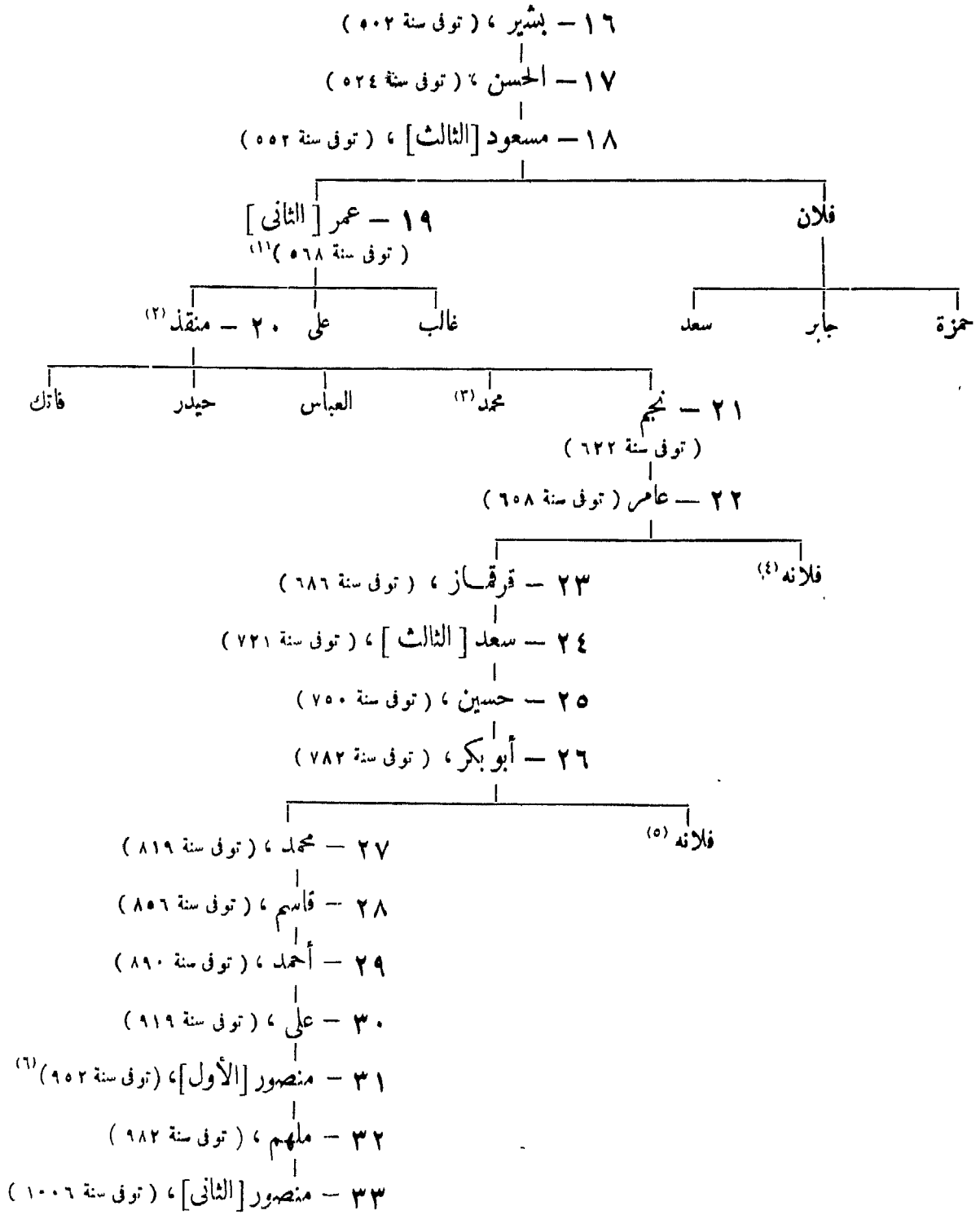

(٤) تزوجت علي بن عبدالله المعنى .
(٥) تزوجت عثمان بن سعد الدين المعنى .
(٦) حالف نجر الدين المعنى .

(١) أول تاريخ محقق .
(٢) هاجر الى وادى التيم (الحصبية) .
(٣) تزوج طيبة بنت يونس بن معن

٨٧ - بنو معن

(الأصماء الدرود بلبان)

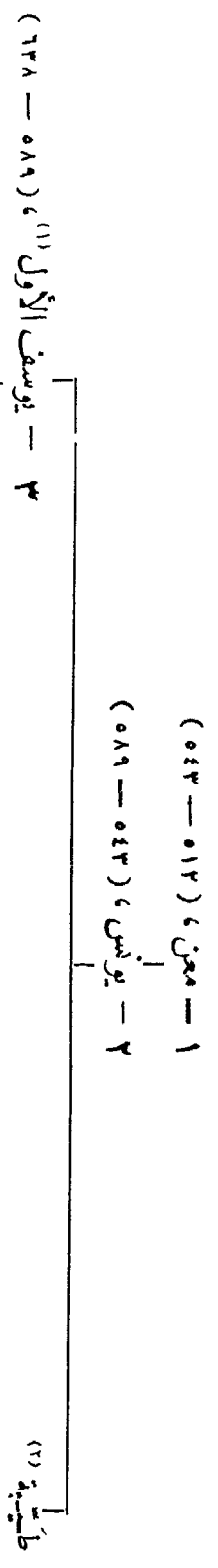

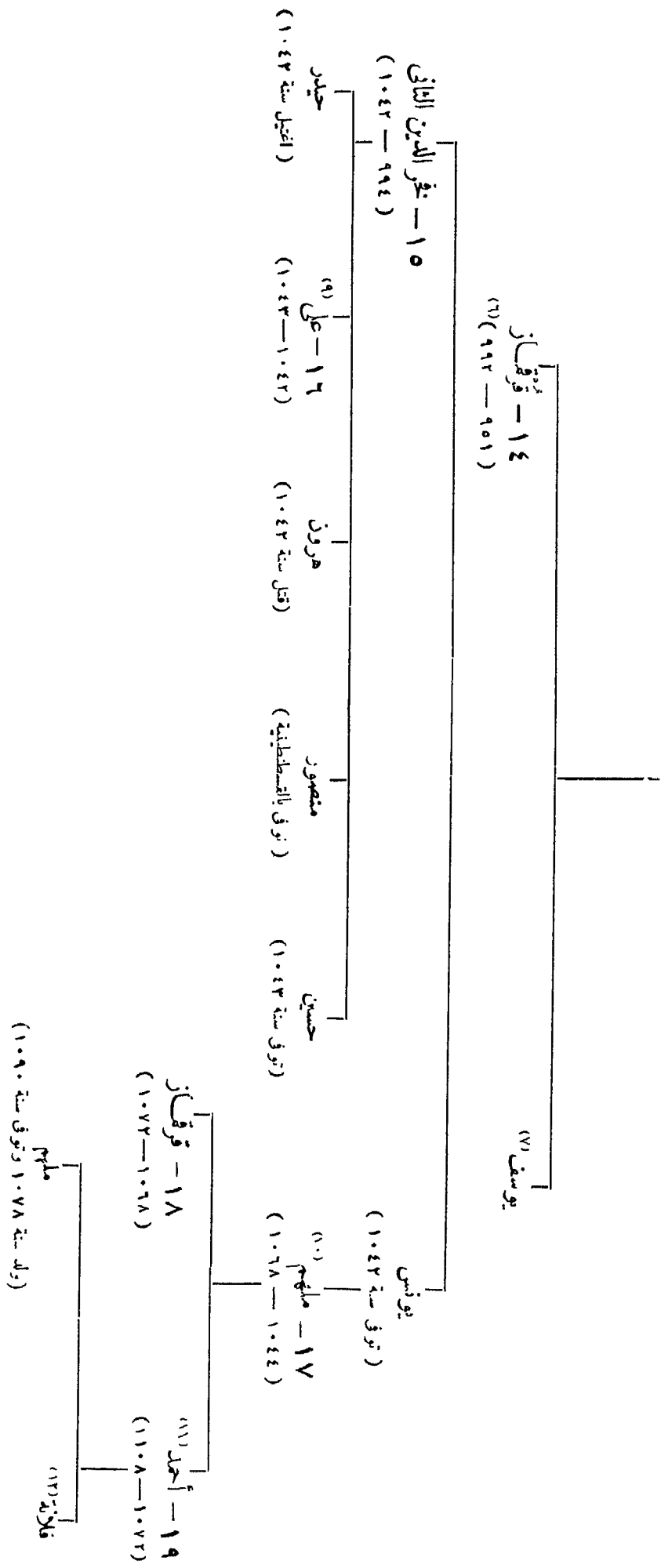

المراجع :

Tornberg : ZDMG V 1851, p. 486.
 Blau : Zur Geschichte Syriens. ZDMG VIII. 1854, p. 475.
 Wistenfeld : Fahrnadin der Drusarfnst. Goertingen 1886.

- (١٠) نجما من اللذبة النامة .
- (١١) آخر من حكم من أسراء بني من
- (١٢) تزوجت موسى بن منصور بن قاسم السهاني سنة ١٠٩٢ ،
- وفى ولدها جيدر شهاب على لبنان عام ١١٠٨ ، وتتابع السهانيون على الامارة بعد وفاته عام ١١٠٩
- (٧) روى على نجر الدين الثاني ابن أخته .
- (٨) ولد سنة ٩٨٠ وتزوج ابنة يوسف أمير طرابلس وأم على .
- حالف فرديانيد الاول صاحب تكاليا عام ١٠١٧ ، حارب الاتراك عام ١٠٢٣ ، أتهم بإيطاليا من ١٠٢٣ إلى ١٠٢٨ ، عاد إلى لبنان في ٨ نوال سنة ١٠٢٨ ، قتل بالمسقطية عام ١٠٤٤
- (٩) تزوج ابنة علي بن منصور السهاني سنة ١٠٢٧ ، توفي سنة ١٠٤٣
- (١١) تزوج سمدة بنت معتد .
- (١٢) تزوج محمد بن معتد السهاني سنة ٥٦٨
- (١٣) تزوج ابنة علي السهاني .
- (١٤) تزوج ابنة أبي بكر بن حسين السهاني .
- (١٥) اعترف به سليم الاول اميراً على لبنان عام ٩٢٢
- (١٦) يسمى عادة بابن من أو متعلق ، تزوج اللت نصيبه أم نجر الدين الثاني ، توفي سنة ١٠٤٣

الباب السادس

بلاد العرب

٨٨ - الحكام الساسانيون في اليمن

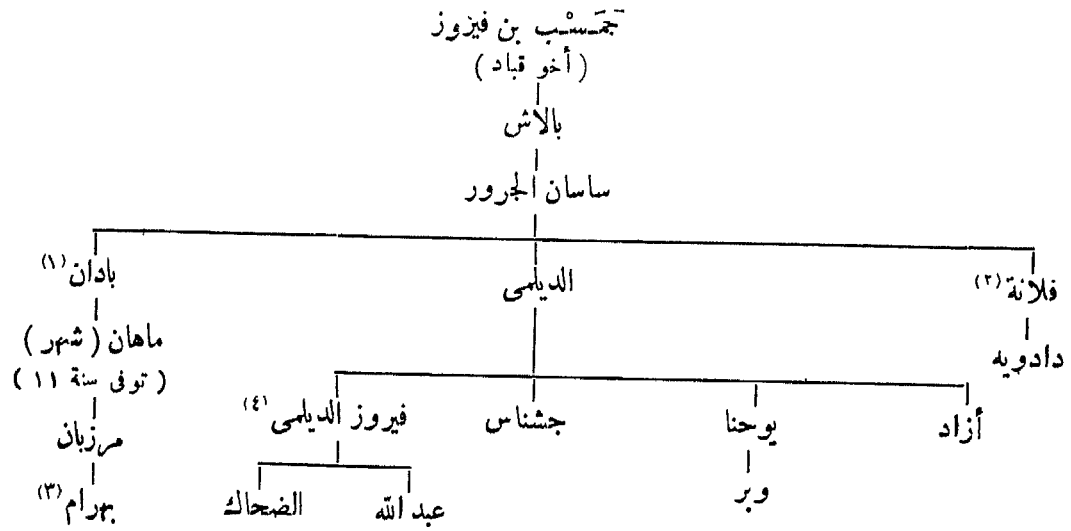

المراجع : Justi : Iranisches Namenbuch p. 429.

٨٩ - ولاية اليمن من قبل الخلفاء

—	مُعَاذ بن جبل الخزرجي ، (بنه الرسول صلى الله عليه وسلم)
سنة ١٢	الأسود العنسي ، (نائر)
١٣	المهاجر بن أبي أمية .
٣٥	يعلى بن مُنْبِيَّة ^(٥) (أو أمية)
٣٦	عبيد الله بن العباس بن عبد المطلب ، عباسي ، (من قبل علي)
٤٠	عبد الله ، (أخو السابق) ، (من قبل علي)
	جارية بن قدامة السعدي ^(٦) ، (من قبل علي)

الأمويين :

٤١	فيروز الدياسي ، (من أصل فارسي) ، (من قبل معاوية)
٥٣

(١) خضع للنبي صلى الله عليه وسلم .
(٢) تزوجت هرمزد بن فيروز .
(٣) جد المغربي الوزير أنظر (ص ٢٢) .
(٤) كان أول ولاية بني أمية باليمن .
(٥) أنظر الطبري (ج ١ ص ١٢٥٣) . المترجم .
(٦) أنظر ابن الأثير (ج ٣ ص ١٧٢) . المترجم .

سنة ٧٣٣	الحجاج بن يوسف (انظر ص ٢٧)
٨٠	محمد بن يوسف ، (أخو الحجاج)
١٠٦	يوسف بن عمر بن محمد بن الحكم بن أبي عقيل بن مسعود الثقفي ٢٧ رمضان (حتى سنة ١٢٠) ^(١)
١٢٠	الصلت بن يوسف ^(٢) ، (ابن السابق)
١٢٨	القاسم بن عمر الثقفي
—	عبد الواحد بن سليمان بن عبد الملك ، (أموي)

العباسيون :

١٣٢	داود بن علي بن عبد الله بن العباس ، (من قبل السفاح) ، (توفي سنة ١٣٣)
١٣٣	محمد بن زياد بن عبيد الله بن عبد المدان الحارثي ^(٣)
١٣٤	علي بن الربيع بن عبد الله الحارثي
١٤٠	معن بن زائدة بن عبد الله بن زائدة بن مطر بن شريك بن عمرو الشيباني ^(٤)
١٤٩
١٥٣	يزيد بن المنصور ، (حاكم نغرى)
	نائبه : دجا بن روح ١٥٩
١٦١	علي بن سليمان بن علي بن عبد الله ، (عباسي)
١٦٢	عبد الله بن سليمان الربيعي ^(٥)
١٦٤	منصور بن يزيد بن المنصور ، (عباسي) ^(٦)
١٦٦	عبد الله بن سليمان ، (للمرة الثانية)
١٦٧	سليمان بن يزيد الحارثي
١٦٩	ابراهيم بن سلم بن قتيبة ^(٧)
١٨٤	حماد البربري ، (ومعه مكة)
١٩٦	يزيد بن جرير بن يزيد بن خالد بن عبد الله القسري البجلي ، (من قبل الأمون)
١٩٨	الحسن بن سهل
٢٠٠	استحق بن موسى بن عيسى بن محمد بن علي ، (عباسي)
٢٠٠	ابراهيم بن موسى بن جعفر العلوي ، الملقب بالجزار
	كان بنو زياد (٢٠٤ — ٤٢٩) والصلبيحيون (من ٤٢٩ حتى فتح الأيوبيون البلاد سنة ٥٦٩) قد استقلوا بالأمر في صنعاء الحاضرة ولم يكن لولاة بقي العباس إلا سلطة وهمية
	ثورة عبد الرحمن بن أحمد بن عبد الله بن عمر بن علي بن أبي طالب ، (العلوي) ٢٠٧
٢١١	أحمد بن محمد العمري ، (المسمى الأحمر العين)
	(خرج عن طاعة الخليفة) ٢١٢
٢١٢	محمد بن عبد الحميد ، أبو الرازي ، (قتل سنة ٢١٤)
٢١٧	عبد الله عبيد الله بن العباس بن محمد بن علي ، (عباسي)

(١) ابن عم الحجاج بن يوسف (ابن الحكم بن أبي عقيل) ، ولد حول سنة ٦٥ ، ضرب عنقه بدمشق سنة ١٢٧ ، ابن خلكان (ج ٢ ص ٤٧٥) .
(٢) انظر الطبري (ج ٢ ص ١٢٥٢) المترجم .
(٣) ابن خالة الخليفة السفاح .
(٤) ابن خلكان (ج ٢ ص ١٤٢) .
(٥) انظر ابن الأثير (ج ٦ ص ٤٩) . المترجم .
(٦) انظر ابن الأثير (ج ٦ ص ٤٩) . المترجم .
(٧) انظر ابن الأثير (ج ٦ ص ٦٤) . المترجم .

سنة ٢٢٤ هـ	جعفر بن دينار ، (عول سنة ٢٢٥)
٢٢٥	إيثار التركي
	نائبه : شير باسيان ^(١) ٢٢٩
٢٣١	جعفر بن دينار ، (للمرة الثانية) ، (حارب يفر بن عبد الرحمن)
٢٣٢	حنين بن الحارث
٢٣٣	محمد المنتصر بن المتوكل ، (حاكم غرى)
٢٥٧	أبو أحمد طلحة الموفق بن المتوكل ، (حاكم غرى)
٢٧٩	صفر
٢٨٢
٢٩٣	المظفر بن حاج ^(٢) (أو جاج ا) ، (توفى سنة ٢٩٨)
٢٩٨	ملاحظ (٣) (٤)
٣١٢	جعفر

المراجع : ابن الأثير : الكامل .

٩ - السادة العلويون بمكة والمدينة

١ - بنو الأَحْيَضِر^(٤) بالبحاز واليمامة (حجر) :

سنة ٢٥٠ هـ	حول	اسماعيل السفاك بن يوسف الأحيضر
٢٥٥	حول	أبو عبد الله محمد بن يوسف ، ^(٥) فتح اليمامة ، (توفى سنة ٣١٦)
٣١٦		محمد بن يوسف ، (حارب القرامطة) ، (نسبه غير معروف)
—		الحسن بن اسماعيل ، (نسبه مشكوك فيه)
—		أبو جعفر احمد بن الحسن
٣٥٠		أبو عبد الله محمد بن احمد
—		محمد بن فلان بن احمد
		طرده القرامطة

ب - بنو مَهْنَا^(٦) (الحسينيون) بالمدينة ، (من أصل غير معروف) :

٥٨٣	حول	عز الدين أبو فليته القاسم بن مهنا ^(٧)
		مع صلاح الدين عند بيت المقدس
٦٠٠	حول	سالم بن أبي فليته القاسم
		حارب أباعزيز قتادة شريف مكة ، (أنظر ص ٣١) ٦٠١
٦٣٥	حول	تجناز بن فلان بن أبي فليته ^(٨)
٧٠٤		المنصور بن تجناز

الكامل الحكم سنة ٢٧١ وطردهما أحمد بن محمد الطائع الحاكم
العباسي الجديد سنة ٢٧١
(٦) أنظر ابن الأثير (ج ١٠ ص ٤١) . يذكر
ابن خلدون (ج ٤ ص ١٠٨) أنهم من بني الحسن . المترجم .
(٧) نسب غير معروف ، لا يوجد بقائمة نسب الحسينيين .
(٨) أول حريق للمسجد حدث سنة ٦٥٤

(١) أنظر ابن الأثير (ج ٧ ص ٧ و ٨) . المترجم .
(٢) أنظر ابن الأثير (ج ٧ ص ٣٦٥) . المترجم .
(٣) أنظر ابن الأثير (ج ٨ ص ٤٧) . المترجم .
(٤) يذكر ابن خلدون (ج ٤ ص ٩٨) أنه الأحيضر .
(٥) اغتصب الحسينيان محمد وعلي ابنا الحسن بن جعفر بن موسى
المترجم .

—		عطية بن المنصور ، (ولى ٥٧ سنة)
سنة ٧٦٠ هـ	حول	نَعِير بن منصور ^(١)
—		هبة الله .
—		محمد ، (توفى سنة ٧٨٨)
٧٨٨		جمال الدين .
—		ثابت ، (ابن أخى السابق)
—		عجلان ، (أخو السابق)
—		عزير .
—		عجلان .
—		الحسن .
—		عجلان .
—		أميان ؟
—		مانع .
—		وثبان .
—		سليمان .
—		أميان (؟)
—		زهير بن أميان .
٨٧٤		ضيفم .
—		(احترق المسجد للمرة الثانية) . ٨٨٦
—		قسيطل بن زهير ^(٢)
—		زهرى .
١١٠٠	حول	حسن بن زهرى .

المراجع :

Wüstenfeld: Die Geschichte der Stadt Medina (as-Samhudi)
(Göttingen IX. 1861).
Sachau : Verzeichnis N° 44, p. 21.

٩١ - بنو سليمان العلويون باليمن

(ظفار ، صعدة ، تيز . . . الخ (٣))

- ١ - غانم بن يحيى (طرد من مكة) .
- ٢ - وحاس بن غانم ، (حارب بنى مهادى) .
- ٣ - القاسم بن غانم .
- ٤ - أحمد المتوكل [الأول] بن حمزة ، (توفى بشبام سنة ٥٦٦)^(٤) .
- ٥ - عبد الله المنصور بن احمد (بصعدة) ، (توفى سنة ٦١٢ أو ٦١٤)^(٥) .

(٣) نسب هذا البيت يشك فيه كثيراً ، ولم استطع أن أضع قائمة أنسابهم الا بالاستعانة بملاحظات كاي (H. C. Kay) .
(٤) أمر بقتل الفاتك (الثالث) (من بنى نجاح بزويد) .
(٥) ولى عهده داود المستنصر أخوه .

(١) يذكر القلقشندي (صبح الأعشا ج ٤ ص ٣٠١)
أن اسمه نعيم بن منصور . المترجم .
(٢) أنظر (Wüstenfeld: Geschichte der) . المترجم .
(Stadt Medina, p. 93).

- سنة ٦١٢ (٢) هـ ٦ - عز الدين محمود بن احمد (؟)
 ٦٣٠ ٧ - أحمد المتوكل [الثاني] بن احمد ، (توفى سنة ٦٥٦)
 ٦٤٩ عزله المهدي احمد الرشي

المراجع :

H.C. Kay : Note manuscrite dans la Bibliothèque de l'auteur.
 St. L. Poole: Fasti arabici VI, Num. Chr. 1887, p. 33.

٩٢ - بنو زياد بزبيد

(صنعاء ، صعده ، نجران ، بيحان ، حالي ، تهامة : عمال بني العباس)

- سنة ٢٠٤ هـ شعبان ١ - محمد بن بن عبيد الله بن زياد بن أبي سفيان (١)
 ٢٤٥ ٢ - ابراهيم بن محمد
 ٢٨٩ ٣ - زياد بن ابراهيم
 ٢٩١ ٤ - أبو الجيش اسحق بن ابراهيم (٢)
 ٣٠٣ استولى على بن الفضل القرمطي على زبيد
 ٣٧١ ٥ - عبد الله (أو زياد أو ابراهيم) بن اسحق ، (حتى سنة ٤٠٩)
 الوزراء (الحجاب) :
 ٣٧١ رشيد الحبشي (من قبل هند (٣) بنت اسحق التي كفلت أباها عبد الله الصغير)
 ٣٧٣ الحسين بن سلامة النوبى حول سنة ٣٧٣
 ٤٠٢ ابراهيم بن عبد الله ، (آخر من بقى من بني زياد ، قتله نفيس سنة ٤٠٩)
 ٤٠٢ مرجان ، (حتى سنة ٤١٢)
 ٤٠٧ نفيس (٤) ، (حتى سنة ٤١٢)
 ٤١٢ نجاح ، (عبد حبشى أسس دولة جديدة) ذوالقعدة ٤١٢

المراجع :

H.C. Kay : Yaman p. 4-18, 141-145.
 St. L. Poole : Br. M. V. Introd. p. XXXV.
 A. Markoff : Invent. Ermitages p. 743.

٩٣ - بنو يعفر

(بنو حوال) (٥) بصنعاء وجند

- سنة ٢٤٧ هـ يعفر بن عبد الرحمن
 ٢٥٩ محمد بن يعفر ، (قتله ابراهيم ابنه في المحرم سنة ٢٧٩)
 ٢٧٩ المحرم عبد القادر بن احمد بن يعفر
 ٢٧٩ ابراهيم بن محمد

(ج ٤ ص ٢١٢) . المترجم .
 (٣) أنظر ابن خلدون (ج ٤ ص ٢١٤) . المترجم .
 (٤) يذكر ابن خلدون (ج ٤ ص ٢١٤) ان اسمه قيس .
 المترجم .
 (٥) ادعوا الانتساب إلى التبابعة .

(١) كان ينتسب (أو يدعى الانتساب) إلى بني أمية . بين محمد وعبيد الله بن زياد ما يقرب من خمسة أجيال . يذكر ابن خلدون (ج ٤ ص ٢١٤) أن اسمه محمد زياد وأنه من ولد عبد الله بن زياد ابن أبي سفيان . المترجم .

(٢) S. L. Poole : Fasti Arabici VI. Chron. (٣) 1887 p. 36 مات في الثمانين من عمره . أنظر (ابن خلدون

سنة ٢٨٥ هـ	حول أسعد [الأول] بن إبراهيم
		٢٨٨ الامام الهادي الرسي
		٢٩٩ علي بن الفضل القرمطي ^(١)
		٣٠٣ أسعد بن إبراهيم ، (أعيد للحكم)
٣٣٢	 محمد بن إبراهيم
٣٥٢	 عبد الله بن قحطان ^(٢) ، (حتى سنة ٣٨٧)

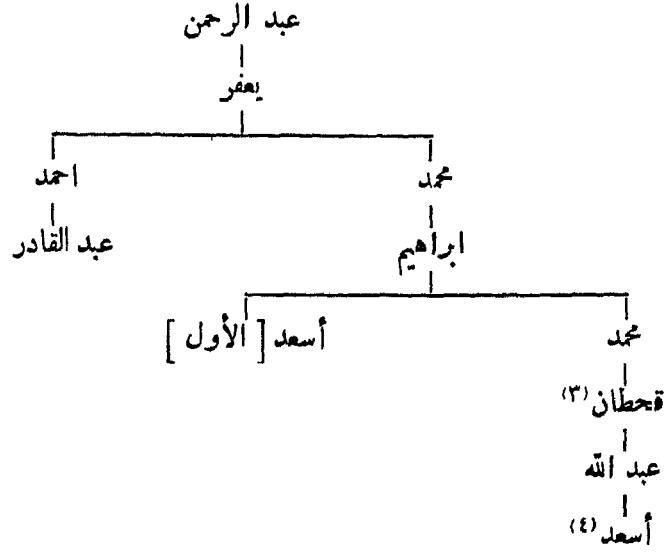

المراجع :

H. C. Kay. Yaman, its early mediæval history 1892.
R. L. Playfair: A History of Arabia Felix (Bombay 1859).
الخزرجي : العقود اللؤلؤية .
Johannsen : Historia Yemanæ.

٩٤ - قرامطة البحرين

سنة ٢٨٦ هـ	حول أبو سعيد الحسن بن بهرام الجنابي
٣٠١	 أبو طاهر سليمان بن أبي سعيد الحسن بن بهرام الحجري ، (توفي سنة ٣٣٢)
٣٣٢	 سابور بن سليمان
٣٥٠	حول الحسن بن أحمد بن بهرام ^(٥)
٣٥٨	 أبو يعقوب يوسف بن الحسن الجنابي ، (توفي سنة ٣٦٦)
	 ثم هيئة الخمسة

المراجع :

S. de Sacy : Exposé de la Religion des Druses.
Goeje : Mémoire sur les Qarmates du Bahraïn (leide 1862, 1888).
Goeje: La fin de l'Empire des Qarmates du Bahrain (J. As. janv. févr. 1895 p. 5-30).
H. C. Kay: Yaman. p. 307, 308.

(٤) صاحب كعبان .
(٥) ديتاران من فلسطين بتاريخ ٣٦١ و ٣٦٢ (دار
الكتب المصرية ص ٣٣٧) . يسحق الحسين بن محمد أنظر
Ermitage : Inventaire, p. 67.

(١) عن هذه الفزاة انظر (H. C. Kay, I. c. p. 191-212)
اعتمادا على اخبار القرامطة باليمن المنقول من كتاب السلوك للقاضي
أبي عبد الله يوسف المروزي بالبهاء الجندي . المترجم .
(٢) انتزع تهامه من الحسين بن سلامه ، ثم خضع لفاطميين .
(٣) تزوج ابنة علي بن الفضل القرمطي .

٩٥ - بنو زريع (بنو الكرم)

(اسماعيلية بعدن)

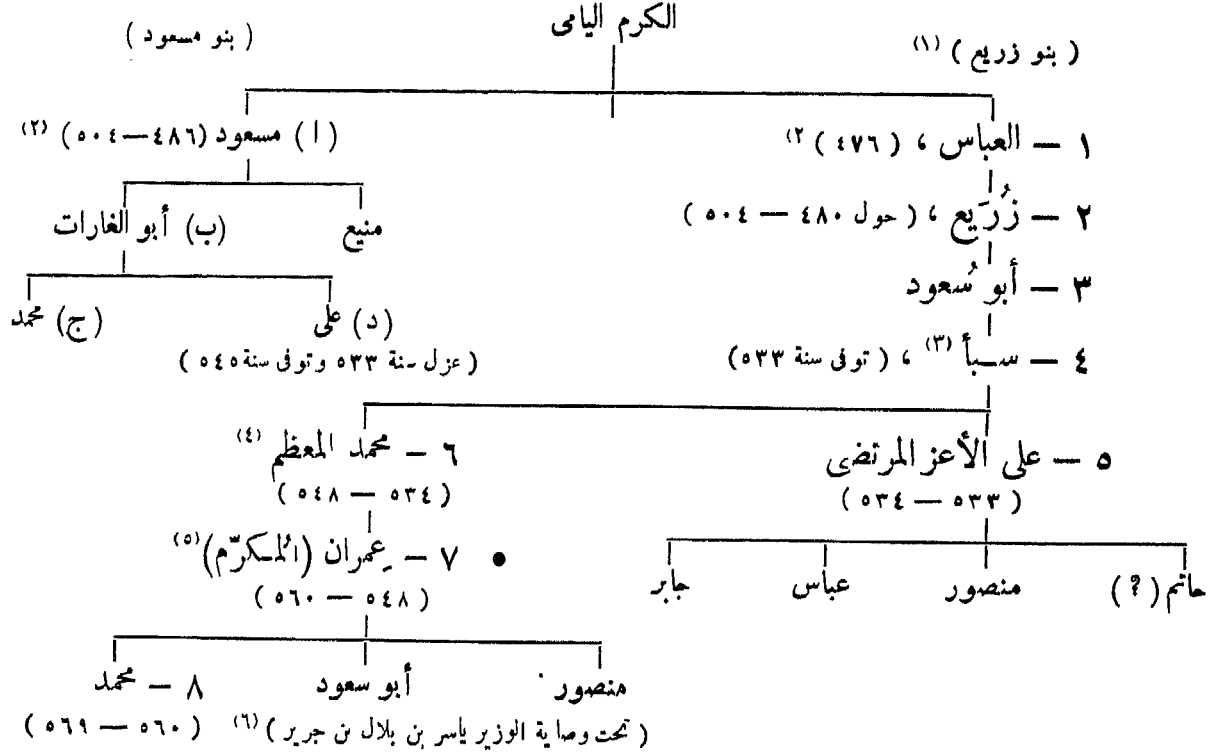

الفتح الأيوبي ذو القعدة ٥٩٦

المراجع : St. L. Poole: Br. M. V. Introd. p. XXX V III s.
H.C. Kay: Yaman p. 64-80, 159, 307.
Zambaur: Contributions III, N° 506.

٩٦ - بنو نجاح

(أحباش بزبيد والسكدرء والمهجم والودياني) (٧)

- ١ - المؤيد نجاح ، (اغتاله على الصليحي سنة ٤٥٢) ذو القعدة سنة ٤١٢ هـ
- علي الداعي الصليحي ٤٥٤
- ٢ - سعيد الأحول بن نجاح ، (توفي سنة ٤٨١) ، ٤٧٣
- (فترات تغلب الصليحيين سنة ٤٧٣ - ٤٧٥ ، ٤٧٩ ، ٤٨٠ - ٤٨١)
- ٣ - أبو الطامى جيتاش بن نجاح نصير الدين ، (توفي في ذي الحجة سنة ٤٩٨) (٨) ٤٨١
- ٤ - الفاتك [الأول] بن جيتاش المحرم ٤٩٩
- ٥ - المنصور بن فاتك ٥٠٣
- ٦ - الفاتك [الثاني] بن منصور حول ٥١٧

(٦) يذكر ابن خلدون (ج ٤ ص ٢١٩) أن عمار بن ياسر استبد بالامر دون محمد وأبي السعود . المترجم .

(٧) أنظر (Kay: Yaman p. 11) والهمداني «صفة جزيرة العرب» . المترجم .

(٨) ألف كتابا في تاريخ بلاده اسمه الفيد لأخبار زبيد ، أنظر H. C. Kay I. c. p. 2 . وزيره قسيم الملك أبو سعيد خلف بن أبي طاهر بن سليمان بن هشام الاموي . أنظر تاريخ اليمن لهارة (ترجمة Kay ، ص ٢) . المترجم .

(١) يذكر ابن خلدون (ج ٤ ص ٢١٩) أن اسمهم بنو الزريع .
(٢) ولاء المسكرم الصليحي عدن على أن يكون خاضعا لوجه سيده الحرة . أنظر تاريخ اليمن لهارة (ص ٤٩) . المترجم .
(٣) ولاء الحافظ الخليفة الفاطمي سنة ٥٢٥ ، عزل منافسه عليا وانفرد بالحكم في عدن ، وتوفي بعد ذلك بقليل .
(٤) يذكر ابن خلدون (ج ٤ ص ٢١٩) أنه كان يلقب بالداعي المعظم المتوج سيف المؤمنين . المترجم .
(٥) دينار وصفه ستا في لين بول (Inedited Arabic coins III J. R. A. S. 1877)

٧ — الفاتك [الثالث] بن محمد بن الفاتك [الأول] ، (حتى عام ٥٥٤ / ٥٥٣) شعبان سنة ٥٣١ هـ
ثم بنو المهدي من بعد ذلك

وزراء بني نجاح :

- (أ) أنيس الفاتكي حول سنة ٥٠٠
- (ب) من الله الفاتكي ، (توفي في ١٥ جادى الأولى ٥٢٤) ٥١٨
- (ج) زريق الفاتكي^(١) ٥٢٤
- (د) أبو منصور مفلح الفاتكي ، (توفي سنة ٥٢٩) —
- (هـ) أبو محمد سرور الفاتكي ، (توفي في ١٢ رجب ٥٥١) ٥٢٩

المراجع : H.C. Kay : Yaman, p. 124 134.

دائرة المعارف الإسلامية (الطبعة الفرنسية) « مادة بني نجاح » (R. Stonthmann)

أبو الجيش اسحق بن زياد^(٢)
(أنظر ص ١٧٩)

رشيد الحبشى

سلامه النوبى

الحسين

مرجانة

١ - نجاح

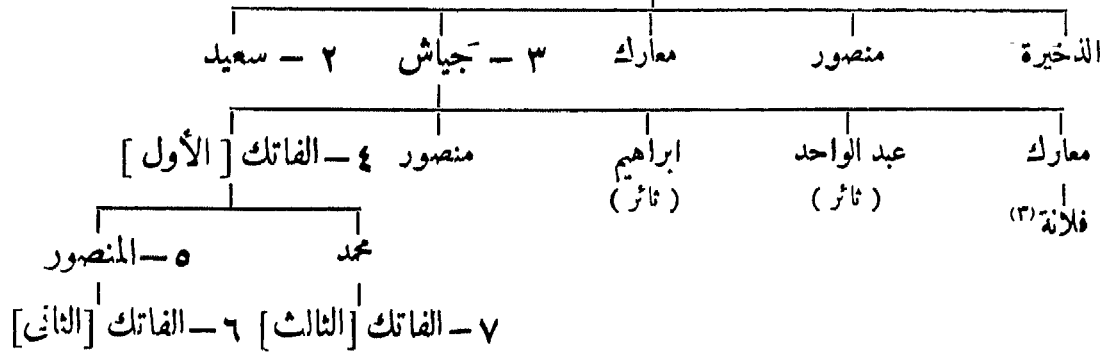

٩٧ - بنو مهدي

(خوارج بزيبيد)

أبو الحسن على بن مهدي بن محمد بن علي بن داود بن محمد بن عبد الله
ابن محمد^(٤) بن احمد بن عبد القاهر بن عبد الله بن الأغلب بن أبي الفوارس
ابن ميمون الحميري الرُّعَيْنِي
مهدي بن علي ، (توفي في مستهل ذى القعدة ٥٥٨) ٥٥٤
عبد النبي بن علي (حتى سنة ٥٦٩)^(٥) ٥٥٨ ذو القعدة

المراجع : St. L. Poole : Br. M. V. Introd. XXXIX.
Johannsen : Historia Jemanae p. 137.
H. C. Kay : Yaman p. 95, 157.

(١) ذكر ابن خلدون (ج ٤ ص ٢١٨) أن اسمه زريق .
الترجم .
(٢) أنظر قائمة نسب هذه الاسرة في تاريخ اليمن لهارة (ترجمة
Kay ص ١١٦) المترجم .
(٣) تزوجت من الله الفاتكي الوزير .
(٤) أنظر ابن خلدون (ج ٤ ص ٢٢٠) . المترجم .
(٥) هزمه المعظم توران شاه الأول بن أيوب الأندلسي
لصلاح الدين ثم عزله . أنظر ص ١٥٢

٩٨ - الصليحيون

شعبة بصنعاء

(يزيد من ٤٥٢ الى ٤٧٣ ومن ٤٧٥ الى ٤٧٩ و٤٨١)

- ١ - أبو كامل علي بن محمد الداعي^(١) سنة ٤٢٩ هـ
- الاستيلاء على مكة ٤٥٥
- ٢ - المسكرم احمد بن علي^(٢) ٤٧٣
- ٣ - المنصور أبو حمير سبأ بن احمد بن مظفر بن علي ، (توفي سنة ٤٩٢) ٤٨٤
- الهمدانيون ٤٩٢

H. C. Kay : Yaman p. 19-49, 145, 307 s.

St. L. Poole : Br. M. V. Introd. XXXVI.

دائرة المعارف الاسلامية (الطبعة الفرنسية) « مادة الصليحيين » (F. Krenkow)

المراجع :

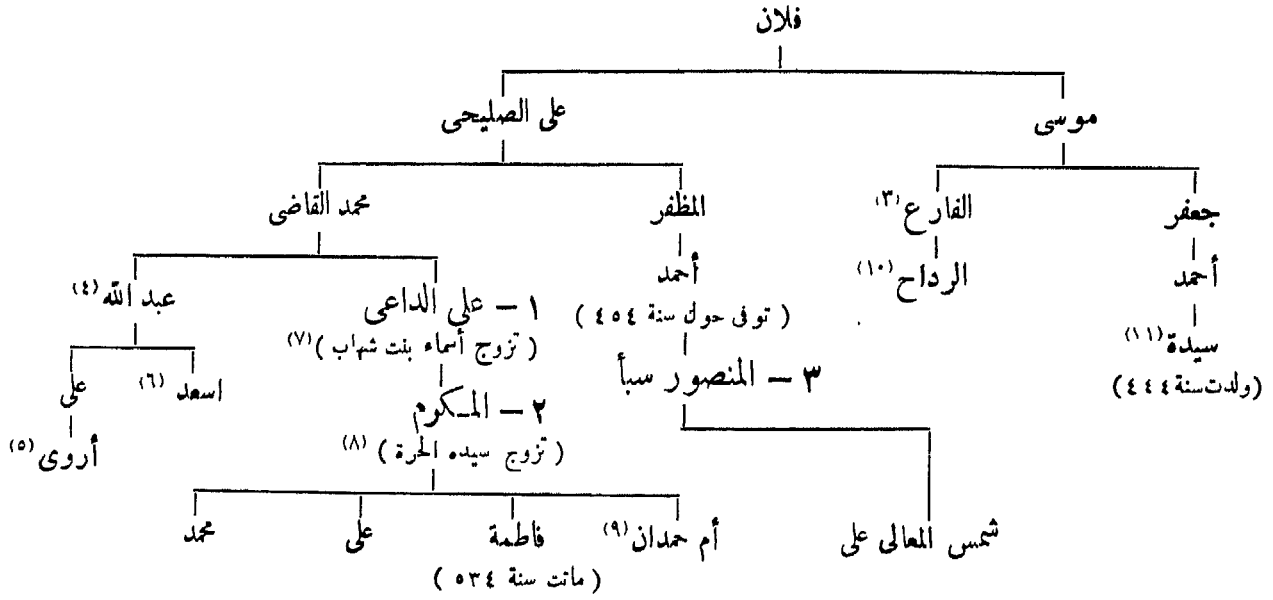

٩٩ - الهمدانيون بصنعاء

- سنة ٤٩٢ هـ حاتم بن الغشيم الهمداني
- ٥٠٢ عبد الله بن حاتم
- ٥٠٤ معن بن حاتم
- ٥١٠ حول هشام بن قبيّيت
- الحماس بن قبيّيت
- حاتم بن الحماس
- ٥١٥ حاتم بن احمد بن عمران بن الفضل ، (هزمه المتوكل الرسي)
- ٥٥٦ علي الوحيد بن حاتم ، (حتى سنة ٥٦٩)

St. L. Poole : Br. M. V. Introd. XXXVII-VIII

المراجع :

(٦) أنظر تاريخ اليمن لهارة (ص ٣٧) المترجم .
 (٧) ماتت سنة ٤٧٩ ، وكان شهاب أبوها خال علي الداعي
 (٨) كانت وريثة عدن وتحلت عنها لبني ذريع سنة ٤٧٦
 (٩) تزوجت شمس المعالى عليا ابن عمها ، ماتت سنة ٥١٦
 (١٠) تزوجت أحمد بن جعفر ابن عمها .
 (١١) ولدت سنة ٤٤٤ وتزوجت المسكرم سنة ٤٦١ وماتت
 سنة ٥٣٢ ، وكانت بيدها السلطة الفعلية . يذكر ابن خلدون
 (ج ٤ ص ٢١٥) ان اسمها سيدة . المترجم .

(١) اغتاله سميد النجاشي في ١٢ ذى القعدة سنة ٤٧٣ ، أنظر
 التاريخ الصحيح لهذه الواقعة في (H.C. Kay I.c. p. 30 et 252)
 و (Zambaur : Contributions III. p. 58) وابن خلكان (ج ١
 ص ٣٦٨)
 (٢) أقام بذي جبلة منذ سنة ٤٨٠ ، توفي سنة ٤٨٤ أنظر
 ابن خلدون (ج ٤ ص ٢٦٥) . المترجم .
 (٣) أنظر تاريخ اليمن لهارة (ص ٢٨) . المترجم .
 (٤) أسس ذى جبلة سنة ٤٥٨
 (٥) حاضر الهمدانيون هذه الأميرة بذي جبلة سنة ٥٦٩

الأيوبيون باليمن

٥٦٩ — ٦٢٥

(انظر ص ١٥٢)

١٠٠ - بنو رسول باليمن

(دور الضرب بزبيد وعدن والمهجم وثبات وتعز)

سنة ٦٢٦ هـ	١ - الملك المنصور نور الدين عمر بن علي ^(١)
٦٤٧	ذو القعدة	٢ - الملك المظفر شمس الدين يوسف [الأول] بن عمر ^(٢)
٦٩٤	رمضان	٣ - الملك الأشرف محمد الدين أبو الفتح عمر [الثاني] بن يوسف
٦٩٦	صفر	٤ - الملك المؤيد هزبر الدين داود بن يوسف
٧٢١	ذو الحجة	٥ - الملك المجاهد سيف الدين علي بن داود
٧٦٤	جمادى الآخرة	٦ - الملك الأفضل ضرغام الدين العباس بن علي
٧٧٨	رمضان	٧ - الملك الأشرف محمد الدين اسماعيل [الأول] بن العباس
٨٠٣	ربيع الثاني	٨ - الملك الناصر صلاح الدين احمد بن اسماعيل
٨٢٧	جمادى الأولى	٩ - الملك المنصور عبد الله بن احمد
٨٣٠	جمادى الأولى	١٠ - الملك الأشرف اسماعيل [الثاني] بن احمد
٨٢١	جمادى الآخرة	١١ - الملك الظاهر يحيى بن اسماعيل
٨٤٢	شعبان	١٢ - الملك الأشرف اسماعيل [الثالث] بن يحيى
٨٤٥	شوال	١٣ - الملك المظفر يوسف [الثاني] بن عمر بن اسماعيل [الأول]
						متنافسون ادعوا الحكم لأنفسهم :
٨٤٦						الملك المفضل محمد
٨٤٦						الملك الناصر عبد الله
٨٥٤						الملك المسعود ، (حتى سنة ٨٥٨)
٨٥٥						الملك المؤيد الحسين
٨٥٨						بنو طاهر

المراجع :

Johannsen : Historia Jemanae

H. Nützel : Die Münzen der Rasuliden, (Zeitschr. f. Num. 1892, p. 81 à 156).

M. van Berchem : Notes d'Archéologie Arabe III (J. As. janv. févr. 1904.p. 12.

H. C. Kay : Yaman p. XII.

St. L. Poole : Br. M. V. Introd. XL et p. 122.

الخزرجي : العقود اللؤلؤية .

(١) كان علي بن رسول والي مكة من قبل المسعود صلاح الدين يوسف بن الكامل الأيوبي من سنة ٦١٩ الى ٦٢٠

(٢) انتزع ظفار من سالم بن إدريس بن احمد بن محمد سنة ٦٧٨

(تابع بنو رسول)

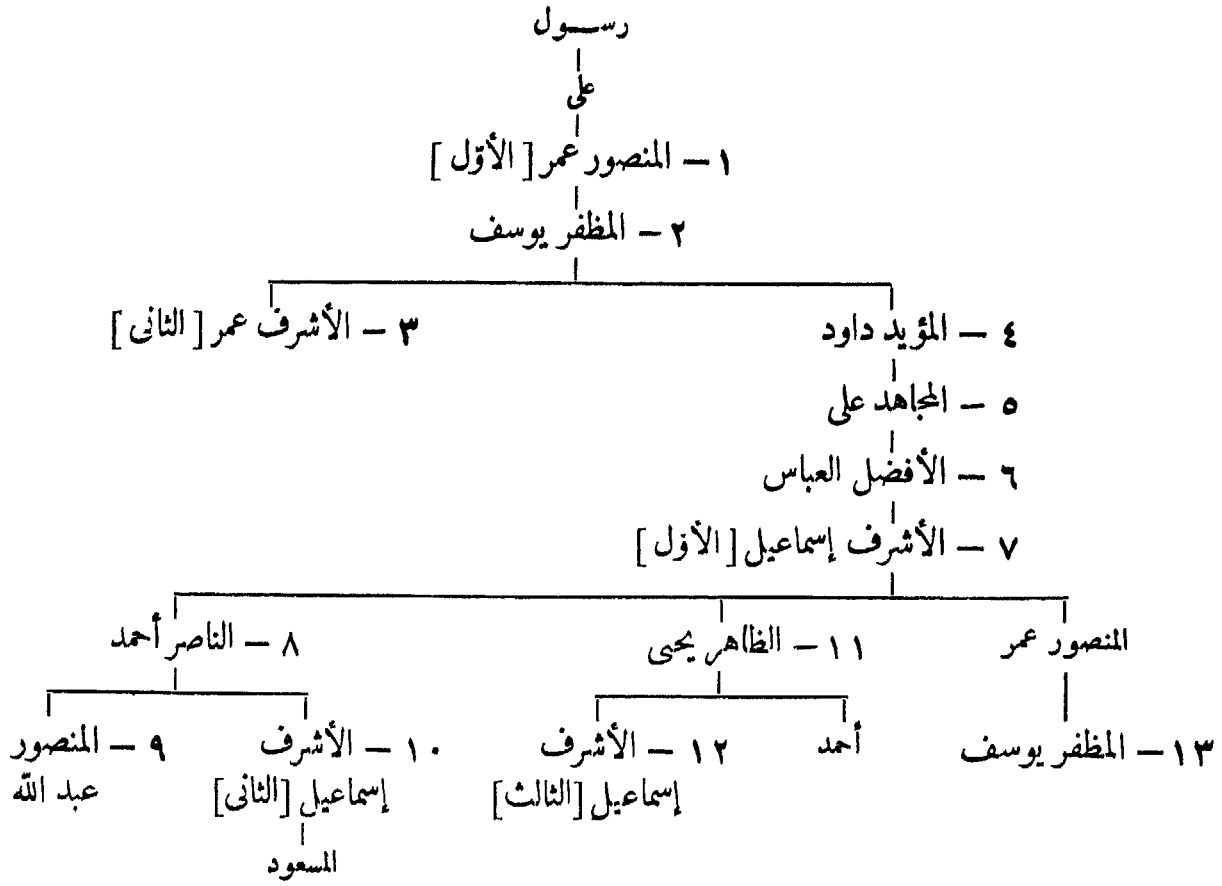

١٠١ - بنو طاهر باليمن

(عدن وزبيد)

سنة ٨٥٠ هـ	الملك الظافر صلاح الدين عامر [الأول] بن طاهر (زبيد)، (توفي سنة ٨٧٠)
	الملك المجاهد شمس الدين علي (بدن)، (توفي سنة ٨٨٣) ٨٥٣
٨٨٣	الملك المنصور تاج الدين عبد الوهاب بن داود (١)
٨٩٤	الملك الظافر صلاح الدين عامر [الثاني]، (توفي سنة ٩٢٢ وتفرغ سنة ٩٢٣)
	فانصوه الغوري ٩٢٢
	الحكم العثماني ٩٢٣-١٠٤٢

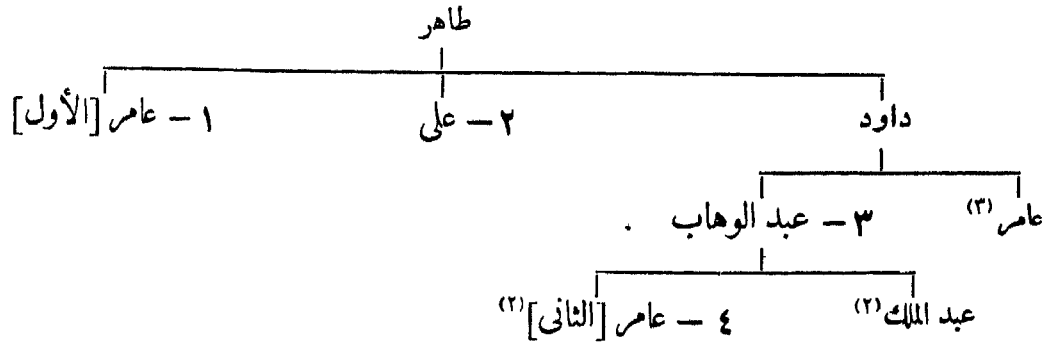

المراجع : St. L. Poole : Br. M. V. Introd. XI.

- (١) ذكر في دائرة المعارف الإسلامية (الطبعة الفرنسية) ج ١ ص ٦٧ أنه ابن علي .
(٢) ماتا في قتال الجراكسة في ٢٣ ربيع الثاني سنة ٩٢٣
(٣) قتله العثمانيون سنة ٩٤٥

١٠٢ - الجراكسة باليمن

- سنة ٩١٧ هـ الحسين الكردي، (قائد قاصوه الفوري وتوفي سنة ٩٢٣)
 استولى أبو نعي محمد الثاني شريف مكة على زيد . ١٩ جمادى الأولى ٩٢٢
 (انظر ص ٣٣)
 ٩٢٣ برسباي (مولى السابق) ، (استولى على تعز في ٦ صفر سنة ٩٢٣ توفي
 في جمادى الآخرة سنة ٩٢٣)
 ٩٢٣ اسكندر ، (اعترف به سليم الأول ، هزله رويلى كمال بك سنة ٩٢٧)

١٠٣ - روملى لوند باليمن^(١)

- ٩٢٧ كمال بك (قتله جنوده سنة ٩٣٠)
 ٩٣٠ اسكندر
 حسين بك
 ٩٣٢ روملى مصطفى
 ٩٣٤ خير الدين
 ٩٣٥ مصطفى
 ٩٣٦ سيد على بك ، (بضمة أشهر)
 ٩٣٧ اسكندر ، (توفي سنة ٩٤٣)

المراجع :

Wüstenfeld : Jemen im XI. (XVII.) Jahrhundert, (Goettingen 1884).
 Sachau : Verzeichnis, N^o 46 à 48 p. 22, 23.
 Hammer : Geschichte des osmanischen Reiches.

١٠٤ - الولاة العثمانيون باليمن

(٩٤٣ — ١٠٤٥)

- سنة ٩٤٣ هـ بهرام بك
 ٩٤٧ مصطفى بك
 ٩٤٨ مصطفى نشار^(٢) ، (بيلر باي)
 ٩٥٢ أويس باشا^(٣) ، (قتل في ربيع الآخر سنة ٩٥٤)
 ٩٥٤ شوال قرهاد
 ٩٥٦ جمادى الأولى أوزديمر^(٤) ، (اعتزل في المحرم سنة ٩٦٣)
 ٩٦٧ قره مصطفى شاهين
 ٩٦٨ صفر محمود ، (غادرها في رجب سنة ٩٧٢ وتوفي في جمادى الآخرة سنة ٩٧٥)
 ٩٧٢ رجب رضوان بن مصطفى شاهين ، قسمت الولاية قسمين
 ٩٧٣ مراد كور ، (بتهمة وحدها)

(١) اللوند من الجند الترك ولا سيما بحارة الاسطول المهنددين من الأناضول .
 (٢) أنظر عاتف باشا « يمن تاريخي ص ٦٢ » . المترجم .
 (٣) أصبح الحكام يمدده يحملون لقب باشا .
 (٤) اسمه أوزديمر . أنظر عاتف باشا « يمن تاريخي ص ٥٤ » . المترجم .

سنة ٩٧٥ هـ	صفر (خليفة رضوان) ، (فتحها لاله مصطفى باشا للمرة الثانية) .
٩٧٥	 أوزد مر أغلو عثمان .
		٩٧٦ حسن ، (للمرة الثانية)
٩٧٦	 بهرام بن مصطفى شاهين .
٩٨٤	جمادى الآخرة مراد
٩٨٨	جمادى الأولى	(ظل في الحكم ٢٥ سنة) ^(١) ، (توفي في ١٦ رجب سنة ١٠١٦)
١٠١٢	٢٨ رجب سنان
١٠١٦	١٩ ربيع الثاني جعفر
١٠٢٢	صفر	(توفي في ٢٥ جمادى الآخرة سنة ١٠٢٢) .
١٠٢٢	جمادى الآخرة جعفر ، (للمرة الثانية)
١٠٢٦	صفر محمد
١٠٣١	رجب فضل الله
١٠٣٣	 حيدر
١٠٣٩	٢٢ المحرم	قائموه باشا ^(٢) ، (آخر الباشاوات) ، (اضطر إلى مغادرة البلاد في ٣ جمادى الأولى
	 سنة ١٠٤٥)
		١٠٤٥ حكم أئمة صنعاء
		١٢٨٩ استبعاد العثمانيين اليمن

المراجع : Wüstenfeld: Jemen im XI (XVII). Jahrhundert, (Goettingen 1884).
Sachau: Verzeichnis N^o 51, p. 23.

١٠٥ - بنو الرسي

(الأئمة الزيديون بصعده وصنعاء)

العهد الأول :

سنة ٢٤٦ هـ		أبو محمد القاسم الرسي ترجمان الدين بن ابراهيم طباطبا ، (توفي سنة ٢٤٦)
	 الحسين بن القاسم
٢٨٠		١ - الهادي إلى الحق يحيى بن الحسين بن القاسم ، (توفي في ذى الحجة سنة ٢٩٨) ^(٣)
٢٩٨	ذو الحجة	٢ - المرتضى ^(٤) أبو القاسم محمد بن يحيى ، (اعتزل الحكم سنة ٣٠١ وتوفي سنة ٣١٠)
٣٠١		٣ - الناصر أحمد بن يحيى ، (توفي سنة ٣٢٥) ^(٥)
—		٤ - المنتخب الحسين بن أحمد ، (توفي سنة ٣٢٤)
٣٢٤		٥ - المختار أبو محمد القاسم بن أحمد ^(٦)
—		٦ - المنصور يوسف الداعي بن يحيى
٣٩٣		٧ - القاسم المنصور بن علي الإلياني ، (توفي سنة ٣٩٣)
—		٨ - المهدي الحسين بن القاسم المنصور
	 جعفر بن القاسم المنصور

(١) انظر كتاب (A. Rutgers) وعنوانه : Lugd. Bat. 1838 : Historia Jemane sub Hasano. Pacha :

(٢) انظر طائف باشا (تاريخي يعنى ص ١٠١) . المترجم .

(٣) انظر Zambaur : Contributions I, Nos 67, 68.

(٤) من المحتمل أن يكون هو الراضي المنقوش اسمه على السكة أنظر : Br. M. V. p. 127, N^o 363

(٥) Zambaur : Contributions I, N^o 69

(٦) هزمه أبو القاسم الضحاك الهداني سنة ٣٤٤ ؛ أنظر ابن خلدون (ج ٤ ص ١١١) . المترجم .

	أبو هاشم الحسن بن عبد الرحمن
٤٣٠	الناصر أبو الفتح الديلمي بن الحسين بن محمد ^(١)
٤٥٤	استولى الصليحيون على صنعاء .
٤٨٠	عمران بن الفضل ، (حاكم صليحي)
	سيأ بن أحمد ، (حاكم صليحي) ، (انظر ص ١٨٣)
٤٩٢	حاتم بن الغشيم الهمداني ، (انظر ص ١٨٣)
٥٠٢	عبد الله بن حاتم ، (انظر ص ١٨٣)
٥٠٤	معين بن حاتم ، (انظر ص ١٨٣)
٥٣٢	حميد الدولة حاتم بن أحمد بن عمران بن الفضل
٥٣٢	المتوكل أحمد بن سليمان بن محمد ، (توفي سنة ٥٦٦) ، (عاد الرسيون للحك مؤقتا) .
٥٥٦	علي الوحيد بن حاتم ، (هزمه تورانشاه (الأول) الأيوبي سنة ٥٦٩) (انظر ص ١٥٢) .

العهد الثاني :

٥٩٣	المنصور عبد الله بن حمزه ، (ولد سنة ٦٦١ وتوفي في المحرم سنة ٦١٤) ، استرد صنعاء
٦١٤	المحرم الناصر عز الدين محمد بن عبد الله ، (بصعده حتى سنة ٦٢٣)
٦١٤	المهادي نجم الدين يحيى بن حمزه
٦٢٣	المهدي أحمد بن الحسين بن أحمد بن القاسم ، (توفي سنة ٦٥٦) ^(٢)
٦٥٦	المتوكل شمس الدين أحمد بن عبد الله بن حمزه
٦٨٠	حول المنتصر داود . (فرع من قرابة بعيدة نسبهم مشكوك فيه)
٦٤٦	أحمد الامام
—	أبو محمد الحسن
—	يحيى بن محمد
—	حسين بن فلان
٦٧٠	ابراهيم بن أحمد
٦٧٤	المُطَهَّر بن يحيى ، (ضد المنتصر داود ، توفي سنة ٦٩٧)
٦٩٧	محمد بن المُطَهَّر
—	المُطَهَّر بن محمد
—	صلاح الدين بن المُطَهَّر ^(٣)

المراجع :

H. C. Kay : Yaman p. 184, 314 ss.

Sachau : Verzeichnes N^{os} 46 et 47, p. 22

Strothmann: Das Staatsrecht der Zaiditen (Strasbourg 1912, p. 106-9.

محمد بن علي الشوكاني : البدر الطالع بحاسن من بعد القرن السابع .

(١) قتله أبو كامل علي الصليحي سنة ٤٤٠ ، أنظر ص ١٨٣

(٢) Br. M. V. p. 128. ، نسبة مشكوك فيه ، انظر . H. C. Kay, l. c. p. 319 ، تذكر الرواية أنه مات في نفس اليوم الذي قبض فيه المستعصم آخر خلفاء بني العباس .

(٣) أنظر البدر الطالع (ج ٢ ص ٣١١) . المترجم .

١٠٦ - أئمة صنعاء

(دولة حديثة)

- | | | | |
|---------|--------------|-----|---|
| ١٠٠٠ هـ | سنة | حول | ١ - القاسم المنصور بن محمد بن علي بن محمد ، (توفي في ١٥ ربيع الأول سنة ١٠٢٩) |
| ١٠٢٩ | ربيع الأول | . | ٢ - المؤيد محمد بن القاسم ، (توفي في ٢٧ رجب سنة ١٠٥٤) |
| ١٠٥٤ | رجب | . | ٣ - المتوكل اسماعيل بن القاسم ، (توفي في ٤ جمادى الآخرة سنة ١٠٨٧) |
| | | . | أحمد بن القاسم ، (مطالب بالحكم) ١٠٥٤ - ١٠٥٥ |
| ١٠٨٧ | جمادى الآخرة | . | ٤ - المهدي أحمد بن الحسن ، (توفي في ١٢ جمادى الآخرة سنة ١٠٩٢) |
| ١٠٩٢ | جمادى الآخرة | . | ٥ - الهادي محمد بن اسماعيل ، (توفي في ٣ جمادى الآخرة سنة ١٠٩٧) |
| ١٠٩٧ | جمادى الآخرة | . | ٦ - المهدي محمد بن أحمد بن الحسن |
| | | . | يوسف بن اسماعيل ، (ادعى الحكم لنفسه لفترة قصيرة) ١٠٩٧ |
| | | . | الناصر محمد بن الحسين (?) |
| ١١٢٨ | | . | ٧ - المتوكل القاسم بن الحسين بن أحمد |
| ١١٣٩ | | . | ٨ - المنصور الحسين بن المتوكل |
| ١١٣٩ | | . | ٩ - الهادي المجيد محمد بن علي بن الحسين (?) |
| | | . | المنصور ، (المرة الثانية) ١١٤٠ |
| ١١٦٠ | | . | ١٠ - المهدي العباس بن الحسين بن القاسم المتوكل (?) |
| ١١٩٠ | حول | . | ١١ - المنصور علي |
| ١٢٢١ | | . | ١٢ - المهدي أحمد بن الحسين بن القاسم المتوكل (?) |
| — | | . | المنصور علي (?) |
| ١٢٥٧ | | . | المهدي القاسم |
| ١٢٦١ | | . | محمد بن يحيى ، (خضع للمثانيين ، عزل ثم قتل) |
| ١٢٨٩ | | . | استرد المثانيون صنعاء |
| ١٣٠٨ | | . | يحيى حميد الدين ، (ثار ثم أعلن استقلاله بصعدة) |
| ١٣٢٢ | | . | يحيى بن محمد بن محمد بن يحيى حميد الدين ، (حكم بصعدة حتى سنة ١٣٣٠ ثم |
| | | . | بشهادة قرب من صنعاء) |

المراجع :

H. C. Kay: Yaman.

Wüstenfeld: Sufiten und Imame im Jemen.

Wüstenfeld: Jemen im XI (XVII.) Jahrhundert.

C. Niebuhr: Beschreibung von Arabien, (Amsterdam 1774 p. 170).

Hammer: Geschichte des osmanischen Reiches, II 379 ss.

C. Ritter: Erdkunde XII 755.

Handbook of Arabia, Intr. Dep. War off. (Londres 1916, 1, 35, 36).

محمد بن علي الشوكاني: البدر الطالع بمحاسن من بعد القرن السابع (المترجم)

١٠٧ - بنو سعود

(وهايون بنجد والحجاز)

(العاصمة : الدرعية ثم الرياض ، أملاكهم : خرج ، حريق ، افلاج ، دواسر ، عريض ، وشم وسدير ، القاسم والحسا)

- ١ - محمد بن سعود^(١) سنة ١١٥٩ هـ
- ٢ - عبد العزيز بن محمد^(٢) ، (اغتاله شيعي في ١٩ رجب سنة ١٢١٨) ١١٧٩
- ٣ - سعود بن عبد العزيز ، (توفي في ١٠ جمادى الاولى سنة ١٢٢٩)^(٣) ١٢١٨ رجب ١٩
- ٤ - عبد الله بن سعود^(٤) ، (قطعت رأسه بالقسطنطينية في ربيع الاول سنة ١٢٣٤)
الحكم المصري^(٥) ١٢٣٨ - ١٢٣٤
- ٥ - تركي بن عبد الله ، (قتل في رمضان سنة ١٢٤٨)^(٦) ١٢٣٨
- ٦ - فيصل بن تركي ، (نفي إلى مصر من شوال سنة ١٢٥٤ إلى ١٢٦٠) ١٢٤٨
- ٧ - خالد بن سعود (فترة شغور) ، (توفي سنة ١٢٧٧) ١٢٥٣ - ١٢٥١
- ٨ - عبد الله بن ابراهيم ، (فترة شغور) ، (توفي سنة ١٢٦٠) ١٢٥٤ - ١٢٦٠
فيصل بن تركي ، (للمرة الثانية) ، (توفي سنة ١٢٨١) ١٢٦٠
- ٩ - عبد الله بن فيصل ١٢٨١
- ١٠ - سعود بن فيصل ، (توفي في ربيع الاول سنة ١٢٨٨) ١٢٨٣
عبد الله بن فيصل ، (للمرة الثانية) ١٢٨٨
أسر في ربيع الاول سنة ١٣٠٢ وتوفي سنة ١٣٠٧)
- ١١ - محمد غزلان بن مسعود ، (لفترة وجيزة) ١٣٠٢
- ١٢ - عبد الرحمن بن فيصل ، (لفترة وجيزة أيضاً) ١٣٠٢
عبد الله بن فيصل ، (للمرة الثالثة . لفترة وجيزة) ١٣٠٣
عبد الرحمن بن فيصل ، (للمرة الثانية)^(٧) ١٣٠٤
- ١٣ - محمد المطوع بن فيصل ، (حاكم اسمي) ١٣٠٧
- ١٤ - عبد العزيز بن عبد الرحمن ، (لازال في الحكم) ١٣١٩ ذوالحججة
استرداد الرياض ١٣١٩

Handbook I, p. 354.

المراجع :

R. Hartmann : Die Wahhabiten, ZDMG 1924, p. 176-213.

دائرة المعارف الاسلامية (الطبعة الفرنسية) « مادة الوهابية » (Q. S. Margoliouth)

١٠٨ - بنو رشيد بجائل

(جبل شمار ، جبل اجا ، ساماء ، تيماء)

- ١ - عبد الله بن علي بن رشيد ، (حاكم وهابى) سنة ١٢٤٨ هـ
- أعلن استقلاله ١٢٥٢
- ٢ - طلال بن عبد الله ، (ولد سنة ١٢٣٥) ١٢٥٩

(٤) استولى على الدرعية في ٧ ذى القعدة سنة ١٢٣٣
(٥) ثمت مشارى بن سعود بالدرعية من ١٢٣٤ الى ١٢٣٥
(٦) قتله مشارى بن عبد الرحمن بن مشارى بن حسن ،
أصبحت الرياض الحاضرة الجديدة .
(٧) هزمه بنو رشيد سنة ١٣٠٧

(١) استقبال المصلح محمد بن عبد الوهاب صاحب المذهب
سنة ١١٥٧
(٢) نهب كربلاء سنة ١٢١٦ ودخل مكة سنة ١٢١٨
(٣) وصيا منذ سنة ١٢٠١ ، استولى على مكة للمرة الثانية
سنة ١٢٢٠

سنة ١٢٨٤ هـ	متعب بن عبد الله ، (توفى سنة ١٢٨٦)	٣ -
١٢٨٦	بندر بن طلال ، (توفى سنة ١٢٨٦)	٤ -
١٢٨٦	٢٠	رمضان	.	.	.	محمد بن عبد الله	٥ -
١٣١٤	عبد العزيز بن متعب ، (توفى في المحرم سنة ١٣٢٣)	٦ -
١٣٢٣	.	المحرم	.	.	.	متعب [الثاني] بن عبد العزيز ، (حكم تسعة شهور)	٧ -
١٣٢٣	.	ربيع الثاني	.	.	.	سلطان بن حمود ، (توفى في ربيع الثاني سنة ١٣٢٦)	٨ -
١٣٢٦	.	ربيع الثاني	.	.	.	سعود بن حمود ، (توفى في رمضان سنة ١٣٢٦)	٩ -
١٣٢٦	.	رمضان	.	.	.	سعود [الثاني] بن عبد العزيز ، (ولد سنة ١٣١٦) ، (مازال في الحكم)	١٠ -
	الاستيلاء على مكة .	١٣٤٢

المراجع :

J. L. Burckhardt : Essai sur l'histoire des Wahhabites, 1835.

Huart : Histoire des Arabes, II, 283-303.

Barthold : Musulmanskia Dynastii, Pet. 1899, p. 288.

Alois Musil : Eben Rasid (Ost. Monatschrift für den Orient, 43. gg.

(Nouvelle Edition ; Zur Zeitgeschichte von Arabien. Wien 1918.

Handbook of Arabia : Int. Dep. War off. Londres 1916, 1, 354

(Nadjd) 378 (Djabal Schammâr) 382, 383.

دائرة المعارف الاسلامية (الطبعة الفرنسية) «مادة الوهابية» (Q.S. Margoliouth).

١٠٩ - بنو جندى أو بنو عماره

(إباضيون بهان، الحاضرة نزوى^(١))

سنة ١٣٥ هـ	جندى بن مسعود الأزدي ^(٢)	
	١٣٧		.	.	.	فترة شفور	
١٤٥	حول	محمد بن عفان الأزدي	
١٨٥	الوارث بن كعب اليجمدى	
١٩٢	غسان بن عبد الله .	
٢٠٨	عبد الملك بن حميد الأزدي	
٢٢٦	مهنسا بن جعفر اليجمدى	
٢٣٧	الصلت بن مالك الأزدي	
٢٧٣	راشد بن نصر	
٢٧٧	عمران بن تميم	
٢٨٤	محمد بن الحسن	
٢٨٥	عمران بن خضر	
٢٨٦	عبد الله بن محمد	
٢٨٧	الصلت بن القاسم	
	٢٨٧	محمد بن الحسن ، (المرة الثانية)	

(١) هو جندى بن مسعود بن جيفر بن جندى الأزدي . انظر ابن الأثير (ج ٥ ص ٢٧٠) . المترجم .

(٢) أنظر ابن الأثير (ج ٨ ص ٤٧٥) . المترجم .

بنو رشيد

الرشيد

(بنو الجهم ، عشيرة الربيعة ، قبيلة عبدة ، شعب عمان)

علي

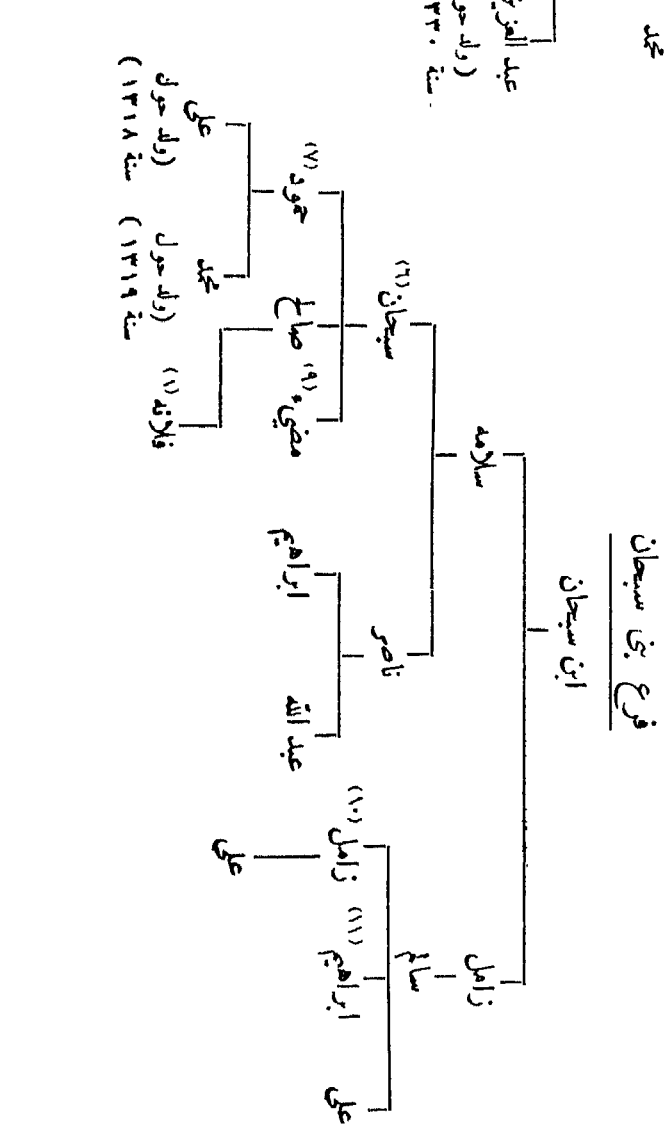
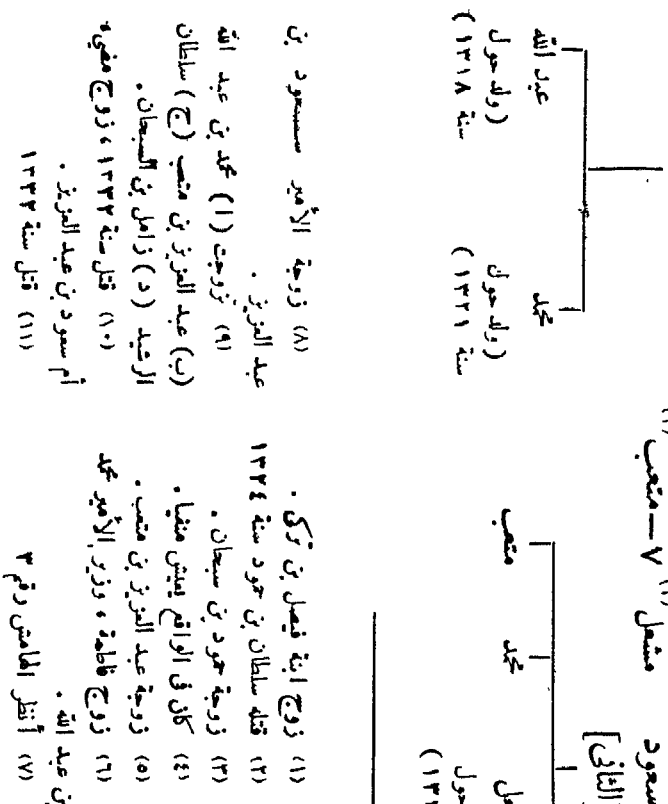
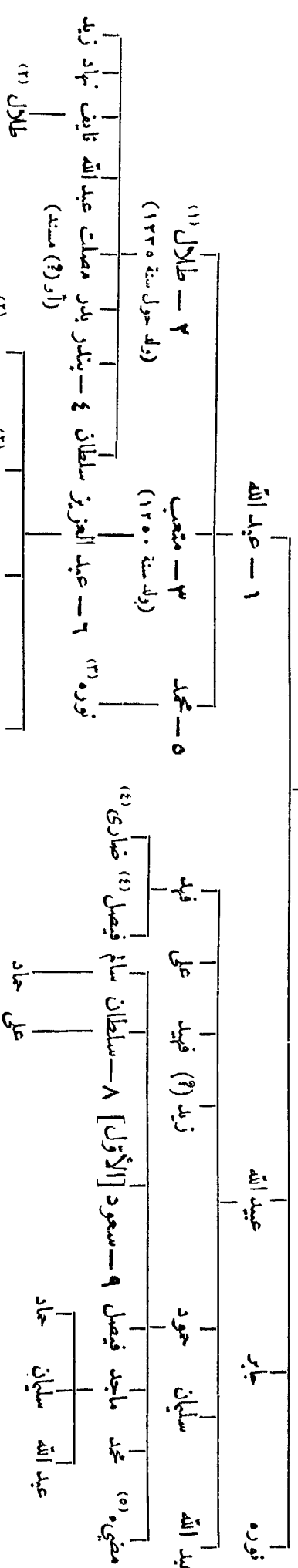

- (١١١) قتل سنة ١٣٣٢
- أم سمود بن عبد العزيز .
- (١٠٠) قتل سنة ١٣٣٢ ، زوج مضي
- الرشيد (د) زامل بن السبحان .
- (ب) عبد العزيز بن معيب (ج) سلطان
- (٩١) تزوجت (١) محمد بن عبد الله
- (٨٨) زوجة الأمير سمود بن عبد العزيز .

١١١ - بنو سامه بعمان

- سنة ٨٣٠٠ حول أحمد بن الخليل
 ٣١٦ حول عبد الخاتم بن ابراهيم
 المراجع : ابن خلدون : العرب .

A. Markoff: Catalogue-Inventaire Ermitage p. 341.

١١٢ - بنو نيهان

- سنة ٥٤٩ الفلاح بن المحسن النبهاني
 — عرار بن الفلاح
 — المظفر بن سليمان
 — مخزوم بن الفلاح ، (حتى سنة ٨٠٩)
 الحاضرة : مقتنيات (١) وبهلي
 المراجع :

Tornberg: ZDMG XI, 547.

Bergmann: Zur Moh. Münzkunde, W. N. Z. VIII, 38.

Huart: Histoire des Arabe, II, p. 281.

١١٣ - الأئمة بعمان

الحاضرة : تزوى وبهسلى (٢)

- سنة ٨٣٩ أبو الحسن عبد الله بن خامس بن عامر الازدي ، (توفي ٢١ ذى القعدة سنة ٨٤٦)
 ٨٥٥ عمر بن خطاب بن محمد بن أحمد بن شاذان بن صلت اليجمدى
 ٨٩٦ عمر الشريف
 ٨٩٧ أحمد بن محمد حول
 ٩٠٥ أبو الحسن بن عبد السلام حول
 ٩٠٦ محمد بن اسماعيل
 ٩٣٦ بركات بن محمد بن اسماعيل
 ٩٦٧ عبد الله بن محمد الهنأى ٢٥ رجب
 بركات ، (للمرة الثانية) ٩٦٨

١١٤ - بنو يعرب

الحاضرة : الرستاق (٣) ويبرين والحزم

- ١ - ناصر بن مرشد بن سلطان بن مالك بن أبي العرب (٤) سنة ١٠٣٤
 ٢ - سلطان بن سيف بن مالك (٥) ١٠٥٩
 ٣ - بلعرب بن سلطان بن سيف ١٠٧٩
 ٤ - سيف بن سلطان بن سيف ، (توفي سنة ١١٢٣)

(٣) أنظر : تحفة الاعيان (ج ٢ ص ٢) . المترجم .
 (٤) أنظر : تحفة الاعيان (ج ٢ ص ٣) . المترجم .
 (٥) ذكر السالمى (تحفة الاعيان ج ٢ ص ٤٤) أن بيته
 كانت يوم الجمعة لعشر خلون من ربيع الثاني سنة ١٠٥٠ . المترجم .

(١) أنظر : نور الدين عبد الله بن حميد السالمى (تحفة
 الاعيان ج ١ ص ٣٣٦) . المترجم .
 (٢) أنظر : نور الدين عبد الله بن حميد السالمى (تحفة
 الاعيان ج ١ ص ٢٤١) . المترجم .

سنة ١١٢٣هـ	سلطان بن سيف بن سلطان	٥ -
١١٣١	سيف بن سلطان بن سيف بن سلطان	٦ -
١١٣١	مُهَنَّس بن سلطان بن سيف	٧ -
١١٣٤	يعرب بن بلعرب بن سلطان	٨ -
	١١٣٥	سيف بن سلطان ، (للمرة الثانية)	
	١١٣٧	محمد بن ناصر بن غافر	
	١١٤٠	سيف بن سلطان ، (للمرة الثالثة)	
١١٥١	سلطان بن مرشد	٩ -

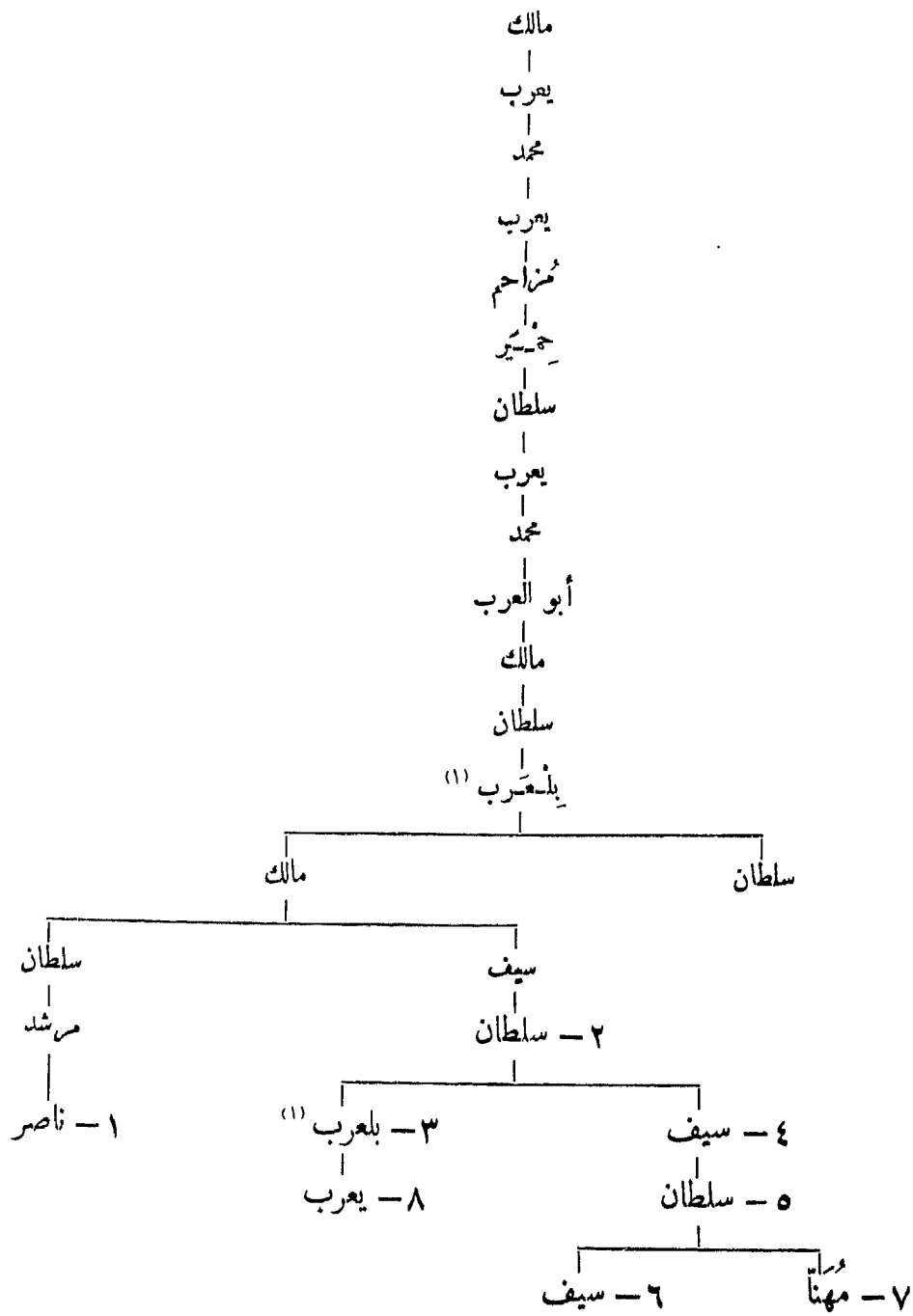

المراجع : نور الدين عبد الله بن حميد السالمي : تحفة الأعيان بسيرة أهل عمان (جزءان القاهرة ١٣٤٧). المترجم .

(١) أنظر : تحفة الأعيان (ج ٢ ص ٢٢ ، ٢٤ ، ٧٤) . المترجم .

١١٥ - آل بو سعيد بمسكت^(١) وزنجبار

(اتخذوا لقب الامام والسيد)

سنة ١١٥٤ هـ	١ - أحمد بن سعيد بن احمد بن محمد البوسعيد ^(٢) ، (الحرب في فارس سنة ١١٦٩)
١١٨٨	٢ - سعيد بن أحمد، (آخر من اتخذ لقب إمام) ^(٣)
١١٩٣	٣ - حامد بن سعيد، (وصى اتخذ لقب «سيد» وهو اللقب الرسمي)
١٢٠٦	٤ - سلطان بن أحمد، (أول معاهدة مع الانجليز سنة ١٢١٢)
١٢١٩	٦٥٠- سالم بن سلطان وسعيد بن سلطان

انقسمت السلطة على الوجه الآتي :

١ - بعمان :

١٢٧٣	٧ - تُوَيْبِي بن سعيد بن سلطان، (قتل سنة ١٢٨٣)
١٢٨٣	٨ - سالم بن تويبي
١٢٨٥	٩ - عزَّاز بن قيس بن عزَّاز
١٢٨٧	١٠ - تركي بن سعيد
١٣٠٥	١١ - فيصل بن تركي
١٣٠٨	المعاهدة النهائية مع الانجليز

- بزنجبار :

١٢٧٣	(أ) كجيد بن سعيد
١٢٨٧	١٠ رجب (ب) بَرَعَش بن سعيد
١٣٠٥	١٣ رجب (ج) خليفة بن سعيد
١٣٠٧	(د) علي بن سعيد بن سلطان
١٣١١	(هـ) سعيد بن تُوَيْبِي
١٣١٤	(و) خالد بن سعيد
١٣١٤	(ز) سعيد بن محمود
—	(ح) ... خالد ^(٤)
١٣٣٠	(ط) خليفة بن خُرُوب

المراجع : نور الدين عبد الله بن حميد السالمي : تحفة الأعيان بسيرة أهل عمان .
(جزءان القاهرة ١٣٤٧) المترجم .

(١) ذكر صاحب تحفة الأعيان (ج ٢ ص ٢٢٦) أن اسمها مسكد . وذكر بادجر (Badger) في ترجمته اسكتاب ابن رزيق ص ١٦٦ أن اسمها مسكت . المترجم .

(٢) أنظر : تحفة الأعيان (ج ٢ ص ١٦) . المترجم .

(٣) سر تغيير هذا اللقب الرسمي لم يتصحح بعد . انظر . A Handbook of Arabia, 1916, I, p. 37, 38, 246, 289.

(٤) عزله الانجليز سنة ١٣٣٠

١١٦ - سلطنة الكويت

(آل صباح)

—	السلطان مبارك الصباح
—	السلطان جابر بن مبارك الصباح ، (توفي في ربيع الثاني سنة ١٣٣٥)
	الماهدة الأولى مع إنجلترا سنة ١٣١٦
	إعلان الاستقلال ١٣٣٢
١١ ربيع الثاني سنة ١٣٣٥ هـ	السلطان سالم بن مبارك ، الخليفة

المراجع :

Handbook, I. p. 38, 289.

حافظ وهبه : جزيرة العرب في القرن العشرين . (المترجم) .

١١٧ - إمارة البحرين

(آل خليفة)

سنة ١٢٣٥	الماهدة مع إنجلترا
١٢٨٤	الشيخ عيسى بن علي ، الخليفة
—	الشيخ حمد بن عيسى ^(١) ، (ولي العهد)

المراجع :

Handbook, I. p. 317.

حافظ وهبه : جزيرة العرب في القرن العشرين . (المترجم) .

١١٨ - إمارة عسير

(أبو عريش) ، الحاضرة صبّيا (تاهام من الحبة إلى القنفذ)

سنة ١٢٤٥	عابض بن موسى ^(٢)
حول	الشريف علي . (ولي عهد السيد احمد الادريسي الفاسي)
١٢٥٧ - ١٢٤٥	فلان بن السيد أحمد الإدريسي
—	السيد محمد علي الإدريسي ، (ولد سنة ١٢٩٣ وتوفي سنة ١٣٤١)
—	الماهدة مع الانجليز رجب ١٣٣٣

(١) أنظر حافظ وهبه (جزيرة العرب في القرن العشرين ص ١١٧) . المترجم .

(٢) يذكر حافظ وهبه (جزيرة العرب في القرن العشرين ص ٤٧) أن اسمه عابض بن عيسى . المترجم .

(بيت السيد احمد الإدريسي الفاسي)

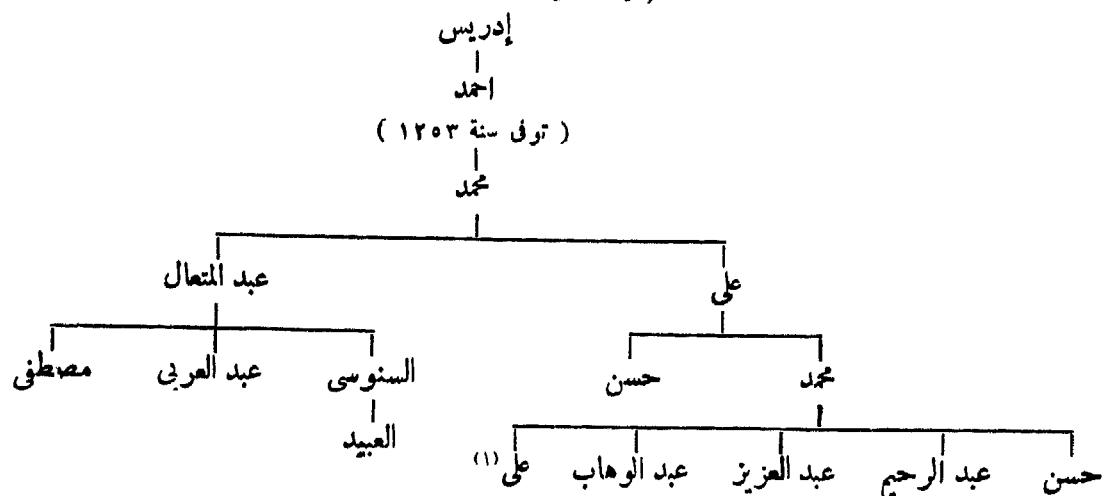

المراجع : Handbook, 1, p. 32, 139.

دائرة المعارف الاسلامية (الطبعة الفرنسية) مادة « عسير » .
أمين الريحاني : ملوك العرب (بيروت ١٩٢٥) .

١١٩ - سلطنة حبيج

	١١٣٢	انفصلت عن صنعاء
سنة ١١٤٠ •		١ - فضل [الأول] بن علي العبدلي السلامي ^(٢) ، (قتل سنة ١١٥٥)
١١٥٥		٢ - عبد الكريم بن فضل
١١٦٦		٣ - عبد الهادي بن عبد الكريم
١١٩١		٤ - فضل [الثاني] بن عبد الكريم
١٢٤٢		٥ - محسن بن فضل ^(٣)
١٢٦٣		٦ - احمد بن محسن
١٢٦٥		٧ - علي بن محسن
١٢٨٢		٨ - فضل [الثالث] بن محسن

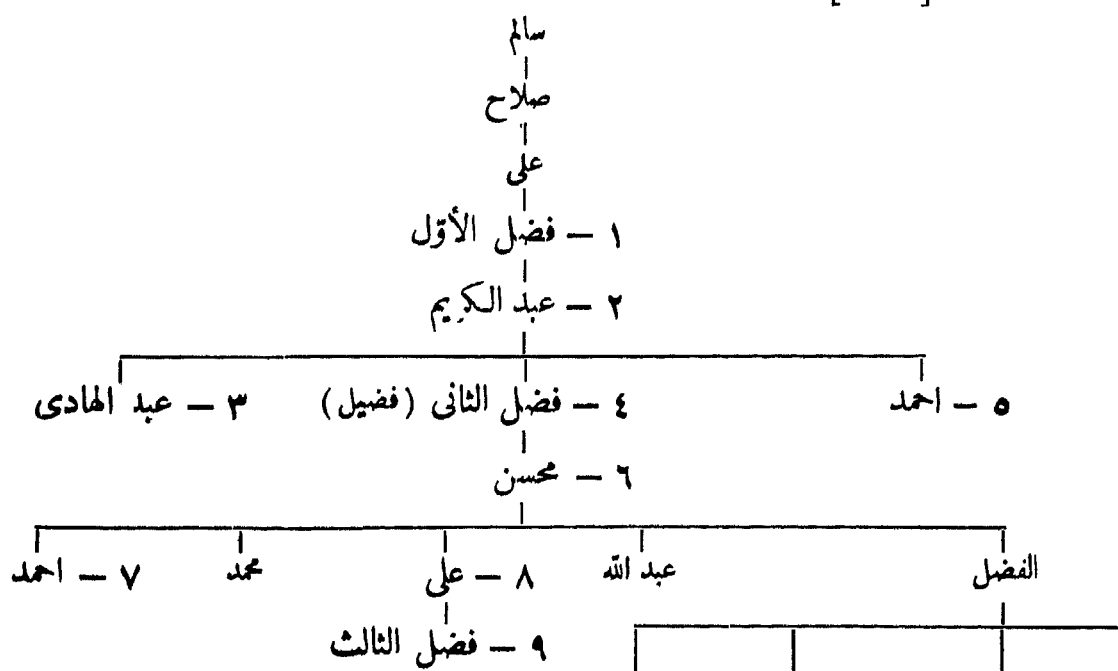

المراجع :

Plairfair: Yaman.

H. v. Maltzan: Reise nach Südarabien, Braunschweig, 1873, p. 331.

(١) خلف محمد أباه .

(٢) أنظر أمين سعيد (ملوك المسالين الماصرون ج ٢ ص ٤١٥) . المترجم .

(٣) سلم عدن لسكبتن هينز (Haines) سنة ١٢٥٤ ، احتلتها الانجليز نهائيا في ٤ ذي القعدة سنة ١٢٥٤

الباب السابع

العراقُ وبين النهرين

١٢٠ - بنو حمدان

١ - بالموصل :

- ١ - ناصر الدولة أبو محمد الحسن ^(١) سنة ٣١٧ هـ
- ٢ - عدة الدولة أبو تغلب فضل الله الغضنفر ٢ ربيع الثاني ٣٥٨
- ٣ - أبو طاهر ابراهيم ٣٧١
- ٣(١) - أبو عبد الله الحسين (وليا معا حتى سنة ٣٨٠)
- السيادة البويهية ٣٧١ - ٣٧٣ ، ٣٧٤ - ٣٧٩

ب - بحلب :

- ١ (أ) سيف الدولة أبو الحسن علي ، (توفى بحلب في ٢٤ صفر سنة ٣٥٦) ٣٣٣
- ٢ قرع عوييه ، (مولى سيف الدولة)
- ٣ (ب) سعد الدولة أبو المعالي شريف الأول [الأول] ^(٢) صفر ٣٥٦
- ٤ (ج) سعيد الدولة أبو الفضائل سعيد ، (حامل الفاطميين ، كان لؤلؤ وصيا عليه) ٣٨١
- ٥ (د) أبو الحسن علي
- ٦ (هـ) أبو المعالي شريف [الثاني] صفر ٣٩٢
- ٧ لؤلؤ ، (مولى الحمدانيين الأواخر وهو سعيد الدولة) ٣٩٤
- ٨ مرتضى الدولة أبو نصر منصور بن لؤلؤ ، (خضع لفاطميين سنة ٤٠٦) ٣٩٩

المراجع :

Sauvaire : Deux dirhems hamdanides (Macon 1885).

دائرة المعارف الاسلامية (الطبعة الفرنسية) «مادة بنو حمدان» ، (M. Sobernheim) .

H. Sauvaire : A Dinar of Salih ebn Merdas (Num. Chron. 1873).

Freytag : Geschichte der Dynastie der Hamdaniden, ZDMG X (1856) 432 à 498 et XI (1857) 177 à 252.

Sachau : Verzeichnis N° 35 p. 9.

(١) انتقل في الحكم مع اخيه سيف الدولة من سنة ٣٣٠ إلى ٣٣٣ ، دخل السجن في ٢٤ جادى الأولى سنة ٣٥٦ وتوفى في ٢ ربيع الثاني سنة ٣٥٨ ، أنظر : ابن خلكان . (ج ١ ص ١٤٠) المتجم .

(٢) درم باسم الأخوين سعد الدولة وأبي الحسن ، المكتبة الخديوية (دار الكتب) ص ٣٣٦

بنو حمدان

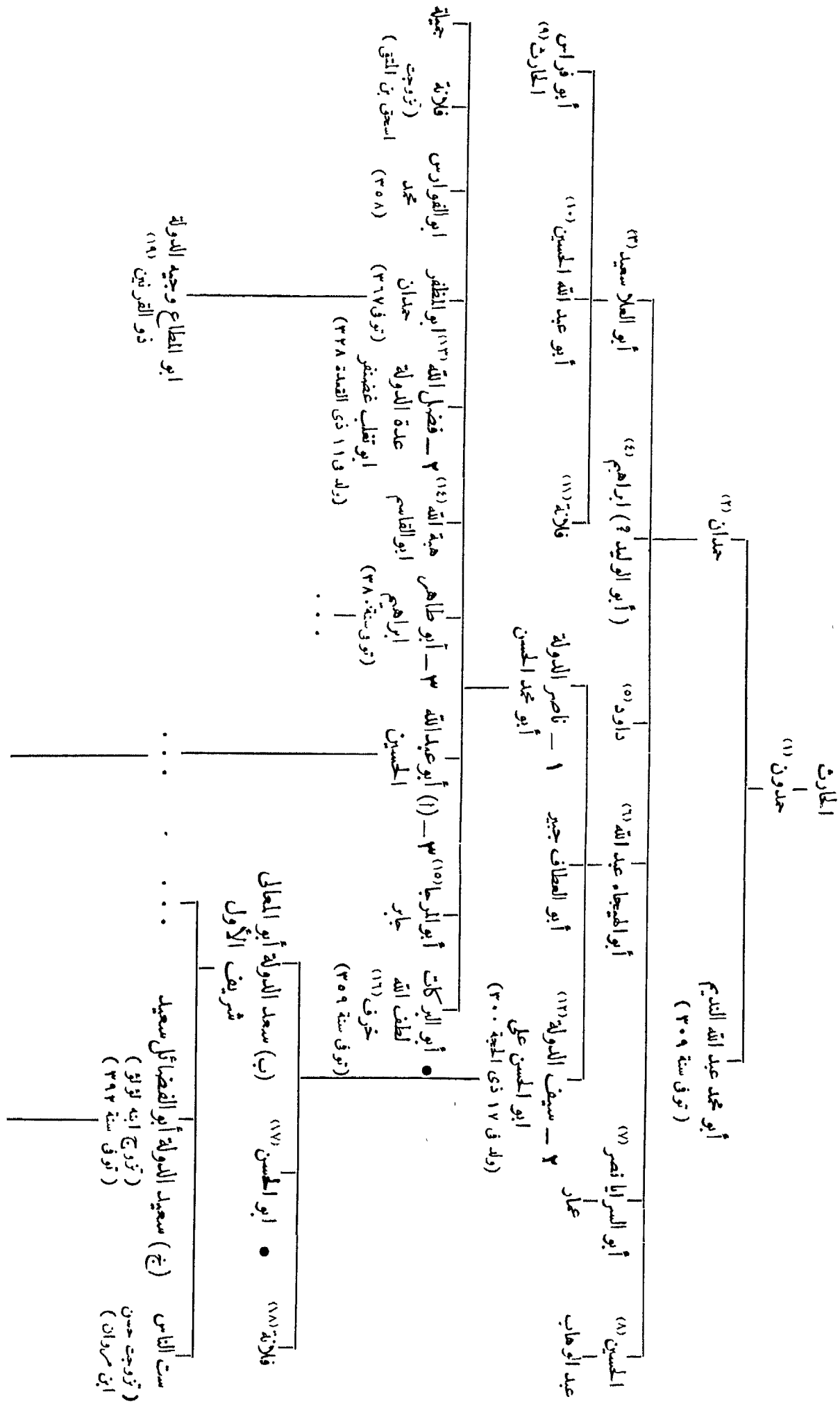

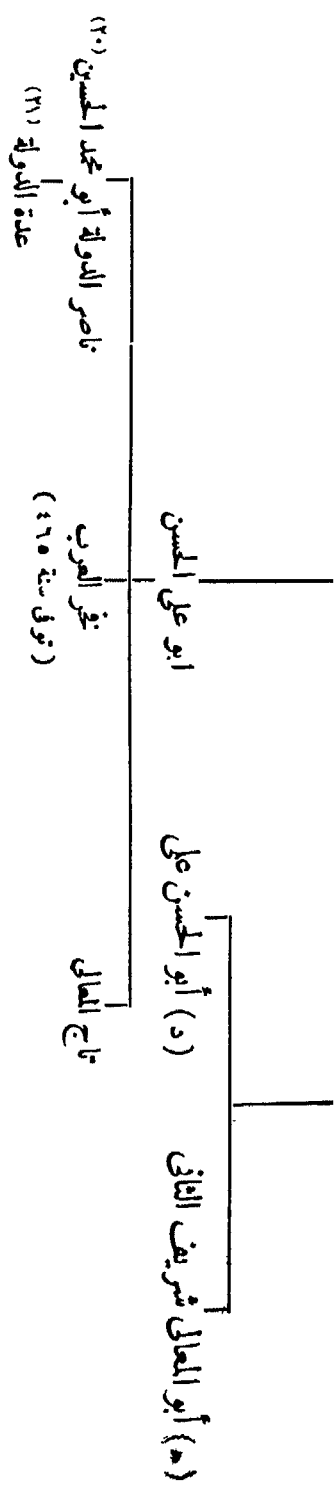

المراجع :

Sauvaille : Deux dirhems hamdanides (Mecon 1885).
 H. Sauvaille : A Dinar of Salih ebn Merdas (Num. Chron. 1873).
 Freytag: Geschichte der Dynastie der Hamdaniden, ZDMG X (1856) 432 à 498 et XI (1857) 177 à 252.
 Sachau : Verzeichnis N° 35 p. 9.

- (١٦) حاكم نصيبين ، انظر 17 N° III, Suppl. Br. M. Coll. Princ. Ism. p. VII et N° 1084, 1085.
 (١٧) درم باسم الاخوين ، دار الكتب من ٣٣٦
 (١٨) تزوجت ابن عمها فضل الله ، انظر الهامش رقم ١٣
 (١٩) عاصر توفي في صفر سنة ٤٢٥ انظر ابن خلكان ، (ج ١ ص ١٨٠) ZDMG X 498 ، حاكم دمشق من ٤٠١ الى ٤٠٣ ومن ٤١٢ الى ٤١٤ ومن ٤١٤ ومن ٤١٥ الى ٤١٩ انظر ص ٤٤ (٢٠) قائد طليطية ، حاكم دمشق ٤٣٣ — ٤٤٠ و ٤٥٠ — ٤٥٢ توفي سنة ٤٦٥ انظر ص ٤٤
 (٢١) حاكم دمشق من قبل العاطميين من ١٤ رمضان الى ١٨ ذي القعدة سنة ٤٥٣
- سنة ٣٤٨ ومن سنة ٣٥١ الى ٣٥٥ ، توفي في ٨ ربيع الثاني سنة ٣٥٧ ، انظر ابن خلكان (ج ١ ص ١٢٧) .
 (١٠) نصيبين سنة ٣٢٣ و أذربيجان سنة ٣٣٢ ؛ توفي في ١٦ جمادى الآخرة سنة ٣٣٨ ، انظر ابن خلكان (ج ١ ص ٣٦٦) .
 (١١) تزوجت سيف الدولة ابن عمها .
 (١٢) انظر الهامش السابق .
 (١٣) ولد في ١١ ذي القعدة سنة ٣٧٨ وتزوج ابنة عم الدولة اليمانية ثم ابنة عمه سيف الدولة .
 (١٤) نائب سيف الدولة بجزان سنة ٣٥٢
 (١٥) انظر ابن الأثير (ج ٨ ص ٣٨٥) . الترجمة .
- (١) حارب الساور المارجمي سنة ٢٥٤
 (٢) خرج على الخليفة معاوية سنة ٢٨١
 (٣) توارث سنة ٣١٢ ، الوصل ٣١٧ — ٣١٩ ، قتله ناصر الدولة ابن أبيه في رجب سنة ٣٢٣
 (٤) ديار ربيعة ٢٠٧ — ٣٠٩
 (٥) ديار ربيعة ٣٠٩ ؛ توفي سنة ٣٢٠
 (٦) الوصل سنة ٢٩٣ ، دخل السجن من ٣٠١ الى ٣٠٥ ، توفي في ١٧ الحرم سنة ٣١٧
 (٧) الوصل سنة ٣١٧ — ٣١٩ ، قتل سنة ٣٢٢
 (٨) قائد الجيش الباسي سنة ٢٩٦ ، خرج بالجزيرة سنة ٣٠٣
 (٩) عاصر ولد عديبة تميم سنة ٣٢٠ ، أسر ببلاد الروم

١٢١ - بنو مرداس بحلب

- ١ - أسد الدولة أبو علي صالح بن مرداس الكلابي،^(١) (توفي في جمادى الأولى سنة ٤٢٠، أنظر ص ٥١)
- ٢ - شبل الدولة أبو كامل نصر بن صالح ٤٢٠
أنوشتكين الذبري، (قائد فاطمي استولى على المدينة) رمضان ٤٢٩
(توفي في ربيع الثاني ٤٣٣)
تمال، (استرد المدينة لفترة قصيرة) ٤٢٩
- ٣ - معز الدولة أبو علوان تمال بن صالح ربيع الثاني ٤٣٣
الاستيلاء على القنعة صفر ٤٣٤
مكنين الدولة أبو علي الحسن بن علي بن ملهم، (حاكم فاطمي) ٤٤٩-٤٥٠
ناصر الدولة أبو علي الحسين الحمداني، (حاكم فاطمي) ٤٥٠
- ٤ - رشيد الدولة تاج الملوك محمود بن نصر ٤٥٢
تمال، (للمرة الثالثة)، (توفي في نهاية سنة ٤٥٣) ٤٥٣
- ٥ - أبو ذؤابة عطية بن صالح^(٢) ٤٥٤
رشيد الدولة، (للمرة الثانية)^(٣) ٤٥٧
عطية بالرفقة حتى سنة ٤٦٣^(٤)
- ٦ - جلال الدولة أبو المظفر نصر بن محمود^(٥)، (قتل سنة ٤٦٨) ٤٦٦
- ٧ - أبو الفضائل سابق بن محمود ٤٦٨
وثاب بن محمود، (تأثر) ٤٦٨
سلم سابق المدينة لشرف الدولة مسلم العقيلي ٤٧٢
(أنظر ولاية حلب ص ٥١)

المراجع :

- ابن الشحنة : تاريخ حلب (بيروت سنة ١٩٠٩).
- ابن الاثير : الكامل .
- H. Sauvaire : A Dinar of Salih ebn Merdas of Aleppo (Num. Chron. 1873)
- أسامة بن منقذ الشيزري : كتاب الاعتبار .
- ابن القلانسي : ذيل تاريخ دمشق (لندن ١٩٠٨) .

(١) دائرة المعارف الاسلامية (الطبعة الفرنسية) مادة « صالح بن مرداس » (M. Sobernheim) .
 (٢) صاحب الرحبة منذ سنة ٤٥٢
 (٣) توفي بحلب سنة ٤٦٨
 (٤) توفي بالقسطنطينية سنة ٤٦٥
 (٥) انتزع مدينة مبيج من البيزنطيين .

نَسَبُ بَنِي مَرْدَاسٍ

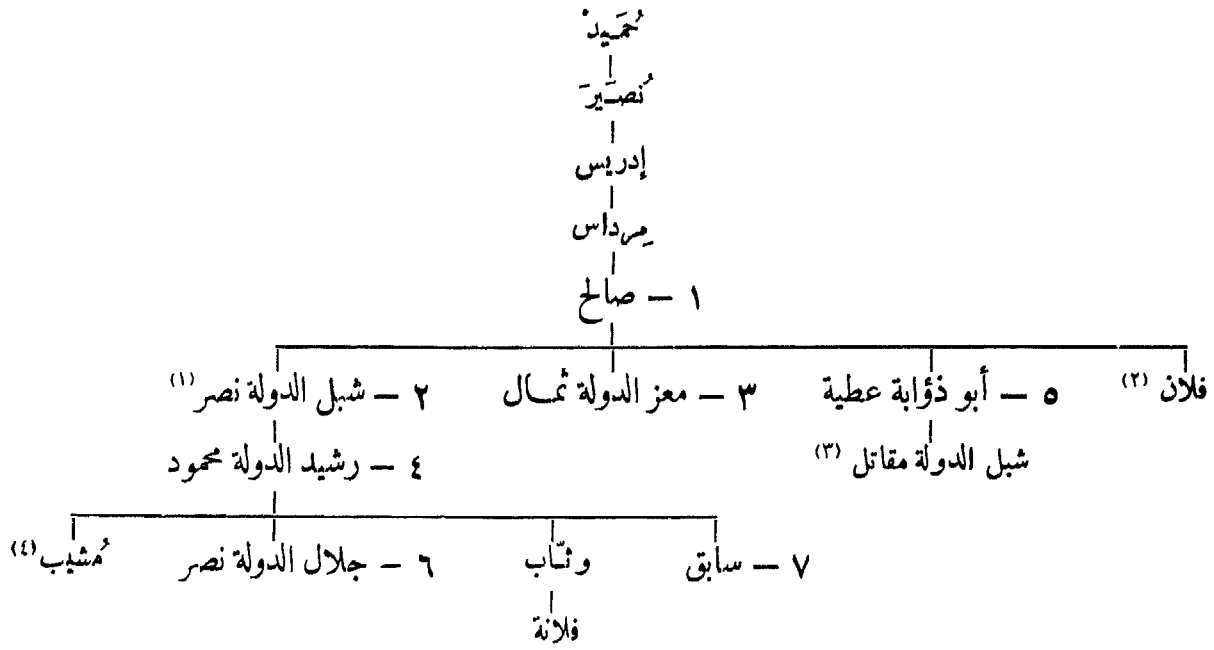

١٢٢ - بنو عقيل

الدولة الأولى : محمد بن صفوان^(٥) حول سنة ٢٧٥

(١) أمراء بني عقيل :

- ١ — أبو الذواد محمد بن المسيب حول سنة ٣٨٠
 - ٢ — جناح الدولة أبو الحسن علي بن المسيب ٣٨٦
 - ٣ — سنان الدولة أبو عامر الحسن بن المسيب ٣٩٠
 - ٤ — نور الدولة أبو مرخ مضعب بن المسيب ٣٩٣
- (ب) بنو عقيل بالموصل^(٦) (نصيبين و سنجار و بلد) :
- (١) حسام الدولة أبو حسان المقلد بن المسيب^(٧) ٣٨٦
 - (ب) معتمد الدولة أبو المنيع قرواش بن المقلد ، (قتل في رجب سنة ٤٤٤) ٣٩١
 - (ج) زعيم الدولة أبو كامل بركة بن المقلد ٤٤٢
 - (د) علم الدين أبو المعالي قريش بن بدران بن المقلد ، (انتزع البساسيري الموصل منه سنة ٤٤٨) ٤٤٣
 - (هـ) شرف الدولة أبو المكارم مسلم بن قريش ، (بحلب سنة ٤٧٢ ، المحرم ٤٥٣ توفي في ١٥ صفر سنة ٤٧٨) ٤٧٨
 - (و) ابراهيم بن قريش ، (قتله تتش سنة ٤٨٦) ٤٧٨
 - (ز) علي بن مسلم ٤٨٦
 - عزله تتش ٤٨٩

(٥) دينار ضرب بقرقيسيا سنة ٢٧٥ ، ؟ (المكتبة الخديوية ص ٣٣٨) .

(٦) انظر ولاية الموصل ص ٥٩

(٧) انظر ترجمته وتاريخ أسرته ، ابن خلكان (ج ٢ ص ١١٤)

(١) تزوج إحدى بنات الملك العزيز بن جلال الدولة البويهى كما تزوج أميرة من بني نمير .

(٢) قتل هو وأبوه بموقعة الاقحوانة سنة ٤٢٠

(٣) الشاعر ، انظر ابن الأثير (ج ١٠ ص ١٣٩) .

(٤) ابن الأثير (ج ٩ ص ١٦٥) .

(ج) بنو عقيل بعانة والحديثة :

سنة ٤٥٠ هـ	مهارش بن الجسلي بن المقلد العقيلي ، محبي الدين أبو الحارث (١) ، (توفي في صفر سنة ٤٩٩)
٤٩٩	صفر سليمان بن مهارش
٥١٦	فلان بن سليمان
٥٣٦	عزله زنكي

(د) بنو عقيل بقلعة جعبر :

٤٧٩	شمس الدولة سالم بن مالك بن بدران
٥١٩	شهاب الدولة مالك بن علي بن سالم
٥٦٤	عزله نور الدين محمود بن زنكي

(هـ) بنو مقن بتكرت (٢) :

—	١ — أبو المسيب رافع بن الحسين بن مقن (٣)
٤٢٧	٢ — أبو منعة خميس بن تغلب بن الحسين (٤)
٤٣٥	٣ — أبو غشام بن خميس
٤٤٤	٤ — عيسى بن خميس
—	٥ — نصر بن عيسى

(و) بنو مقن في عكبراء :

٤٠١	كمال الدولة سيف الدين أبو سنان غريب بن محمد بن مقن (٥)
٤٢٥	أبو الريان بن غريب بن محمد بن مقن

(ز) هيت :

٤٨٧	بهاء الدولة ثروان بن وهب بن وهيبه
—	كثير بن وهب
—	المنصور بن كثير
٤٩٦	محمد بن رافع بن رفاع

١٢٣ — بنو مروان

(ميا فارقين وآمد (٦)

سنة ٣٨٠	١ — أبو علي الحسن بن مروان
٣٨٦	٢ — محمد الدولة أبو منصور سعيد بن مروان
٤٠١	أبو شجاع برويز بن محمد (٧)
٤٠١	٣ — نصر الدولة أبو نصر أحمد بن مروان (٨)

(٦) دور الضرب : ميافارقين وآمد و خلاط و دنيسر و الأنابار و نصيبين و الجزيرة و بلد .

(٧) درم ضرب بميافارقين سنة ٤٠١ ، (Ermitage)
Inventaire p. 338 N° 21)

(٨) من المحتمل أن يكون اسمه محمد بن مروان ، كما يتبين من السكة . ولد سنة ٣٧٦ و توفي في ٢٩ شوال سنة ٤٥٣ ، لقبه القادر بالله أنظر ابن خلدون (ج ٤ ، ص ٣١٩) . المترجم

(١) يذكر ابن القلانسي (ذيل تاريخ دمشق ص ٨٩) أن اسمه مهارش بن أبي الجسلي المبارك بن المقلد العقيلي . المترجم .

(٢) يذكر ابن الأثير (ج ٩ ص ٣٠٧) أن اسمهم بنو مقن . المترجم .

(٣) أنظر ابن الأثير (ج ٩ ص ٣٠٧) . المترجم .

(٤) أنظر ابن الأثير (ج ٩ ص ٣٠٧) . المترجم .

(٥) يذكر ابن الأثير (ج ٩ ص ٣٠٧) أنه من ولد مقن . المترجم .

- ٤ هـ — نظام الدين أبو القاسم نصر بن أحمد ، (بمياضرقين) ذو القعدة سنة ٤٥٣ هـ
 سعيد ، (اخو السابق) (بآمد حتى سنة ٤٥٥) ٤٥٣
 استرد نصر آمد ٤٥٥
 ٥ هـ — أبو المظفر منصور ، (حتى سنة ٤٧٨) ٤٧٢
 نسب بني مروان :

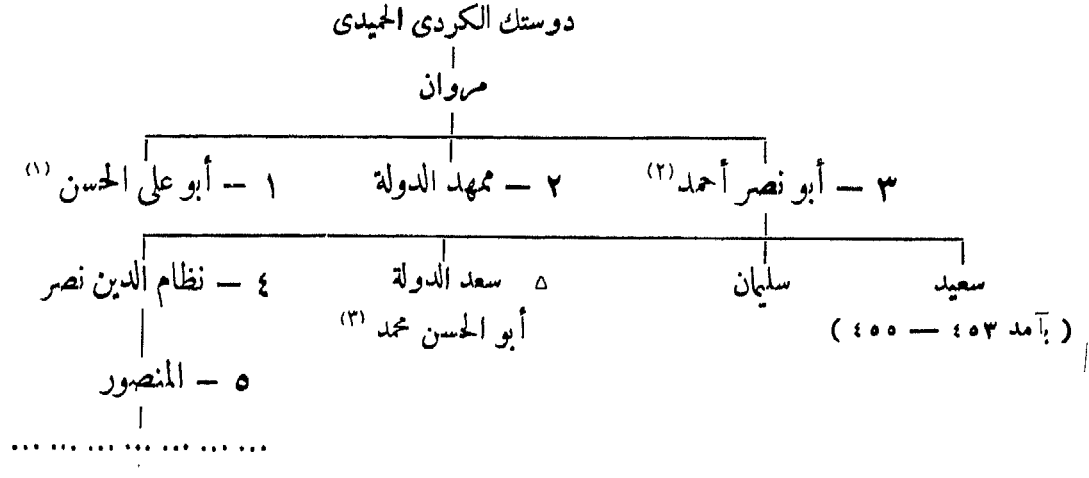

بقاعة الهناخ سنة ٥٣٢ هـ ، طرده
 حسام الدين تهر تاش بن إيلغازي^(٤)

المراجع :

Anedroz : Marwanids (JRAS, 1903, 124 ss.)
 ناصري خسرو : سفرنامه .
 M. van Berchem : Arabische Inschriften aus Armenien. Diarbekr
 (Lehmann-Haupt)
 M. van Berchem : Inschriften Oppenheim
 ابن الأثير : الكامل .
 ابن خلدون : العبر .
 ابن خلكان : وفيات الأعيان .

١٢٤ — بنو مزيد بالحلة

- ١ — سند الدولة أبو الحسن علي [الأول] بن مزيد الأسدي^(٥) سنة ٤٠٣
 ٢ — نور الدولة أبو الأغر ديبس [الأول]^(٦) ٤٠٨
 ٣ — بهاء الدولة أبو كامل منصور ٤٧٤
 ٤ — سيف الدولة صدقة [الأول] ، أبو الحسن^(٧) ٤٧٩
 ٥ — نور الدولة ديبس [الثاني] ، أبو الأغر ، (الفارس المتجول ، توفى في ١٤
 ذى الحجة سنة ٥٢٩)^(٨) ٥٠١

(١) تزوج ست الناس بنت سعد الدولة الحمداني أنظر ص ٢٩٢
 (٢) تزوج ابنة قرواش بن مقلد العتيلي .
 (٣) ولي العهد وحاكم آمد ، انظر (van Berchem : Arabische Inschriften aus Armenien p. 7, pl. XI)
 (٤) يذكر ابن الأثير (ج ١١ ص ٢٤٣) أنه حسام الدين
 (٥) انظر ابن الأثير (ج ٩ ص ٢١٥) . المترجم .
 (٦) انظر ابن الأثير (ج ٩ ص ٢١٥) . المترجم .
 (٧) أنظر ترجمته بأبن خلكان (ج ١ ص ٢٢٩) .
 (٨) المرجع السابق (ج ١ ص ١٧٧) .

٦	— سيف الدولة صدقه [الثاني]	ذو الحجة سنة ٥٢٩ هـ
٧	— محمد	٥٣٢
٨	— علي [الثاني]	٥٤٠
	عزله زنى	٥٤٥

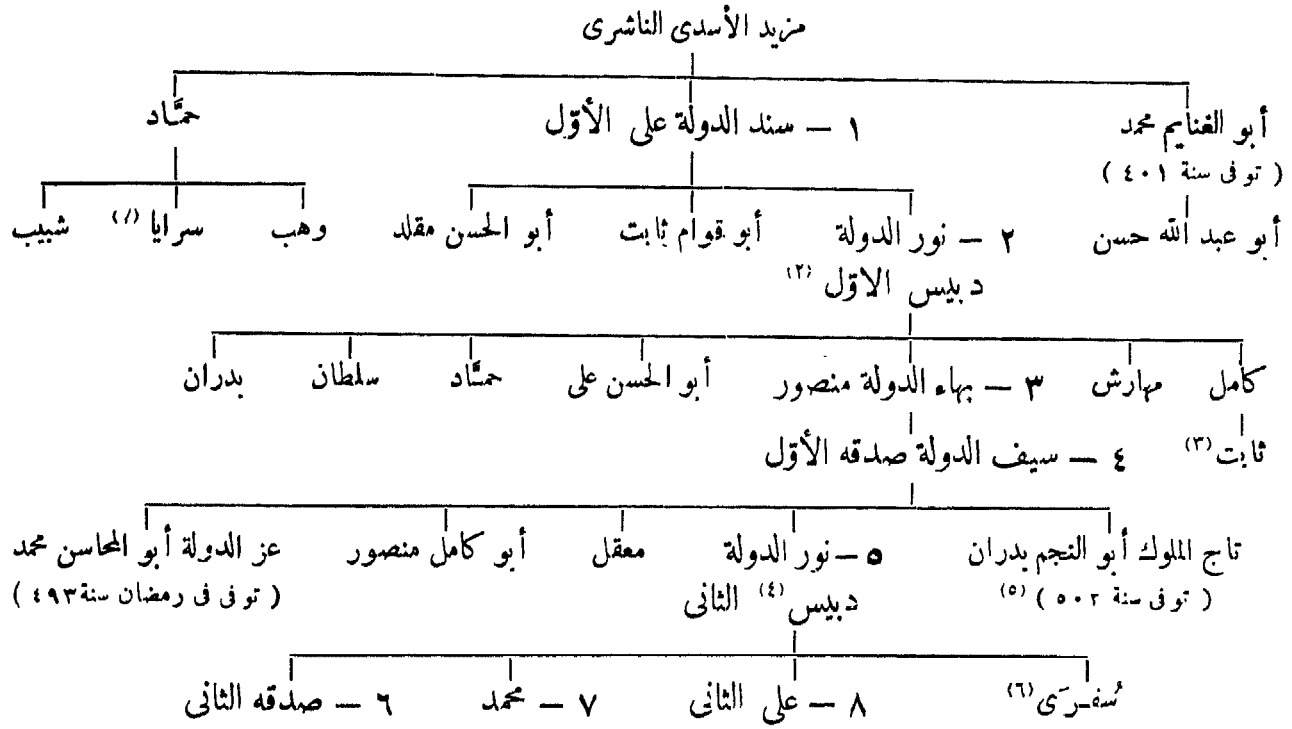

المراجع : ابن خلكان : وفيات الأعيان .

Karabacek : Beiträge Zur Geschichte der Mazjuditen, Leipzig 1874.

ابن الأثير : الكامل .

١٢٥ - البطيحة

(١) حكم الشورى :

سنة ٣٣٨ هـ	عمران بن شاهين
٣٦٧	المحرم	الحسن بن عمران ، (اغتيل سنة ٣٧٠)
٣٧٠	أبو الفرج محمد بن عمران ، (قتله المظفر)
٣٧٣	أبو المعالي بن الحسن بن عمران ، (نوالى واسط)
٣٧٣	المظفر بن علي ، الحاجب .
٣٧٦ (٧)	مهدب الدولة [الأول] أبو الحسن علي بن نصر ، الأمير المختار ، (ابن أخي المظفر) ، (خضع لشرف الدولة البويهى)

(٥) تزوج ابنة محمد المختص بن أبي الجير صاحب البطيحة .

(٦) تزوجت مسعود بن محمد السلجوقي . انظر ابن الاثير

(ج ١١ ص ٢٤٣) . المترجم .

(٧) درم ضرب بالصنبره (?) سنة ٣٩٠ (St. Lane Poole ;

Fasti Arabici (coll Avent) VI. Num. Chron. 1887, p. 48.

(١) انظر ابن الاثير (ج ٢٦٥٩) . المترجم .

(٢) تزوج أولا : ابنة أبي الفتح محمد بن عتاز صاحب حلوان ،

انظر بني عتاز ، ثانيا : جوهر خاتون بنت إيلغازى بن أرتقى .

(٣) حاكم هيت سنة ٤٩٦

(٤) تزوج ابنة عميد الدولة محمد بن محمد بن جبير ، انظر ص ٢٤

(ب) عهد التبعية لنبى بويه :

٣٩٦ — ٣٨١	عمال بنى بويه
٣٩٣	ثورة أبى الصباس بن واصل
سنة ٣٩٦ هـ	مهذب الدولة [الأول] ، (للمرة الثانية) ، (تولى فى جمادى الاولى سنة ٤٠٨)
٤٠٨	أبو عبد الله محمد بن مَبْنَى ^(١) ، (ابن أخت السابق)
٤٠٨	أبو الحسن احمد ، (ابن السابق) ، (قتل بعد موت أبيه بثلاثة أيام)
٤٠٨	أبو محمد (عبد الله) الحسين بن بكر الشرايى ^(٢)
٤١٠	أبو شجاع صدقه بن فارس بن مردان المزيارى ^(٣)
٤١٢	سابور بن المرزبان بن مروان ^(٤) ، (قائد جيش أبى شجاع صدقه)
٤١٢	أبو نصر شير زاد بن الحسن بن مروان ^(٥)
٤١٨	الحسين بن بكر الشرايى ، (للمرة الثانية)
٤٢١ — ٤١٨	ابن المعبرانى ^(٦)
٤٣٣	أبو نصر بن الهيثم الصليقى ^(٧)
٤٣٩	احتل أبو كاليجار البويهى البطيحة

(ج) بنو أبى الجبر :

٤٥١	أبو على محمد بن أبى الجبر ، المختص
٤٨٠	مهذب الدولة [الثانى] أبو العباس أحمد السعيد بن محمد بن أبى الجبر
٥٠١	النفيس بن مهذب الدولة ^(٨)
—	نصر بن النفيس
—	المظفر بن اسماعيل

(د) بنو معروف :

احتل الخليفة الناصر البطيحة نهائياً ٦١٢

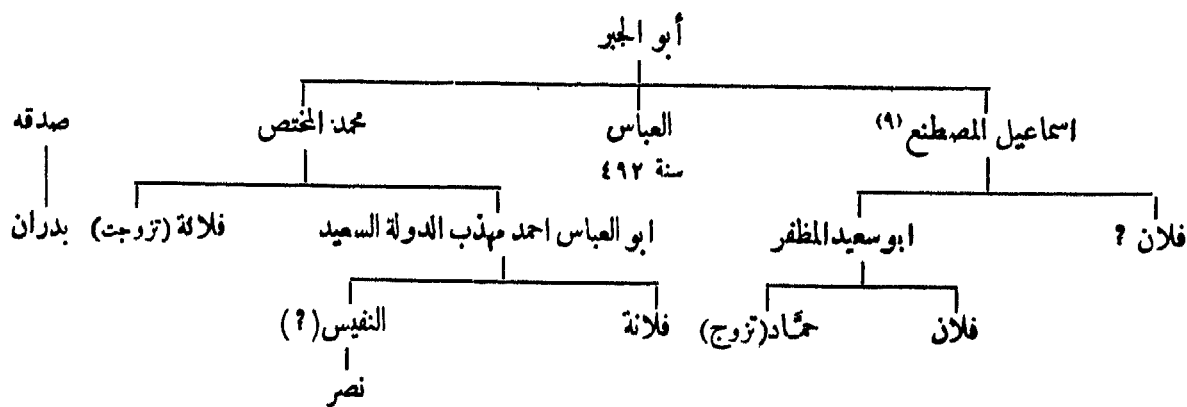

المراجع : ابن الأثير : الكامل .
ابن خلدون : العبر .

St. Lane Poole : Fasti Arabici, VI c: Num. Chron. 1887.
Sachau^(١٠) : Verzeichnis, N^o 32 et 33.

(٧) انظر ابن الاثير (ج ٩ ص ٢٤٤) . المترجم .
(٨) انظر ابن الاثير (ج ١٠ ص ٣٠٣) . المترجم .
(٩) انظر ابن الاثير (ج ١٠ ص ٣٠٢) وابن خلدون (ج ٤ ص ٥١١) . المترجم .
(١٠) ما ذكره سخاو (Suchau) يناقض ما ذكره كل من ابن الاثير وابن خلدون (المؤلف) .

(١) أبو عبد الله محمد بن نسي . انظر ابن خلدون (ج ٤ ص ٥٠٩) . المترجم .
(٢) خرج على أبى كاليجار المرزبان البويهى .
(٣) انظر ابن الأثير (ج ٩ ص ١٢٨) المترجم .
(٤) انظر ابن الأثير (ج ٩ ص ٢٢٨) . المترجم .
(٥) انظر ابن الأثير (ج ٩ ص ٢٢٩) . المترجم .
(٦) انظر ابن الاثير (ج ٩ ص ٢٥٣) . المترجم .

١٢٦ - الفيريون

(بالرها وحران وسروج والرقه)

المظفر
سنة ٣٨٠
وثاب
(توفي سنة ٤١٠)
شبيب
(٤١٠ - ٤٣١)
مُنيع^(١)
(٤٥٢)
بنو وثاب
(بحران سنة ٤٧٤)
محمد ابن الشاطر
(سلم حران للكشاه سنة ٤٧٩)

عُطير^(٢)
(٤١٠ - ٤١٨ ، قتل سنة ٤١٨)
سلمان وابن شبل الفيري
(٤١٨ - ٤٢٧)
عطير الفيري
(سنة ٤٧٦)

المراجع : ابن الأثير : الكامل

Wüstenfeld : Geschichte der Fatimiden Chalifen p. 228.

١٢٧ - بنو خفاجة

(عشيرة بني عقيل)

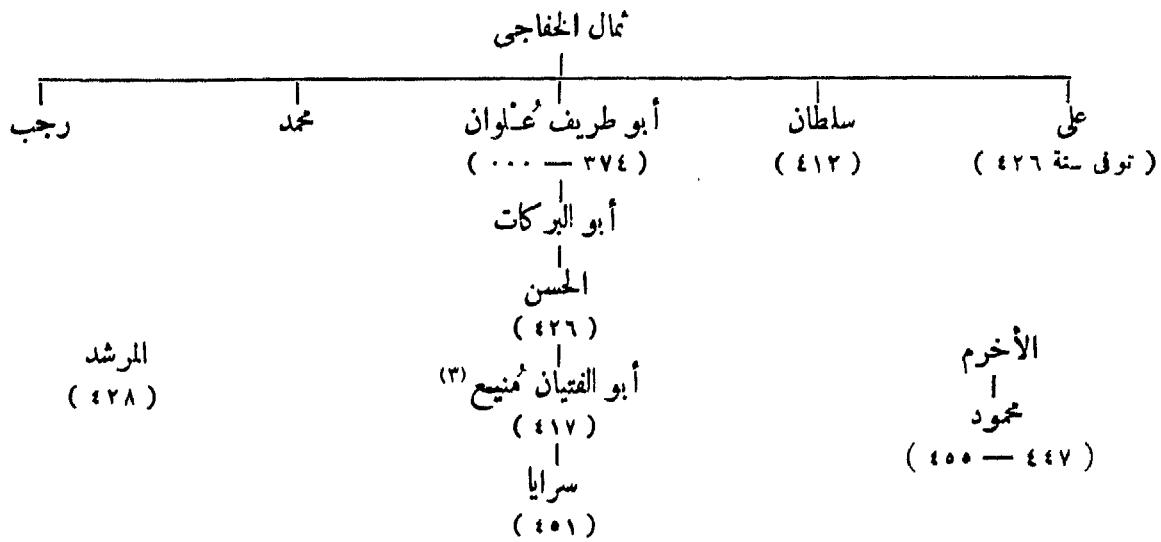

المراجع : ابن الأثير : الكامل

- (١) لقبه أبو الزمان . أنظر ابن الأثير (ج ٩ ص ١٦٤) . المترجم .
(٢) أنظر ابن الأثير (ج ١٠ ص ٢٤٤) . المترجم .
(٣) يذكر ابن الأثير (ج ٩ ص ٢٤٨) أن اسمه منيع بن حسان . المترجم .

١٢٨ - بنو ينال بآمد

- ١ - ينال سنة ٤٩٠ هـ حول
 ٢ - نجر الدولة ابراهيم ٤٩٣ حول
 ٣ ٤ - سعد الدولة أبو منصور إيلالدي (أبكلدي^(١)) ، (توفي في ١٥ جادى الأولى ٥٣٦)
 ٤ ٥ - جمال الدين شمس الملوك محمود ٥٠٣
 عزله صلاح الدين ٥٣٦
 ٥٧٩

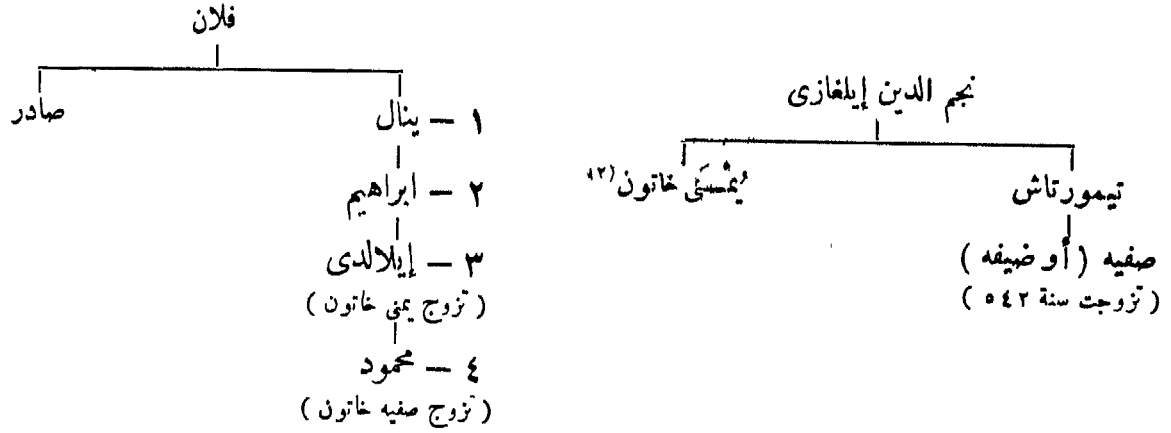

المراجع : ابن القلانسي : ذيل تاريخ دمشق (بيروت ١٩٠٨) .
 van Berchem : Inschriften Oppenheim, N° 124.
 van Berchem : Amida p. 55.

١٢٩ - بنو نيسان بآمد

(حجاب القصر)

- ١ ٤ - مؤيد الدين أبو علي الحسن بن أحمد سنة ٥٣٠ حول
 ٢ ٤ - جمال الدولة كمال الدين أبو القاسم علي بن الحسن ٥٥١
 ٣ ٤ - بهاء الدين مسعود بن علي ٥٧٣ حول
 طرده صلاح الدين وأعطيت آمد لبني أرتق ٥٧٩

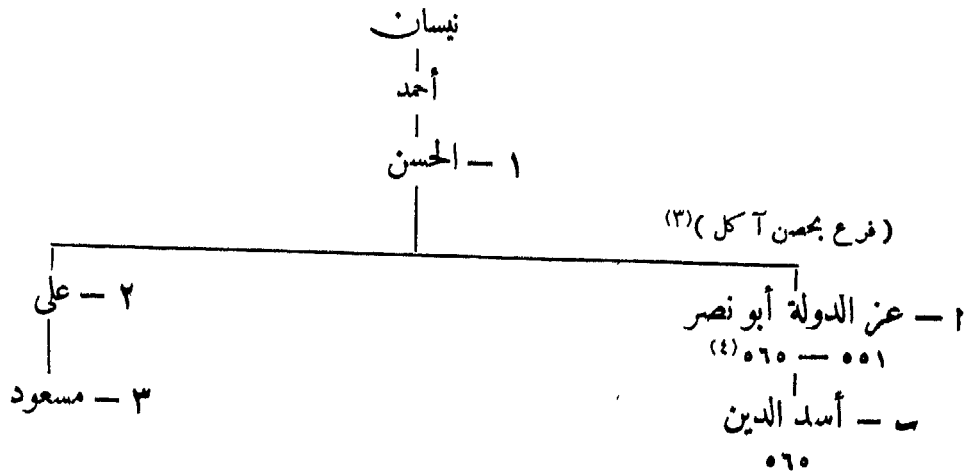

المراجع : (أنظر بنو ينال) .

- (١) إيلالدي اسم يظهر من النقوش ، أنظر ابن القلانسي (س ١٣٨) . المترجم .
 (٢) أنظر ابن القلانسي (ذيل تاريخ دمشق ص ٢٧٥) . المترجم .
 (٣) أنظر ابن القلانسي (ذيل تاريخ دمشق ص ٢٧٦) . المترجم .
 (٤) ذهب إلى ميافارقين سنة ٥٤٢ يطلب يد صفية خاتون لولاه محمود بن أبكلدي .

الباب الثامن

آسيا الصغرى والإمبراطورية العثمانية

١٣٠ - السلاجقة بأسيا الصغرى

(سلاجقة الروم)

سنة ٤٧٠ هـ	سليمان بن قُتْلُمِش	
	فترة شفور ٤٧٩ - ٤٨٥	
٤٨٥	قليج أرسلان [الأول] داود بن سليمان	
٥٠٠	ملكشاه [الأول] بن قليج أرسلان	
٥١٠	ركن الدين (أو عز الدين) مسعود [الأول] بن قليج أرسلان	● Δ
٥٥١	عز الدين قليج أرسلان [الثاني] بن مسعود ، (توفي سنة ٥٨٨ هـ)	● Δ

انقسام الدولة :

	١ - ركن الدين سليمان شاه ، (بتوقات)	
	٢ - ناصر الدين بركياروق شاه ، (بنيكسار)	
	٣ - مغيث الدين طغرلشاه ، (بأبلستان ، وأرزروم وبايرت)	●
	٤ - نور الدين سلطان شاه ، (بقيصرية)	Δ
	٥ - قطب الدين ملكشاه [الثاني] (بسيواس وآقسرای)	
	٦ - معز الدين قيصر شاه ، (بمطية)	
	٧ - سنجر شاه ، (في هراكية)	
	٨ - أرسلان شاه ، (بليكده)	
	٩ - نظام الدين أرغون شاه ، (بأماسية)	
	١٠ - محيي الدين مسعود شاه ، (بانسكوريه «أنقره»)	
	١١ - غياث الدين كيخسرو [الأول] ، (بقونية وبرغلو)	
	١٢ - عصمة الدين جوهر خاتون ، (بقيصرية)	Δ
٥٨٨	غياث الدين كيخسرو [الأول]	●
(١) ٥٩٢	ركن الدين سليمان شاه [الثاني] بن قليج أرسلان ، (توفي في ٦ ذى القعدة سنة ٦٠٠)	● Δ
٦٠٠	عز الدين قليج أرسلان [الثالث] بن سليمان شاه	
	كيخسرو [الأول] ، (للمرة الثانية) (٢) ربيع الأول سنة ٦٠١	● Δ
٦٠٧	عز الدين كيكاس [الأول] بن كيخسرو [الأول] (٣)	● Δ
٦١٦	علاء الدين كيقباد [الأول] بن كيخسرو [الأول] (٤) ، (دس له السم سنة ٦٣٤)	● Δ

(١) قطعة نقود ضربت بقونية سنة ٥٩٢ هـ

(٢) قتل في معركة خناس في المحرم سنة ٦٠٧ هـ

(٣) وزيره نغر الدين علي بن الحسين أميرداد ، صاحب عطا ، حتى سنة ٦٨٤ هـ

(٤) أنزع وزيره جلال الدين قرطاي أرزنجان من بني منكوجك .

السلالة جغتو باسميا الصغرى

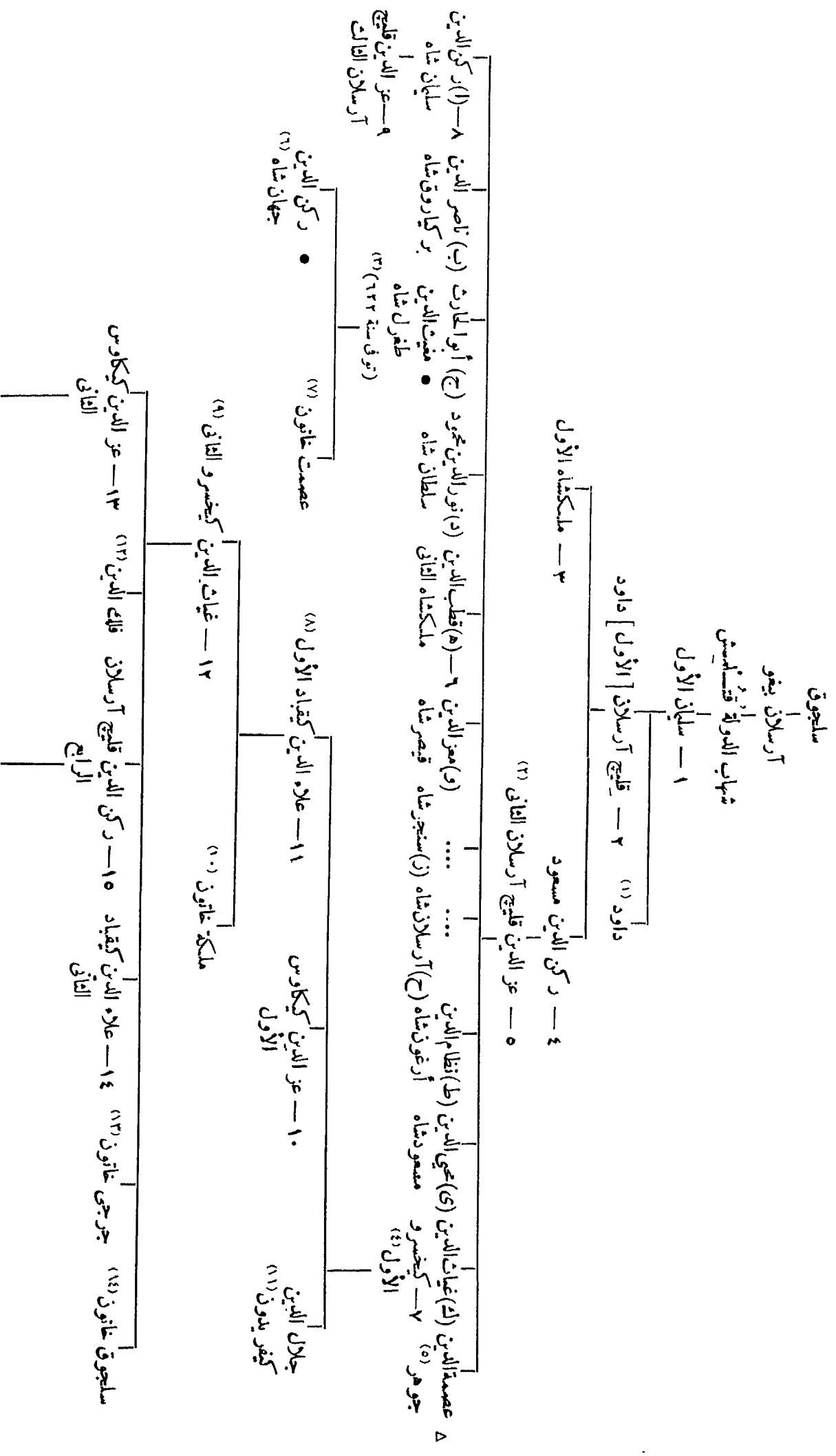

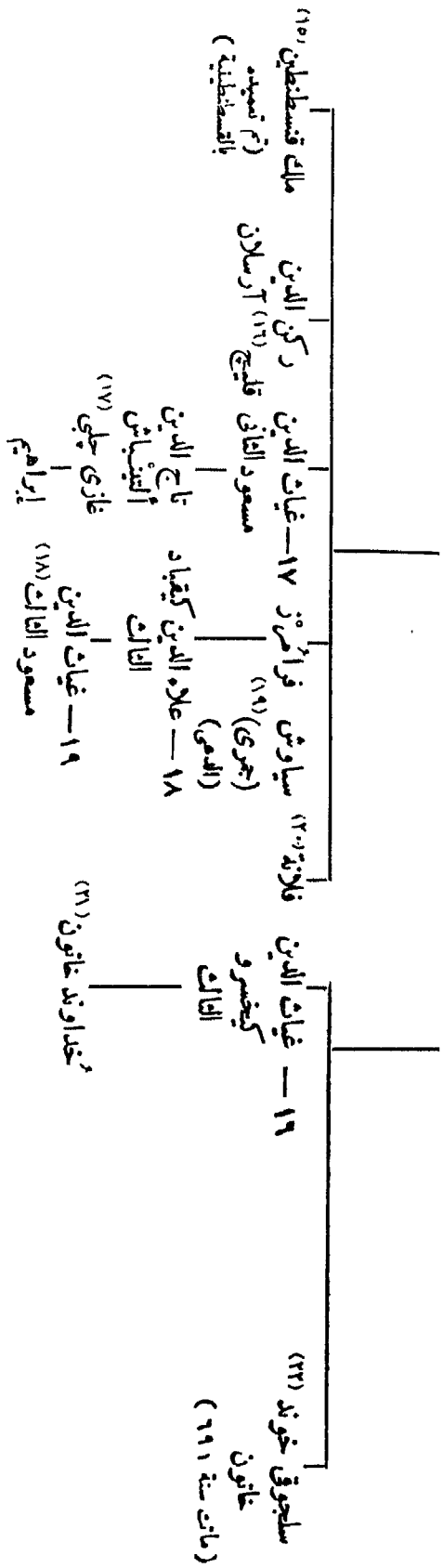

- (105) توفي سنة 1187
- (106) أنظر: (Revue hist. Ott. III, 195, VI, 384) سنة 705
- (107) صاحب بيتوب حتى سنة 705
- (108) عن تقوده أنظر (Revue hist. Ott. III, p. 191) سنة 1744 بمساعدة
- (109) إيتولي على قونية في 10 ذي الحجة سنة 1744 بمساعدة محمد بن كريم الدين قرمان، توفي في الحرم سنة 1776
- (110) تزوجت محمد بن قرمان
- (111) ماتت سنة 1772، أنظر (Revue hist. Ott. XII, p. 745) سنة 1772
- يذكر خليل آدم دودوك إسلامية من 1719 إلى أن خدارند خانون ابنة فليح أرسلان الرابع ماتت سنة 1727
- الترجم: أنظر (Revue hist. Ott. XXXV, p. 654) سنة 1727

- ثانياً: تزوج ابنة الملك السادك أن بك بن أيوب. توفي سنة 1450، شاهد قبره بقميرية.
- (9) أولا: تزوج غازية خانون بنت البريز محمد صاحب حلب سنة 5229 (Contr. N° 5229).
- ثانياً: عمر أميرة جورجيا وأم كيقباد الثاني.
- (10) تزوجت الملك الناصر يوسف بن البريز بن الظاهر، أنظر: (Zamhaur: Contr. III, N° 5229).
- (11) يذكر خليل آدم دودوك إسلامية من 1719 إلى اسمه كيقديدون. الترجم: توفي سنة 1706
- (12) زوج صيف الدين سليمان بن علي البروراة. توفي في الحرم سنة 1783، شاهد قبره بقميرية.

- (1) أنظر: خليل آدم (دوك إسلامية من 1719). الترجم.
- (2) توفي في 15 شعبان سنة 888
- (3) عزك سنة 970، استولى على أرزروم ثم طرد منها وتوفي بالها.
- (4) تزوج ابنة مانويل مانويل مازوزوم (Manuel Méwozomes) وهو عتفاه بالقسطنطينية. أنظر دائرة المعارف الإسلامية (الطبعة الفرنسية): مادة «كيسمرو».
- (5) تفتي جنتل مدرسة بقميرية من سنة 1002
- (6) صاحب أرزروم من 1224 إلى 1277، عزله كيقباد الأول.
- (7) أنظر (Revue hist. Ott. 27, p. 149) سنة 1499
- (8) أولا: تزوج عواد خانون ماله برى أم كيسمرو الثاني (تفتي في سنة 1230).

	غياث الدين كيخسرو [الثاني] بن كيقباد [الأول]	△ ●
	حکم الأخوة الثلاثة أبناء كيخسرو [الثاني] :	
٦٤٤ — ٦٤٦	عز الدين كيكوس [الثاني] ، (وحده)	△ ●
٦٤٧ — ٦٤٦	كيكوس [الثاني] ، (مع أخيه قليج أرسلان الرابع)	△ ●
٦٤٧ — ٦٥٥	كيكوس [الثاني] ، (مع أخويه ركن الدين قليج أرسلان ^(١) الرابع وعلاء الدين كيقباد الثاني)	△ ●
٦٥٥	فر كيكوس [الثاني] إلى بلاد القبيجاق ^(٢)	△ ●
٦٦٣	قليج أرسلان [الرابع] ، (وحده) . (اغتيل سنة ٦٦٣)	△ ●
٦٦٣	غياث الدين كيخسرو [الثالث] ، (ولي وعمره سنتان ونصف) ^(٣)	△ ●
٦٧٥	استولى المصريون على قونية	△ ●
٦٧٦	سيافوش بن كيكوس [الثاني] ، الدعوى ، (اغتيل سنة ٦٨٢)	△ ●
٦٨١	غياث الدين مسعود [الثاني] بن كيكوس [الثاني]	△ ●
٦٨٣	علاء الدين كيقباد [الثالث] ، (للمرة الأولى بالقسم الشرق من الدولة)	△ ●
٦٨٣	مسعود [الثاني] ، (للمرة الثانية)	△ ●
٦٩٢	كيقباد [الثالث] ، (للمرة الثانية)	△
٦٩٣	مسعود [الثاني] ، (للمرة الثالثة)	●
٧٠٠	كيقباد [الثالث] ، (للمرة الثالثة)	△ ●
٧٠٢	مسعود [الثاني] ، (للمرة الرابعة) ، (توفى سنة ٧٠٤)	△ ●
٧٠٤	كيقباد [الثالث] ، (للمرة الرابعة)	△ ●
٧٠٧	غياث الدين مسعود [الثالث] بن كيقباد [الثالث]	△ ●
٧٠٧	السيادة المغولية — ولاية المغول :	△ ●
٧١٧	تمر تاش بن چوبان ، (حق سنة ٧٢٧) ^(٤)	△ ●
٧٢٨	علاء الدين إرتسنا ، (متخذاً لقب نويان)	△ ●

المراجع :

Houtsma : Recueil des textes relatifs à l'histoire des Seldjucides IV.

ابن الأثير : الكامل .

أبو الفدا : المختصر في أخبار البشر .

Ahmed Tewhid : Muzé -i- Humayûn, IV p. 106.

Revue Historique Ottomane.

ابن الشحنة : الدر المنتخب في تاريخ مملكة حلب

M. van Berchem : Arabische Inschriften aus p. 28.

C. I. A. III, Siwas et Diwriguî.

Cl. Huart : Epigraphie de l'Asie Mineure.

Sarre : Reise in Kleinasien, (Berlin 1896).

Halil Edhem : Qaisaria Schehrî, Stambaul 1334.

(١) استقل قليج أرسلان الرابع بقيصرية سنة ٦٥٢

(٢) تزوج ابنة بركة خان ؛ توفى سنة ٦٧٨

(٣) ولاء معين الدين سليمان البروانه .

(٤) فر إلى مصر ، أنظر (C. I. A. III, 41. 5).

١٣١ - بنو سُلْدُق بَارزُروم

سنة ٤٩٦ هـ	حول	علي بن أبي القاسم
٥٤٨	حول	عز الدين سُلدُق بن علي
٥٦٠		ناصر الدين محمد بن سلدق ، (حامل السلاجقة)
٥٨٠	حول	ملكشاه بن محمد
٥٩٠	حول	علاء الدين بن ملكشاه ، (عزله ركن الدين سليمان الثاني سنة ٥٩٨)

نسبهم :

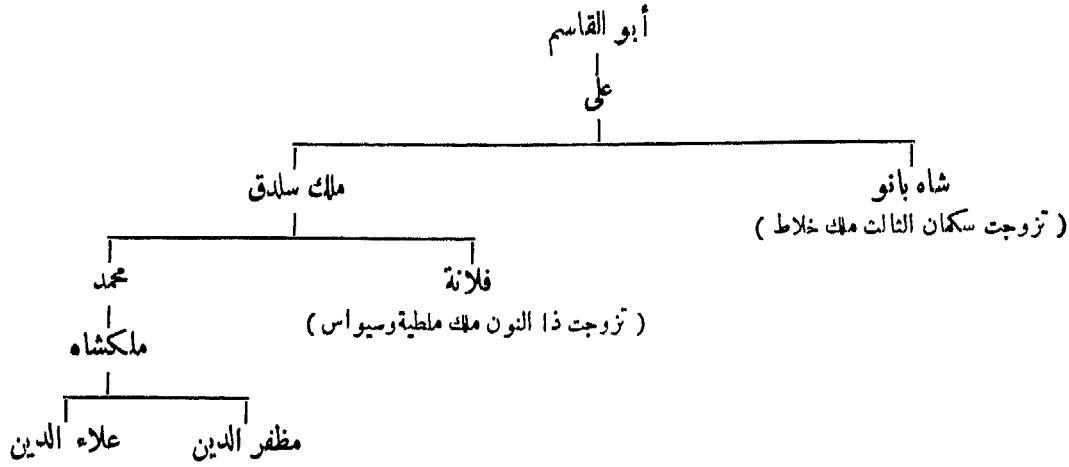

المراجع : ابن الأثير : الكامل .

Defrémery (J. As. juin. 1849, p. 498).
 Revue Historique Ottomane 1, 165.
 Halil Edhem : Qaisaria - Schehrî p. 13.
 Ahmad Tewhid : Catalogue Musée Impérial, IV, p. 70, note 1.
 E. Sachau : Verzeichnis, N° 24 p. 14.
 Bergmann : Zur muhammed anischen Münzkunde, ZDMG XXIII
 (1869) p 251.
 Frähn : Quinque Centuria p. 271.

١٣٢ - بنو منگوجك بَارزُنجان^(١)

١ - فرع أرزنجان :

سنة ٤٦٤ هـ		أملاكهم : أرزنجان وكاخ وكوغونيا (قرا حصار شرق) ديوريكي
—		١ - أمير منگوجك غازي ، (ولام أب أرسلان على أرزنجان)
—		٢ - اسحق بن منگوجك
—		٣ - داود [الأول] بن اسحق
٥٥٠	حول	٤ - الملك السعيد نجر الدين بهرامشاه بن داود [الأول] ^(٢)
٦١٥	حول	٥ - علاء الدين داود [الثاني] بن بهرامشاه
—		أعطى مملكته لسقيباد الأول سنة ٦٢٥ وأخذ آق شهر وإيلين
—		٦ Δ - مظفر الدين محمد بن بهرامشاه ^(٣)

(١) الاسم الرسمي منگوجك واپس منگوج ، أنظر (C. I. A. III, N° 38, p. 66).

(٢) انظر (Contr. I, N° 110) وأحمد توحيد (I.C. N° 96).

(٣) كان بكوغونيا ثم نقل إلى قبر شهر .

٢ - فرع ديوريكي :

- ١ - سليمان [الأول] بن اسحق بن منكوجك
 ٢ - سيف الدين أبوالمظفر شاهنشاه^(١)
 ٣ - سليمان [الثاني] بن شاهنشاه
 ٤ - حسام الدين أبو المظفر أحمد شاه ، (عامل السلاجقة)
 ٥ - أبو المؤيد صالح بن أحمد
 استولى السلاجقة على ديوريكي سنة ٦٥٠ ، واستولى عليها المغول سنة ٦٧٥
 والمصريون حول سنة ٨٠٠

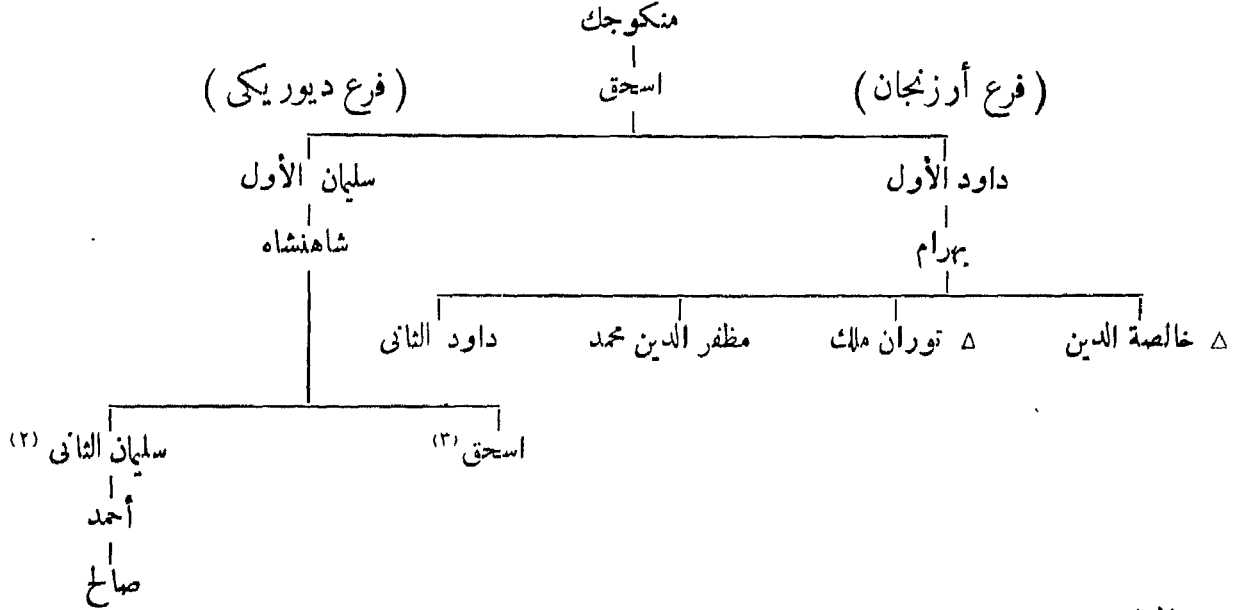

المراجع :

Houtsma : La Dynastie des Benu Mangueck, Revue Orient. 1901
 p. 277 ss.
 Hist. Or. des Croisades, II. a, p. 172.
 Halil Edhem : Qaişaria-Schehrî p. 13.
 Revue Hist. Ott. I. 166.
 E. Sachau : Verzeichnis N° 25, p. 14.
 M. van Berchem : Ar. Inschr. Armenien p. 32, C. I. A. III, 55.
 Ahmad Tewhid : Cat. Mus. Ott. IV. p. 76.

١٣٣ - بنو دانشمند

أملاكهم : سيواس وآماسية وتوقات ونيكسار وثمانجق وچوروم ثم كنفري وقسطهوني وچانيك وألبستان وملطية

(١) فرع سيواس :

- ١ - ملك دانشمند أحمد غازي ، شمس الدين
 ٢ - ملك (أو أمير) غازي گمشتكين بن دانشمند
 ٣ - أبو المظفر محمد ناصر الدين بن گمشتكين ، (توفي سنة ٥٣٧)

(١) عامل سليمان الساجوق صاحب توقات .

(٢) تزوج فاطمة خانون ابنة ؟

(٣) وقفية من سنة ٦٤٥ ؟ (C. I. A. III. 90)

- ٤ - ذو النون عماد الدين بن محمد ، (للمرة الأولى) سنة ٥٣٧ هـ
- ٥ Δ - ياغى بسان ^(٢) نظام الدين بن كُشتكين ، (توفى سنة ٥٦٢) حول ٥٥٠ ^(١)
- ٦ - أبو محمد إسماعيل غازى جمال الدين بن ياغى بسان ^(٣) حول ٥٦٢
- ٧ - إبراهيم شمس الدين بن كُشتكين —
- ٨ - أبو القادر إسماعيل شمس الدين بن إبراهيم —
- ذو النون ، (للمرة الثانية متخذاً لقب ناصر الدين ، توفى سنة ٥٦٩) ٥٦٤
- فتح قليج أرسلان [الثانى] البلاد ٥٦٩

(ب) فرع ملطية :

- (١) عين الدين بن كُشتكين ^(٤) ، (توفى سنة ٥٤٥) —
- (ب) ذو القرنين بن عين الدين ٥٤٥
- (ج) ناصر الدين محمد بن ذى القرنين حول ٥٥٦
- (د) نخر الدين القاسم بن ذى القرنين حول ٥٦٧

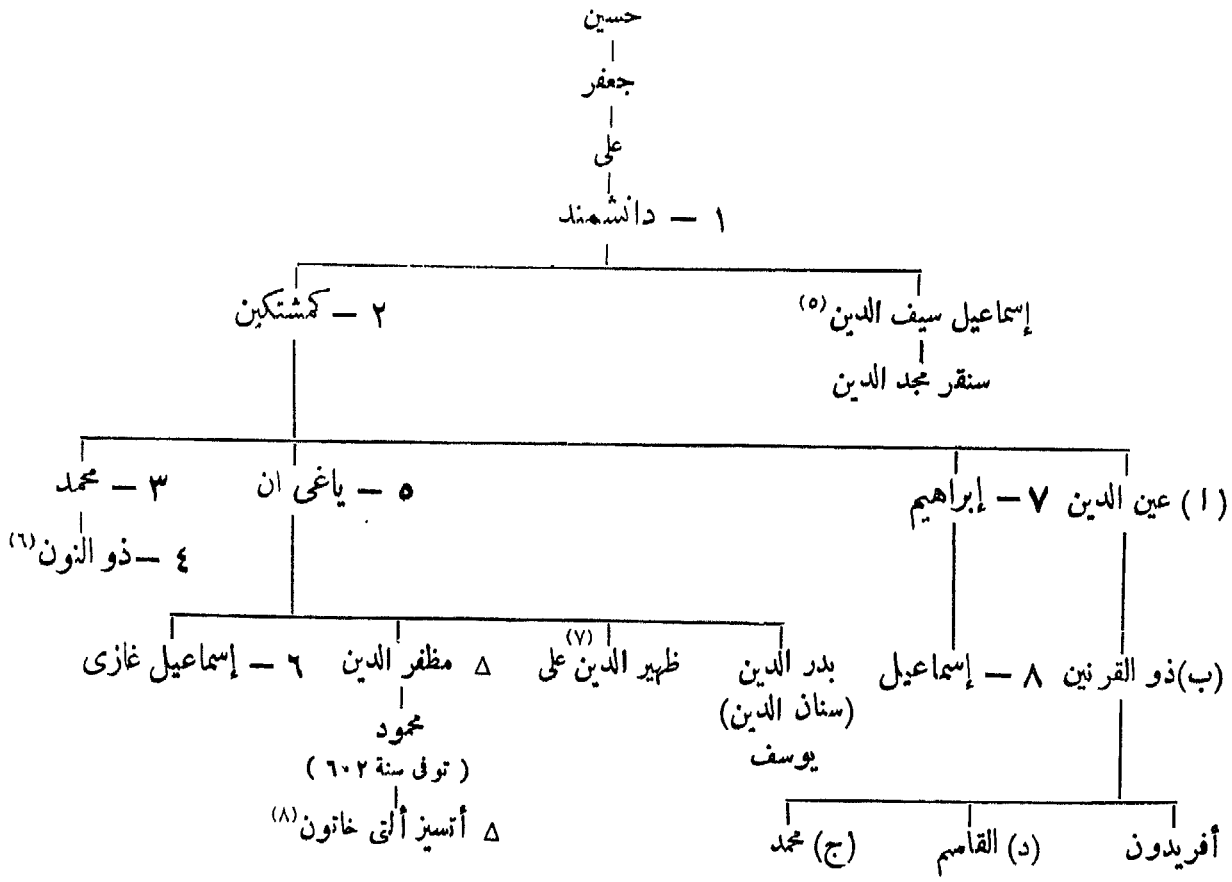

المراجع : A. D. Mordtmann sr. Die Dynastie der Danischmende, ZDMG 1876, XXX. 468.
 Casanova : Numismatique des Danischmendides, Rev. Num. 1896, p. 96.
 Ahmed Tewhid : Catalogue Musée Impérial. IV. 82, 97.

(١) نقش من سنة ٥٥٢ محفوظة بقلمه نيكسار .
 (٢) هذا النطق هو الأصح .
 (٣) يذكر خليل آدم (دول إسلامية من ٢٢٢) أن اسمه أبو المحامد . المترجم .
 (٤) يذكر خليل آدم (دول إسلامية من ٢٢٢) أن اسمه عين الدولة . المترجم .
 (٥) حاصره الصليبيون بأنقرة سنة ٤٩٣ .
 (٦) تزوج ابنة ملك سلدق .
 (٧) يذكر خليل آدم (دول إسلامية من ٢٢٣) أن اسمه ظهير الدين إبطى . المترجم .
 (٨) ماتت سنة ٦٠٧ ودفنت بقمصرية ، عن شاهد قبرها انظر Halil Edhem Qaisaria p. 32 . يذكر خليل آدم (دول إسلامية من ٢٢٣) أن اسمها أنسوز ألتى خاتون . المترجم .

- Justi : Iranisches Namenbuch, p. 455.
 Nedjib Asym : Turk Tarikhi p. 398-406.
 Revue Hist. Ott. I. 167.
 Husein Husameddin Effendi : Amasia Tarikhi, Stambul, 1322, II. 278-342.
 Halil Edhem : Qaisaria shehri, Stambul 1334.
 Halil Edhem, R. H. O. XXXII. 449-467.
 M. van Berchem : Epigraphie des Denischmendites, Z. f. Ass. XXVII, p. 85.
 M. van Berchem et Halil Edhem, C. I. A. III (Siwas et Diwriguî)3.
 Sachau : Verzeichnis N° 27, p. 15.
 Schlumberger : Revue Archéol. 1880 ; Revue Num. 1887.
 Sauvage : Annuaire Soc. Num. 1886.
 (J. H. Mordtmann) « دائرة المعارف الإسلامية (الطبعة الفرنسية) ، مادة « دانشمندیه »

١٣٤ - البروانيون^(١)

أصحاب سينوب وسمسون وجانيك من سنة ٦٤٩ إلى ٧٠٠

أشهرهم :

- ١ - أبو القاسم نجم الدين بن علي الطوسي ، (٦٣١ - ٦٤٧)
 ٢ - يروانه جلال الدين قيصر ، (وزير كيقباد الأول منذ سنة ٦١٦)
 ٣ - يروانه سيف الدين حميد بن أبي القاسم نجم الدين بن علي الطوسي
 ٤ - يروانه معين الدين سليمان بن مهذب الدين علي الديلمي ، (وزير قليج أرسلان الرابع من ٦٥٨ إلى ٦٧٥ ، زوج جرجي خانون بنت كبخسرو الثاني ، قتله بيبرس سنة ٦٧٥ ؛ صاحب سينوب من ٦٤٩ إلى ٦٧٥)
 ٥ - يروانه معين الدين محمد بن سليمان ، (حارب المغول سنة ٦٩٥ ، حاكم سينوب من ٦٧٥ إلى ٦٩٦ ، توفي سنة ٦٩٦)
 ٦ - يروانه مهذب الدين مسعود بن سليمان ، (وزير غازي چلي بسينوب ، توفي سنة ٧٢٢ ، حاكم سينوب من سنة ٦٩٦ إلى ٧٠٠)

سنة ٦٤٩ هـ

٦٧٥

٦٩٦

المراجع :

- Revue Hist. Ott. I, 254, VI, 644.
 Halil Edhem : Qaisaria Schehri, p. 45.
 Sachau : Verzeichnis N° 30, I, p. 16.
 Halil Edhem : Gharby Anadoly N° 115, p. 4.

١٣٥ - بنو غازي چلي بسينوب

- ١ - سلطان تاج الدين ألتينباش غازي چلي بن مسعود [الثاني] بن كيكاس [الثاني]^(٢) (سلم سينوب للبرانة مسعود سنة ٧٠٠ واستولى عليها سليمان الاسفندياري سنة ٧٢٢ ؛ لسكن غازي چلي استردها وظل يحتفظ بها حتى ٧٥٦ ؛ فتحها لالاجوج باسم العثمانيين سنة ١٣١)
 ٢ - إبراهيم بن غازي چلي ، نهائيا ، (حكمه مشكوك فيه)

سنة ٧٠٠ هـ

٧٥٦

المراجع :

- Revue Hist. Ott. I, p. 199, 317, 257, II, p. 422.
 XV. (1925) 305.

(١) مفردها « پروانه » . المترجم .

(٢) أمير سلجوقي ؛ يذكر خليل آدم (دول إسلامية ص ٢١٣ ، أن اسمه ألتونباش . المترجم) .

١٣٦ - بنو صاحب آتا

(بقرا حصار صاحب)

- أملأهم : قرا حصار صاحب وصند وقلی وبولاوادين وشهسند وبرجنكو وأویناش
- ١ - صاحب آتا نخر الدين على بن حسين أمير داد ، (مشتراكا مع براونة معين الدين سليمان الوزير السلجوقي (من ٦٦٣ إلى ٦٨٤) ، توفي سنة ٦٨٤ ودفن بقونية)^(١)
- تاج الدين حسين ونصرة الدين حسن (ولدا السابق قتلا في ثورة جرى (سياوش بن كيكاس الثاني الدعوى)
- ٢ - سعد الدين يونس (أخو السابقين ، استولى على سوري حصار وحارب القرمانيين)
- ٣ - شمس الدين محمد بن حسن ، (توفي سنة ٦٨٦)
- ٤ - أحمد بن محمد ، (حكم من سنة ٧٣٠ تقريبا الى سنة ٧٥٠ وقد استولى سليمان ابن محمد الكرمياني على أملاكه حول سنة ٧٥٠)

المراجع :

Revue Hist. Ott. 1. p. 195, 563, XV (1925) 357.

Halil Edhem : Qaïşaria Schehrî, p. 105 (Le tombeau du Şâhib Atâ).

Halil Edhem : Gharby Anadolıyda · Seldjuqlaryn Wâryqlary

Tawâif-Mulûk, Stamboul 1926, N° 119, p. 5.

١٣٧ - أمراء گرده بولى

(جرمانيكوبوليس)

- شاهد قبر جىء به إلى بزوسه ذكر فيه :
- ١ - اسحق شاه بن عوض شاه بسلطان بوي سنة ٨٢٤
- ذكر ابن بطوطة
- شاه بك صاحب كرده بولى
- وذكر صاحب المسالك والممالك أن إمارة قسطنطين وسينوب قد امتدت جنوبا حتى طغانجق وشمالا حتى سلطان بوي

١٣٨ - بنو چوبان

(أمراء قسطنطين)

- ١ - حسام الدين چوبان بك ، (من قبل كيكاس الأول من ٦٠٧ إلى ٦١٦) سنة ٦٠٠ هـ حول
- ٢ - ألب يزلك^(٢) بن چوبان
- ٣ - مظفر الدين يولقى أرسلان بن ألب يزلك ، (توفي سنة ٧٠٤)
- ٤ - ناصر الدين محمود بن يولقى أرسلان ٧٠٤
- استولى سايمان بن تيمور الاسفنديارى على قسطنطين ٧٢٠

المراجع : Revue Hist. Ott. I, p. 319.

(١) قبره بقونية . انظر Halil Edhem: Qaïşaria p. 105. Sarre : Seledj. Baudenkmalen, p. 14. pL. IX

Huart : Epigraphie No. 51. p. 78.

(٢) يذكر خليل آدم « دول إسلامية ص ٣٠٣ » أن اسمه ألب يوروك المترجم .

١٣٩ - الإسفندياريون

(قزل أحمد بن أو جندار أوغلو)

أملاكهم : قسطنطين ، سينوب ، بُرغلو (زَعْفَرَانْبُولِي)

سنة ٦٩٠ هـ		١ - شمس الدين تَمَرُ جندار ، (تابع لأفلاقي)
٧٠٩	حول	٢ - شجاع الدين سليمان [الأول] بن (١) تَمَر
٧٤٠	حول	٣ - غياث الدين إبراهيم [الأول] بن سليمان
٧٤٢		٤ - يعقوب بن تَمَر
٧٤٦		٥ - عادل بك (على ؟) بن يعقوب
٧٧٦		٦ - جلال الدين بايزيد كوتوروم (ولي) بن عادل
٧٨٧		٧ - سليمان [الثاني] بن بايزيد ، (قتله السلطان بايزيد الأول العثماني)
		السيادة العثمانية ٧٩٥ - ٨٠٥
٨٠٥		٨ - مبارز الدين إسفنديار بن بايزيد ، (توفي في ٢٢ رمضان سنة ٨٤٣) (٢)
٨٤٣	رمضان	٩ - إبراهيم [الثاني] بن إسفنديار ، (توفي في نهاية المحرم سنة ٨٤٧)
٨٤٧	صفر	١٠ - كمال الدين أبو الحسن إسماعيل بن إبراهيم
٨٦٤		١١ - قزل أحمد بن إبراهيم
		ضمّت الامارة الى الامبراطورية العثمانية ٨٦٦

المراجع :

Revue Hist. Ott. I, p. 383, II, p. 423, XIV (janv. 1924) 1.
دائرة المعارف الاسلامية ، (الطبعة الفرنسية) ، « مادة إسفنديار أوغلو »
(J.H. Mordtmann)

Ahmed Tewhid : Cat. Musée ott. IV, p. 400 ss.

Ifalil Edhem : Gharby Anadoly N° 128, p. 35.

(١) انتزع قسطنطين من غازي چاي سنة ٧٢٠ وسينوب سنة ٧٣٢

(٢) تخلى عن كسنفري وجانك للسلطان محمد الأول العثماني .

(تابع الإسفندياريين)

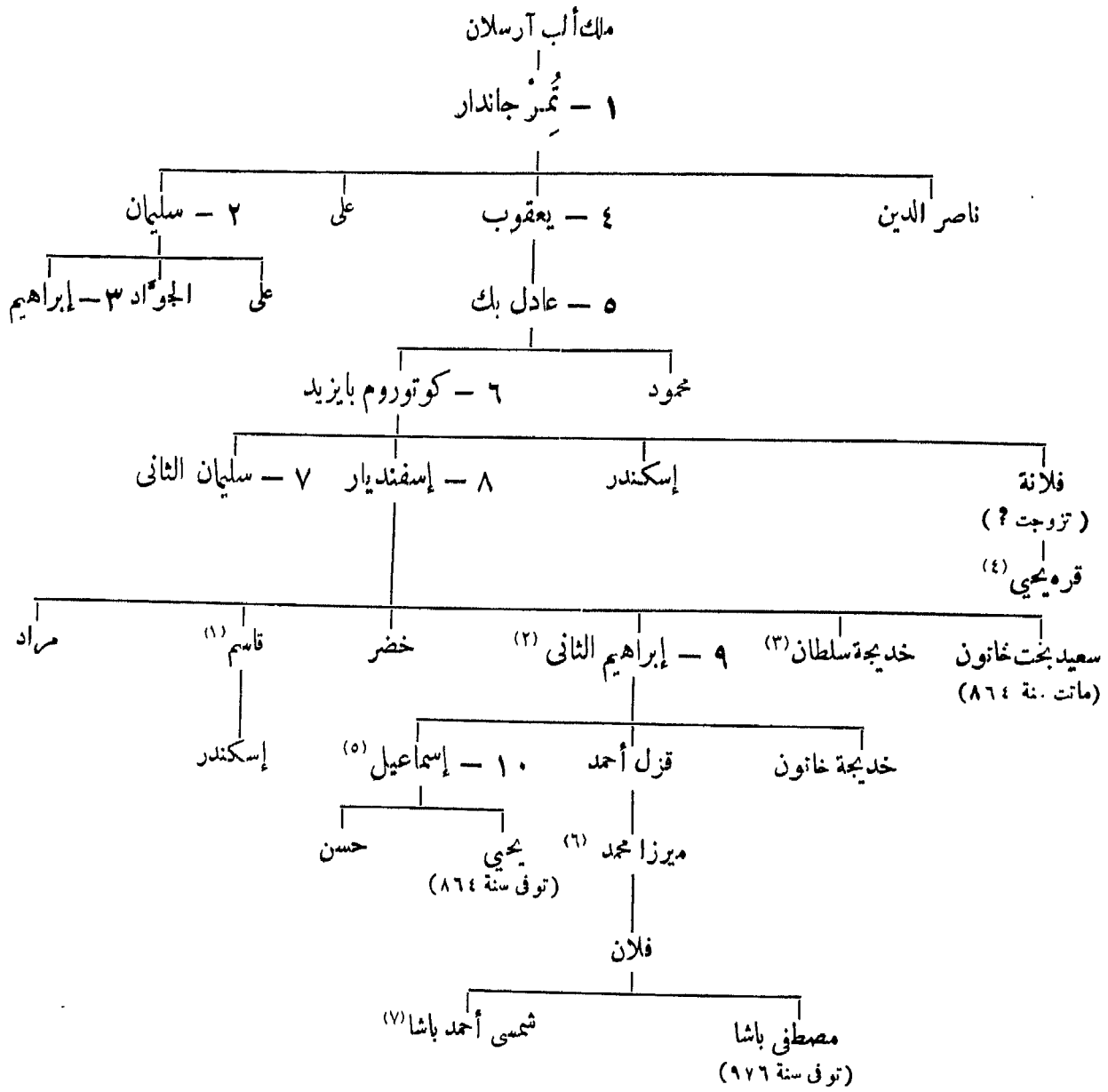

١٤٠ - بنو قراسي

(في باليكسر)

أملاكهم: [باليكسر ، أيدنبجق ، مانياس ، برغمه ، إدرميد ، كبر ،

بونار حصصار ، إورندي ، أيازمند ، بغاردج ، منديهره ، سندرغى ،

جوردوز ، تيمورجى ، قيزيلجه توزلة ، باش جلالبه ، مرت]

١ - قرا عيسى (قراسى) ، (أمير من قبل غياث الدين مسعود الثاني

حول سنة ٦٨٣ ، كان مع صارى سالتيق غازى بدبروجه سنة ٦٦٢) . .

(٥) تزوج ابنة مراد الثاني العثماني

(٦) تزوج ابنة السلطان بايزيد الثاني العثماني

(٧) كان رفيقاً (مصاحباً) للسلطان العثماني مراد الثالث وهو

جد بني قزل أحمدلى ، توفي سنة ٩٨٨

(١) لقبه قوام الدين ، تزوج أخت السلطان مراد الثاني

(٢) تزوج ساجوق خانون بنت محمد الأول العثماني

(٣) تزوجت السلطان مراد الثاني العثماني

(٤) حارب السلطان محمد الأول العثماني

- ٢ — عجلان بك بن قراسى ، (كان تورسون ولده عند عثمان فazy)
 ٣ — تيمور^(١) بك بن عجلان ، (خضع للعثمانيين سنة ٧٣٧ والتجأ الى بروسه ،
 كان يخشى بك أخوه حاكما ابرغمه وسليمان باشا ابنه فى خدمة العثمانيين)

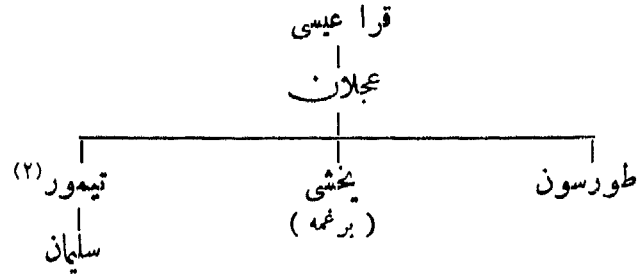

المراجع :

Revue Hist. Ott. II, 564.

J. Mordtmann : Über das türkische Fürstengeschlecht der Karasi
 (S. Ber. Ak. Wiss. Berlin 1911, 1.

دائرة المعارف الاسلامية (الطبعة الفرنسية) ، مادة : « قراسى » (J. H. Kramers)
 Halil Edhem : Gharby Anadoly N° 117, p. 6.

١٤١ - بنو صاروخان

(فى مغنيسا)

أملاكهم : مغنيسا ، كوزلحصار (منمن) ، آق حصار ، ترخنات ، مرمره ،
 كوردوس ، قيجيق ، أدله ، تيرجى ، نيف ، إلهه ، طورغودلى ،
 قوجه ، قراجه

- ١ — صاروخان ، (من سلاجقة أوج أمير) (٣) سنة ٧٠٠ هـ
- ٢ — نقر الدين إلیاس بن صاروخان ٧٤٦
- ٣ — مظفر الدين اسحق بن إلیاس ٧٧٦
- ٤ — خضر شاه بك بن اسحق ، (للمرة الأولى) ٧٩٠
- السيادة العثمانية ٧٩٢ — ٨٠٥
- خضر شاه ، (للمرة الثانية) ٨٠٥ — ٨١٣
- أرخان ، (أخو السابق) ، (سلك من سنة ٨٠٧)

المراجع :

Revue Hist. Ott. II, p. 615.

Schlumberger : Numismatique de l'Orient Latin p. 479.

Bergmann : Beiträge, Ak. Wissensch. Wien LXXIII, p. 129.

Ahmad Tewhid : Cat. Mus. ott. IV, 382.

Halil Edhem : Gharby Anadoly, N° 118, p. 8.

(١) يذكر خليل آدم « دول إسلامية ص ٢٧٥ » أن اسمه ديمورخان . المترجم .
 (٢) يذكر المؤرخون البيزنطيون أنه من أبناء يخشى .
 (٣) كان على أخوه حاكم مدينة نيف .

١٤٢ - بنو آيدين

(بايدين) (كانت النقود تضرب في آياتلوغ)

- أملاكهم : آيدين ، تيره ، إزمير ، آياتلوغ ، كوزلحصار ، جشمه ،
 سلطان حصار ، كستل ، بزديغان ، يني شهر ، آلا شهر ، بركي ،
 أربا ، صرت ، كوشك ، باي راملي ، قراجة قيونلو ، إنيجويل ،
 أرتجي بلاط ، نازيللي ، قش أدا ، أرله ، جولس ، أذينه ، أقيشهر ،
 سوري حصار ، بلين بولي ، بايندير ، قرابورن ، نيف ، أتيه ، قيزيل حصار
 محمد [الأول] ، (أمير السواحل)
 ١ - آيدين بك بن محمد ، (أمير السواحل) سنة ٥٧٠٠ هـ
 ٢ - محمد بك [الثاني] بن آيدين ٧٣٤
 خضر بك ، (ابن السابق ، حاكم آياتلوغ)
 عمر بك (أخو السابق ، حاكم أزمير)
 ٣ - عمر بك [الأول] (أو أمور) بن محمد ٧٤١
 ٤ Δ - عيسى بك [الأول] بن عمر^(١) ، (حمزة ولده في خدمة العثمانيين)
 السيادة العثمانية ٧٩٤ - ٨٠٥
 ٥ - عيسى بك [الثاني] (أو موسى) بن عيسى [الأول] ، (لبضعة أشهر) ٨٠٥
 ٦ - عمر بك [الثاني] (أو أمور) بن عيسى ، (حتى سنة ٨٠٦) ٨٠٥
 غازي جنيد بن إبراهيم ، (منصب)^(٢)
 ولايته الأولى ٨٠٦ - ٨١٨
 ولايته الثانية ٨٢٢ - ٨٢٨

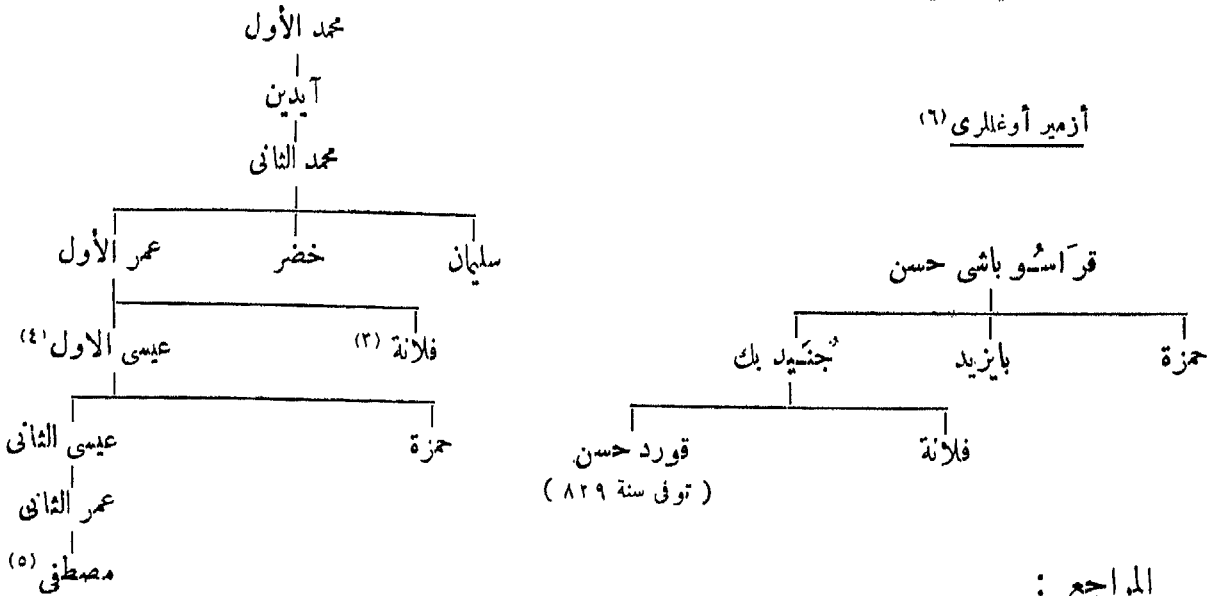

المراجع :

- دائرة المعارف الإسلامية (الطبعة الفرنسية) ، مادة : « آيدين » (Cl. Huart)
 Karabacek : Gigliato des Omarbeg, Wiener Num. Zeitschr. II, 52-1.
 Revue Hist. Ott. II, p. 619.
 Ahmed Tewhîd : Cat. Musée ott. IV, p. 374.
 Halil Edhem : Gharby Anadoly N° 119, p. 11 et N° 120, p. 13.
- (١) يذكر خليل آدم « دول إسلامية ص ٢٨٠ » أنه ابن محمد بك . المترجم .
 (٢) استقل بأزمير سنة ٨٠٦ هـ هزمه السلطان محمد الأول العثماني سنة ٨٠٨ هـ ، حالف الدعوى مصطفى بن بايزيد الأول ثم أصبح حاكماً لأزمير مرة أخرى من ٨٢٢ إلى ٨٢٨ هـ ، توفي سنة ٨٢٨ هـ .
- (٣) تزوجت سليمان شاه كرميان .
 (٤) أنظر هامش رقم ١ ، المترجم .
 (٥) حاكم آياتلوغ ، توفي سنة ٨٢٥ هـ .
 (٦) أنظر خليل آدم « دول إسلامية ص ٢٨٢ » المترجم .

٣٤١ - الكرميانيون بكوتاهية

أملاكهم : كوتاهية ، أوشاق ، جودك ، سلندي ، قولا ، تحوره ،
توشانلي ، بازار ، عشقلى ، بقلق ، دنزلى ، خناس ، دوزقرى ، كيككر ،
جيوك ، أيوك ، إزبنه (سراى كيو) چار شنبه (بولدن) ، دمباى ،
حوته ، إجرىچويز (آمد) سىاو ، شيخلو ، گمش سار (= شهر) ،
صارى كيوى

- الجد : كريم الدين عيشير ، (توفى قبل سنة ٦٦٣)
١ - مظفر الدين يعقوب [الأول] بن عيشير (كرميان خان)
حول سنة ٦٩٩ هـ (أوج بك من قبل كيقباد الثالث)
٢ - محمد بن يعقوب ، (استولى على سىاو)
٣ - سليمان بن محمد ، (استولى على دكرلى وقرا حصار صاحب ، زفت ابنته دولت خاتون
الى يلد يريم بايزيد سنة ٧٨٣ ، وهى أم محمد الأول وقد ماتت سنة ٨١٦)
٤ - يعقوب [الثانى] بن سليمان ، (للمرة لأولى)
السيادة العثمانية ٧٩٢ - ٨٠٥
يعقوب [الثانى] ، (للمرة الثانية) ٨٣٢ - ٨٠٥
احتل مراد الثانى البلاد ٨٣٢

مظفر الدين أمير كرميان^(٣)

عيشير

١ - يعقوب الأول

٢ - محمد

٣ - سليمان شاه^(٤)

دولت خاتون (تزوجت بايزيد الأول)
خضر
إلياس
٤ - يعقوب الثانى

المراجع :

Ahmad Tewhid : Cat. Mus. Ott. IV, p. 394, 529.

دائرة المعارف الاسلامية (الطبعة الفرنسية) ، مادة : « كرميان أوغلو »

(J. H. Mordtmann)

Revue Hist. Ott. I, p. 116 ; II, p. 113. 505 ; XL. p. 313.

Hammer : Geschichte, I, p. 159, 161, 184. etc.

Halil Edhem : Gharby Anadoly N° 125, p. 24.

(١) مسجد قلعة ي بالابكوتاهية ؛ RHo, 11, 115.

Huart : Epigraphie de L'Asie Mineure N° 5, p. 6.

(٢) نصوص الوقفية الشهيرة (باللغة التركية) فى سنة ٨١٤ | أنظر نجيب حاصم بك (Rev. or. 1905 p. 251)

Halil Edhem RHo. II.P. 116

(٣) وضع خليل آدم « دول إسلامية ص ٢٩٤ » قائمة نسب تختلف عن هذه بعض الشيء . المترجم .

(٤) تزوج أولا : مطهرة خاتون بنت سلطان ولد بن جلال الدين رومى .

ثانياً : ابنة عمر بن محمد آيدىن .

١٤٤ - أمراء دنيزلى^(١)

- أملاكهم : دنيزلى ، خوناس ، قراحصار صاحب
- ١ - شجاع الدين تسيج (ينج ، إننج) بك بن على بك سنة ٧٣٥ هـ
 - ٢ - مراد بك بن تسيج
 - ٣ - اسحق بن مراد
 - ٤ - عبد الله بن اسحق ، (نسب غير مقطوع بصحته) ٧٦٣
 - (باع معظم أملاكه لاسطان مراد الأول) ٧٨٣

المراجع :

Revue Hist. Ott. I, 118, II, p. 809.

دائرة المعارف الاسلامية (الطبعة الفرنسية) مادة « دنيزلى »

(J. H. Mordtmann)

Halil Edhem : Gharby Anadoly N° 126, p. 29.

١٤٥ - بنو حميد

- أملاكهم : حميد آباد ، بوردور ، برلو ، يلواج ، بايشهر ، قرآج ، فلك آباد ، إيردر ، أغلسون (حاصى قراغاج) ، ألورلو ، جونان ، كچرلو ، إسبارته ، أيرله ، كوحصار ، كبر ، هيران ، أغراس ، سيدي شهر ، آق شهر
- ١ - حميد بك أو فلك الدين دندار ، (قتله تيمورتاش ، حاكم الروم من قبل المغول سنة ٧٢٤ وولى عهد حميد من ٧٢٤ إلى ٧٢٨) سنة ٧٠٠ هـ
 - ٢ - خضر بك بن دندار ، (حاكم أنطالية) ٧٢٨
 - ٣ - نجم الدين اسحق بك بن دندار
 - محمد بجاى ، (أخو السابق) ، حاكم كوحصار
 - ٤ - إلياس بك
 - ٥ - كمال الدين حسين بك بن إلياس ، (حتى سنة ٧٨٨) ، (فى سنة ٨٨٣ ماع يلواج ، و قرا آج ، وبكدهرى ، وسيدي شهرى ، وإسبرته لغمانين . اقتسم العثمانيون والقرمانيون أملاكه بعد وفاته
 - ٦ - مصطفى بن حسين بك ، اشترك فى موقعة كسوفوف سنة ٧٩٢

المراجع :

Revue Hist. Ott. II, p. 938.

Hammer : Geschichte. (Voir Index)

دائرة المعارف الاسلامية (الطبعة الفرنسية) ، مادة : « حميد »

(J. H. Mordtmann)

Halil Edhem : Gharby Anadoly, N° 124, p. 21.

(١) يسميهم خليل آدم « دول اسلامية ص ٢٩٥ » أمراء دكزلى . المترجم .

١٤٥ - (١) بنو تكة

(بامفليا) الحاضرة آنطالية

- أملاكهم : آنطالية ، ألمالى ، استانوز . فنكه ، علايه ، اسناورس .
- ١ - تكة بك ؟
- ٢ -
- ٣ Δ - مبارز الدين محمد بن محمود بن يونس
السيادة العثمانية (باستثناء آنطالية واستانوز) من سنة ٧٨٨ - ٨٠٥ .
- ٤ - عثمان بن
حالف آيدين وصاروخان ومنتشا وعيسى چايي بن بازيد الأول . ٨٠٧
ضد محمد الأول السلطان العثماني
ظهر عثمان مرة أخرى ، هزمه حمزة بن فيروز بك والى قرا حصار صاحب
من قبل العثمانيين ؛ قتل حليفه محمد الثانى بن خليل القرمانى . ٨٢٧

المراجع :

Ahmad Tewhîd : Inscriptions d'Antalia, RHO, N° 83 Oct. 1924) p. 336.

Halil Edhem : Gharby Anadoly, N° 122 p. 18.

١٤٦ - بنو منتشا

- أملاكهم : مغلا ، بالاط ، بوز أيوك ، ميلاس ، بچين (بروجين) صرن ،
چينه ، طواس ، برناز ، مكري ، حوى جنيز ، فآشه ، صرمرس .
- الجد : حاج بهاء الدين كردى ، الملقب أبليستان ، (والى سيواس ومملك
السواحل حتى علايه من قبل السلاجقة)
- ١ - منتشا بك مسعود
- ٢ Δ - أرخان شجاع الدين
- ٣ Δ • - إبراهيم
- ٤ • - محمد
- ٥ Δ • - تاج الدين أحمد غازى ، (توفى سنة ٧٩٣)
- ٦ Δ • - شجاع الدين إلياس^(٣) ، (للمرة الأولى)
السيادة العثمانية ٧٩٣ - ٨٠٥
- Δ - إلياس ، (للمرة الثانية) ٨٠٥ - ٨٢٤
- ٧ • - ليث
- خاتمة الأسرة ، الفتح العثمانى ٨٢٩

(١) نقش من سنة ٧٣٠ وجد بميلاس .

(٢) نقش من سنة ٧٤٥ وجد بمغلا .

(٣) يذكر خليل آدم أن اسمه مظفر الدين . المترجم

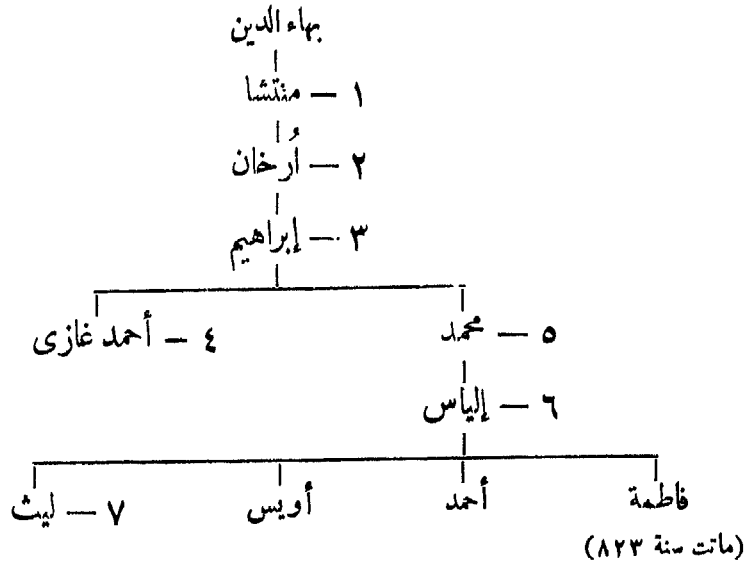

المراجع :

Revue Hist. Ott. II, 761 et 1146 ; IV 1452 ; V, 152 .

رحلة ابن بطوطة

Hammer : Geschichte (Index).

Ahmad Tewhid : Cat. Mus. Ott. IV 388.

Halil Edhem : N° 121, p. 15.

١٤٧ - بنو أشرف

أملاكهم : بكشهرى ، بنى شهر ، آقشهر ، سيدى شهرى

- ١ - أشرف
 ٢ - سيف الدين سليمان [الأول] بن أشرف ، (توفى سنة ٧٠١) (١)
 ٣ - مبارز الدين محمد بن سليمان [الأول]
 ٤ - سليمان شاه [الثانى] بن محمد ، (توفى قبل سنة ٧٢٨)

سنة ٦٨٧ هـ
 ٧٠٢

المراجع :

Revue Hist. Ott. V, 251 : XXVII, p. 139.

Halil Edhem N° 123 p. 19.

١٤٨ - أخى بأنقرة

- ١ - أخى حسام الدين حسين أفندى (أخى فتح الدين ؟) ، (توفى سنة ٦٩٥) (٢)
 ٢ - أخى شرف الدين محمد بن حسين ، (كان على قيد الحياة سنة ٧٣١)
 احتل العثمانيون أنقرة احتلالاً مؤقتاً ٧٦٢

٦٩٥

(١) انظر : خليل آدم (دول إسلامية ص ٢٨٨) . المترجم .

(٢) يدعى الانتساب الى على بن أبى طالب .

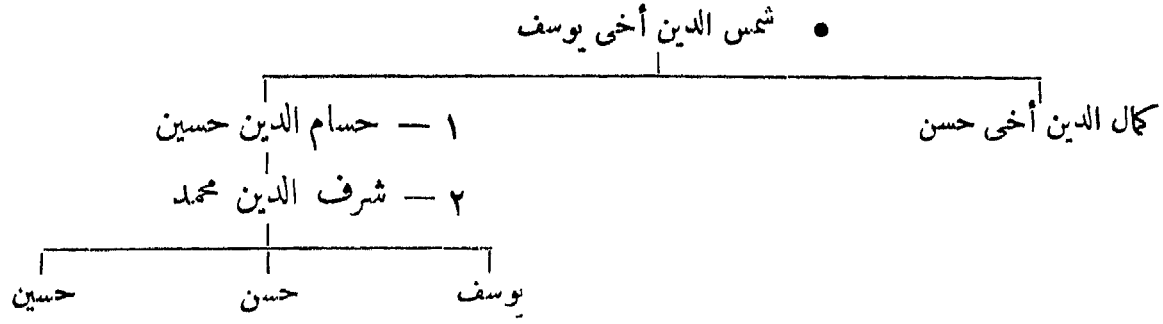

المراجع :

Revue Hist. Ott. IV, 1200; VII, 312.

١٤٩ - يوركج باشا بآماسية^(١)

△ جلال الدين لا يوركج باشا بن عبد الله ، (وزير مراد الثاني ، توفى سنة ٨٤٥) .

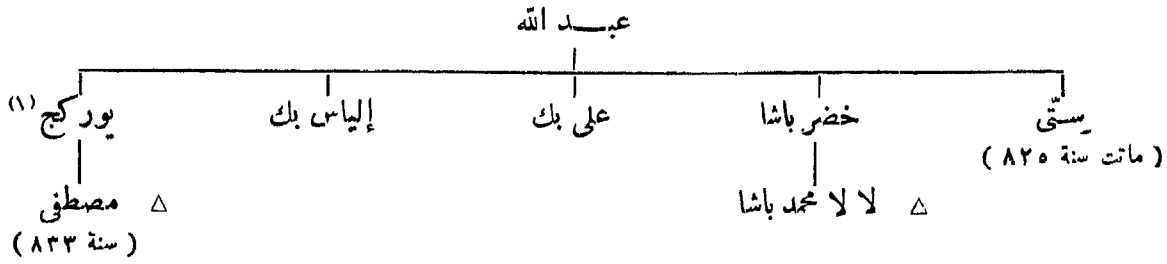

المراجع :

Hammer Geschichte, I, p. 329, 379.

١٥٠ - بنو أرثنا بسيواس^(٢)

أملاكهم : سيواس ، قيصرية ، نيكده ، آقسراي ، توقات ، آماسيه ، شبين
قرا حصار ، نيكسار ، كمش ، حاجي ، كوي ، أرزنجان ، أرزروم .

- ١ - علاء الدين أرثنا بن جعفر^(٣) سنة ٧٣٦ هـ
- (استقل بسيواس بعد موت إبلخان أبي سعيد ، وأعلن تبعيته لحسن بزوك^(٤) .
- ٢ - غياث الدين محمد بن أرثنا ٧٥٣
- ٣ - علاء الدين علي بن محمد ٧٦٧
- ٤ - محمد چليبي بن علي ٧٨٢
- وُلِّيَ وعمره سبع سنوات ، وكان قليج أرسلان السلجوقي وصيا عليه .

(١) يذكر ثريا بك في كتابه سجل عثمانى (ج ٤ ص ٦٥٢) أن « يوركج باشا . المترجم .

(٢) أنظر قائمة نسبهم : خليل آدم « دول اسلامية ص ٣٨٦ » . المترجم .

(٣) حكم آسيا الصغرى من قبل المغول من سنة ٧٢٨ الى ٧٣٦ ، مقره سيواس .

(٤) خضع لناصر محمد بن قلاوون سنة ٧٣٧ ؛ ظل يتخذ لقب سلطان من سنة ٧٤١ الى ٧٥٣ ، انتصر على حسن بزوك سنة ٧٤٤ ؛

توفى سنة ٧٥٣

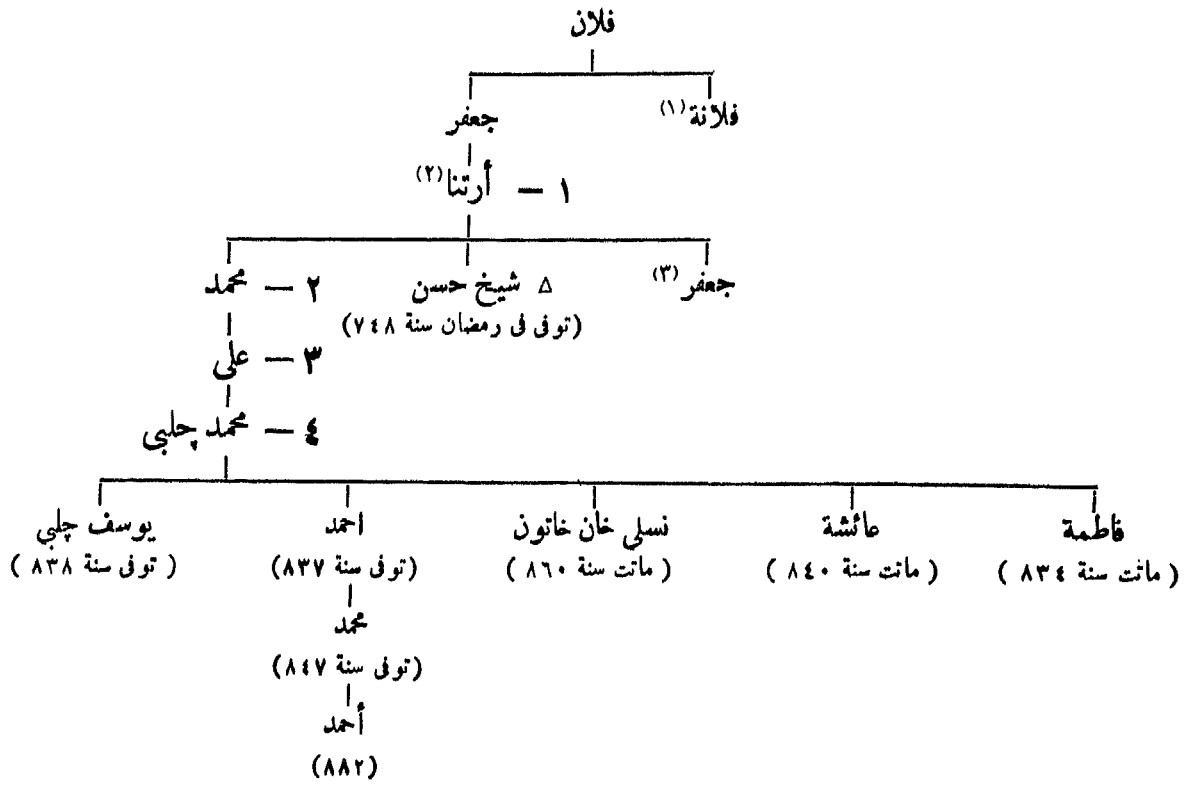

المراجع : رحلة ابن بطوطة .

Berchem et Halil Edhem, C.I.A. III, 40-49.

Revue Hist. Ott. V, 13.

Ahmad Tewhid: Catalogue Musée Imp. Ott. IV p. 426.

Sachau : Verzeichnis N° 30, IV, p. 16.

١٥١ - قاضي برهان الدين بسيواس

- أملأكم : سيواس ، نيكده ، آماسيه ، قيصرية
- سنة ٧٨٢ • Δ ١ - سلطان أحمد قاضي برهان الدين غازي بن شمس الدين محمد
- (ولد سنة ٧٤٥ (٤) ، وزير علي بن محمد بن أرتنا منذ سنة ٧٦٧)
- ٧٨٢ بويغ بسيواس
- ٧٨٣ مقتل الحاج شاه كلدي بآماسية
- اتخذ لقب سلطان ، حارب مطهرتن صاحب أرزنجان
- ٨٠٠ آخر قتل في موقعة قرابل قرب ديوركي وهو يحارب قرايوك عثمان آق قيونلو
- ٨٠٠ آخر ٢ - زين العابدين محمد بن أحمد ، (بضمة آسايغ) ، (فروالتجأ إلى ناصر الدين محمد ذولقادر صهره استولى العثمانيون على سيواس ٨٠١

المراجع : دائرة المعارف الاسلامية (الطبعة الفرنسية)

مادة : « برهان الدين » (Cl. Huart)

C.I.A. III, 49.

Revue Hist. Ott. VI, p. 476 (سكة) XII (نقوش)

Ahmed Tewhid : Catalogue Musée Imp. Ott. IV, p. 442.

Sachau . Verzeichnis N° 30. IV. p. 16.

(١) تزوجت نور الدين جد بني قرمان .

(٢) لضبط اسم هذه الأسرة ، انظر Berchem : I. C. p. 41. 1.

(٣) نازع أخاه محمد السلطة ، قتل حول سنة ٧٥٣

(٤) Δ وزيره مظفر الدين شيخ مؤيد .

(نسب بنى برهان الدين بسيواس)

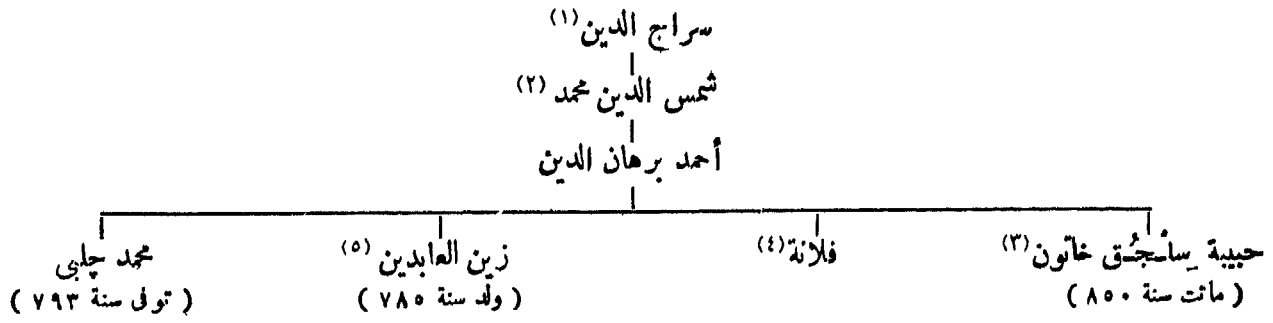

١٥٢ - بنو راحت أمراء سيواس

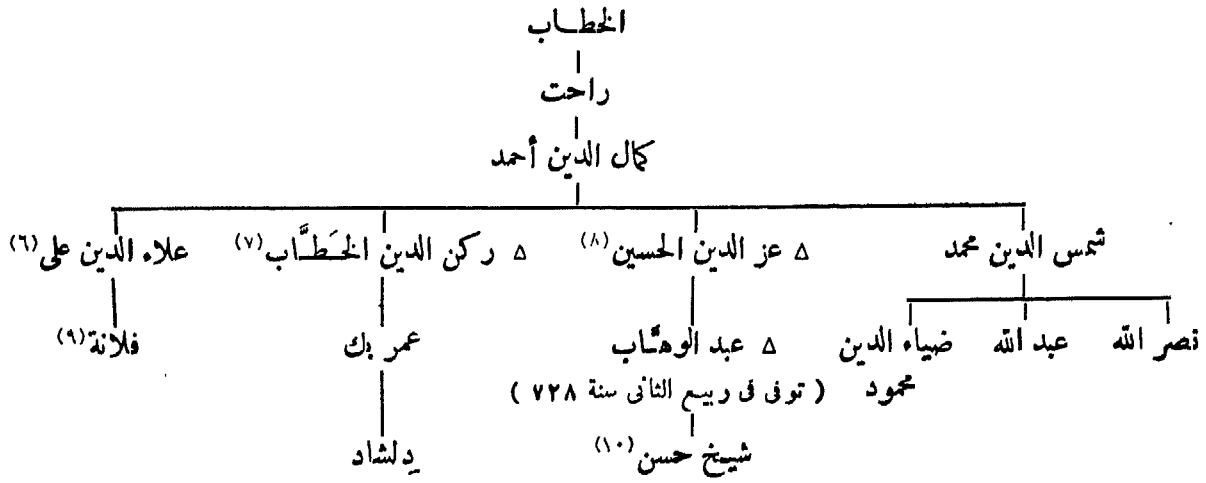

١٥٣ - بنو رمضان بآطنة

سنة	أحكامهم : آطنة ، سيس ، بياس ، شطر من وارساق ، طرسوس الخ
سنة ٧٨٠ هـ	١ - أحمد بن رمضان
٨١٠	٢ - إبراهيم [الأول] بن أحمد ، (قتل سنة ٨٣١)
٨١٩	٣ - عز الدين حمزة بك بن إبراهيم
٨٢٢	٤ - محمد بك [الأول] بن أحمد ، (بالاشتراك مع علي بك أخيه)
٨٤٠	٥ - أرسلان داود بن إبراهيم
٨٨٥	٦ - غرس الدين خليل بك بن داود
٩١٦	٧ - محمود بك بن داود
٩٢٢	٨ - بيري محمد باشا بن خليل
٩٧٦	٩ - درويش بك بن بيري
٩٨٠	١٠ - إبراهيم بك (الثاني) بن بيري ^(١١)

(٦) وقفية (تكية) بسيواس من سنة ٦٨٧ هـ ؛ تزوج ابنة سولي بك وهي ، أميرة ذولقادرية ،
 (٧) ، (٨) وقفية من سنة ٧٢٠ هـ
 (٩) تزوجت ناصر الدين محمد ذولقادر .
 (١٠) أصلح « التكية » بسيواس سنة ٧٧٩ هـ
 (١١) نقش بطرسوس من سنة ٩٨٧ هـ به النسب كاملا حتى رمضان الجد .

(١) قاضي قيصرية ، تزوج حفيده كيكوس الثاني .
 (٢) قاضي قيصرية .
 (٣) تزوجت سليمان بن محمد ذولقادر .
 (٤) تزوجت ناصر الدين محمد بن خليل ذولقادر .
 (٥) يذكر خليل آدم « دول اسلامية من ٣٨٨ » أنه توفى سنة ٨٤٨ هـ ، المترجم .

- ١١ - محمد (الثاني) بن إبراهيم
 پير منصور ١٠١٧
 السيادة العثمانية

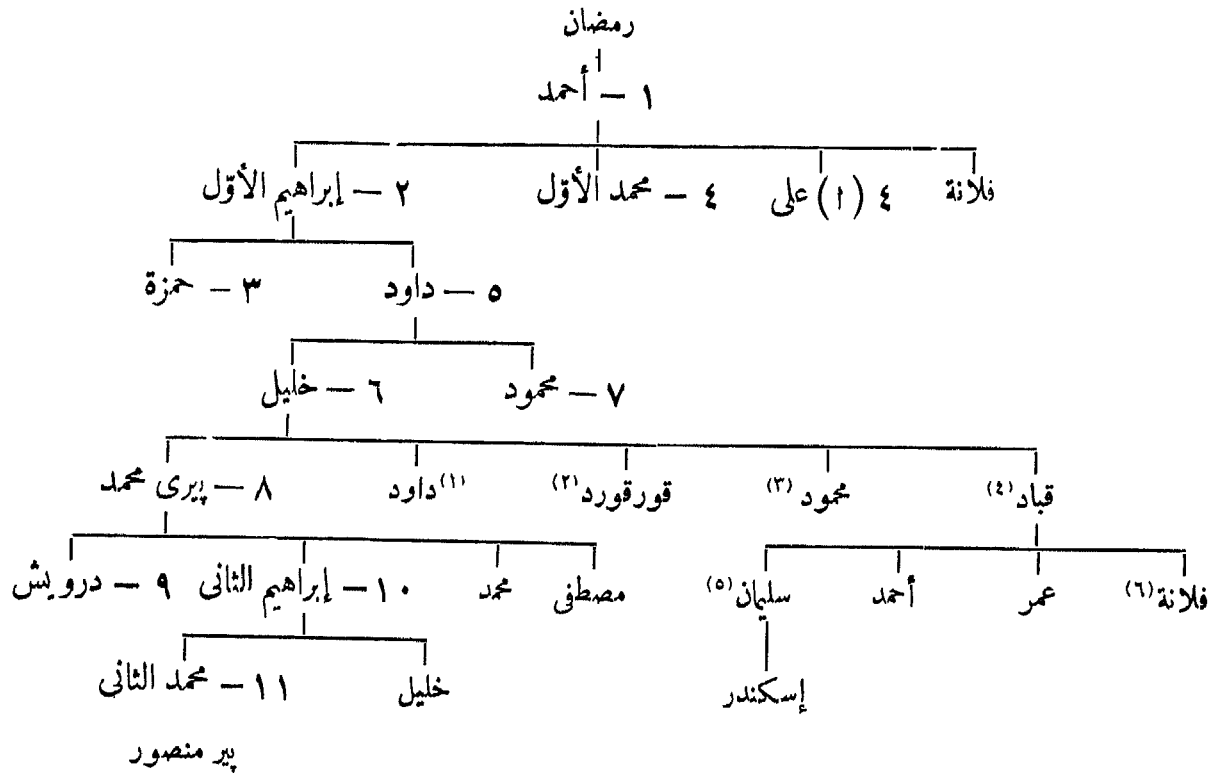

المراجع :

- Hammer : Geschichte, 1, p. 812.
 M. van Berchem : Inschriften Oppenheim p. 109. ss.
 Sachau : Verzeichnis N° 29, p. 16.
 Revue Hist. Ott. II, p. 769.
 Halil Edhem N° 130, S. 45.

١٥٤ - بنو "ذو لقادر" (٧)

أملاكهم : أبلستان ، مرعش ، عينتاب ، زمتى ، أنطاليه ، هارونيه (باغتشه) ،
 كيوكسن ، أندرين ، قيرشهر ، أنقره ، بزاق (قرب يزكد) ، دارندا ،
 خربوت ، ملطية ، بهسنى ، حصن منصور ، كخته ، كركر ، ديار بكر (آمد) ،
 أورفه (إدسه) ، چرميك ، قلعة الروم ، يازازجيق ، كندزلو (بيلان)
 عمق أو ، سيس ، آياس ، قارص ذو القدرى

- ١ - زين الدين عبد الرشيد قراجا بك بن ذو لقادر الساسانى (٨) سنة ٧٤٠ هـ
 ٢ - خليل بك بن قراجا حول ٧٨٠
 ٣ - سولى (سليمان) بك بن قراجا (٩) ٧٨٨

- (١) حامل عثمانى فى عهد سليمان الأول (٩٢٦ - ٩٧٤) .
 (٢) حامل عثمانى فى عهد سليمان الأول (٩٢٦ - ٩٩٤) .
 انظر : خليل آدم «دول إسلامية» ص ٣١٨ . المترجم .
 (٣) حامل عثمانى فى عهد سليمان الأول (٩٢٦ - ٩٤٧) .
 (٤) جاكم البصرة ومدنية وان ، توفى سنة ٩٦٦
 (٥) والى قرمان ، وديار بكر وبغداد .
- (٦) تزوجت أولا : درويش ابن عمها ، ثانياً : إبراهيم
 الثانى ابن عمها .
 (٧) انظر : خليل آدم «دول إسلامية» ص ٣٠٨ فقد جاء بقائمة
 نسب مفصلة جدا ، المترجم .
 (٨) ذكر لأول مرة سنة ٧٦٠ ، توفى سنة ٧٨٠ وعمره مائة سنة
 (٩) اغتاله السلطان برقوق صاحب مصر سنة ٨٠٠

سنة ٨٠٠ هـ	٤٥	ناصر الدين محمد بن خليل ^(١)
٨٤٦	٥٥	سليمان بن محمد
٨٥٨	٦	ملك أرسلان بك بن سليمان ^(٢)
٨٧٠	٧	بوداق بك بن سليمان ، (للمرة الأولى) ^(٣)
٨٧١	٨	شمسوار بن سليمان ^(٤)
		بوداق بك ، (للمرة الثانية) ٨٧٦
٨٨٥	٩	علاء الدولة بوزقورد بن سليمان ^(٥)
٩٢١	١٠	علي بك بن شمسوار ^(٦)
		السيادة العثمانية

المراجع :
Hammer : Geshichte, 1, p. 810.
Weil : Chalifen V p. 442.
Sachau : Verzeichnis N° 28 p. 15.
Revue Hist. Ott. V p. 358 ; VI, p. 419, 509 535, 623, 692, 767 ;
VII, p. 89.
Halil Edhem N° 129, 129, p. 308, Tableau p. 312.
دائرة المعارف الإسلامية (الطبعة الفرنسية)، مادة : ذولقادر (J. H. Mordtmann)

١٥٥ - بنو قرامان^(٧)

سنة ٦٥٤ هـ	حول	لارندا ، سيواس ، قونية ، قرمان ، إرمناك ، الخ . . .
		١٥ - كريم الدين قرامان بن نوره ^(٨) ، (توفي سنة ٦٧٨ هـ)
٦٦٠		٢ - محمد [الأول] بن قرامان
٦٧٧		٣ - بدر الدين محمود بن قرامان
?٧٤٠		٤٥ - برهان الدين موسى بن محمود
—		٥٥ - نجر الدين أحمد بن إبراهيم ، (توفي سنة ٧٥٠ هـ)
٧٥٠		٦٥ • شمس الدين بن إبراهيم
٧٥٣		٧٥ • علاء الدين خليل بن محمود ، (توفي سنة ٧٩٣ هـ)
٧٨٣		٨ - علاء الدين بن خليل
٧٩٣		٩٥ • محمد [الثاني] بن علاء الدين ، (للمرة الأولى) ^(٩)
		السيادة المصرية ٨٢٢ - ٨٢٤
		محمد [الثاني] ، (للمرة الثانية) ^(١٠) ٨٢٤
٨٢٧		١٠٥ • علاء الدين علي بن علاء الدين
٨٢٧		١١٥ • تاج الدين إبراهيم بن محمد [الثاني] ، (توفي سنة ٨٦٨ هـ)
٨٦٨		١٢ • اسحق بن إبراهيم

(١) صاحب سيواس منذ سنة ٧٨٨
(٢) اغتيل بأمر من بوداق أخيه .
(٣) جاءته التولية من السلطان قايتباي صاحب مصر ، توفي سنة ٨٩٥
(٤) ولاء السلطان محمد الثاني العثماني ، قتله سيف الدين ينانك الأشقر القائد المصري سنة ٨٧٦ ، 74 ، C.I.A. III.
(٥) قتل في ٢٠ ربيع الثاني سنة ٩٢١ في ساحة المعركة وهو
يحارب سليم الأول .
(٦) قطع فرهاد باشا رأسه ورءوس أخوته الثلاثة بأرتيقا باد قرب توقات سنة ٩٢٨
(٧) أنظر خليل آدم « دول إسلامية » ص ٣٠٢ ؛ المترجم .
(٨) أنظر خليل آدم « دول إسلامية » ص ٣٠٢ ؛ المترجم .
(٩) عزله المصريون سنة ٨٢٢
(١٠) توفي سنة ٨٢٧ أثناء حصار آفتالية .

- ١٣ - پير أحمد بن ابراهيم ، (توفى بطرسوس سنة ٨٨٠)
اشترك مع قاسم أخيه منذ سنة ٨٧٤ (١)
السيادة العثمانية ٨٨٨

المراجع :

- D'Ohsson : Histoire des Mongols.
Hammer : Geschichte, 1, p. 807.
Hammer : Geschichte der Ilchane, II, p. 236.. 304.
Weil : Geschichte der Chalifen IV, p. 224.
St. Lane-Poole : JRAS, new series XIV, 777.
M. van Berchem : Inschriften Oppenheim pp. 114-131.
Ahmed Tewhid : Cat. Mus. Ott. IV, p. 358-372.
دائرة المعارف الاسلامية (الطبعة الفرنسية) ، مادة : قرمان أوغلو
(J. H. Kramers).
Halil Edhem : Revue Hist. Ott. XI, p. 697 XII, p. 741,
XIII p. 821 et XIV p. 873.
Halil Edhem : Gharbî Anatolyda Tawâif-Mulûk N° 127 p. 28.

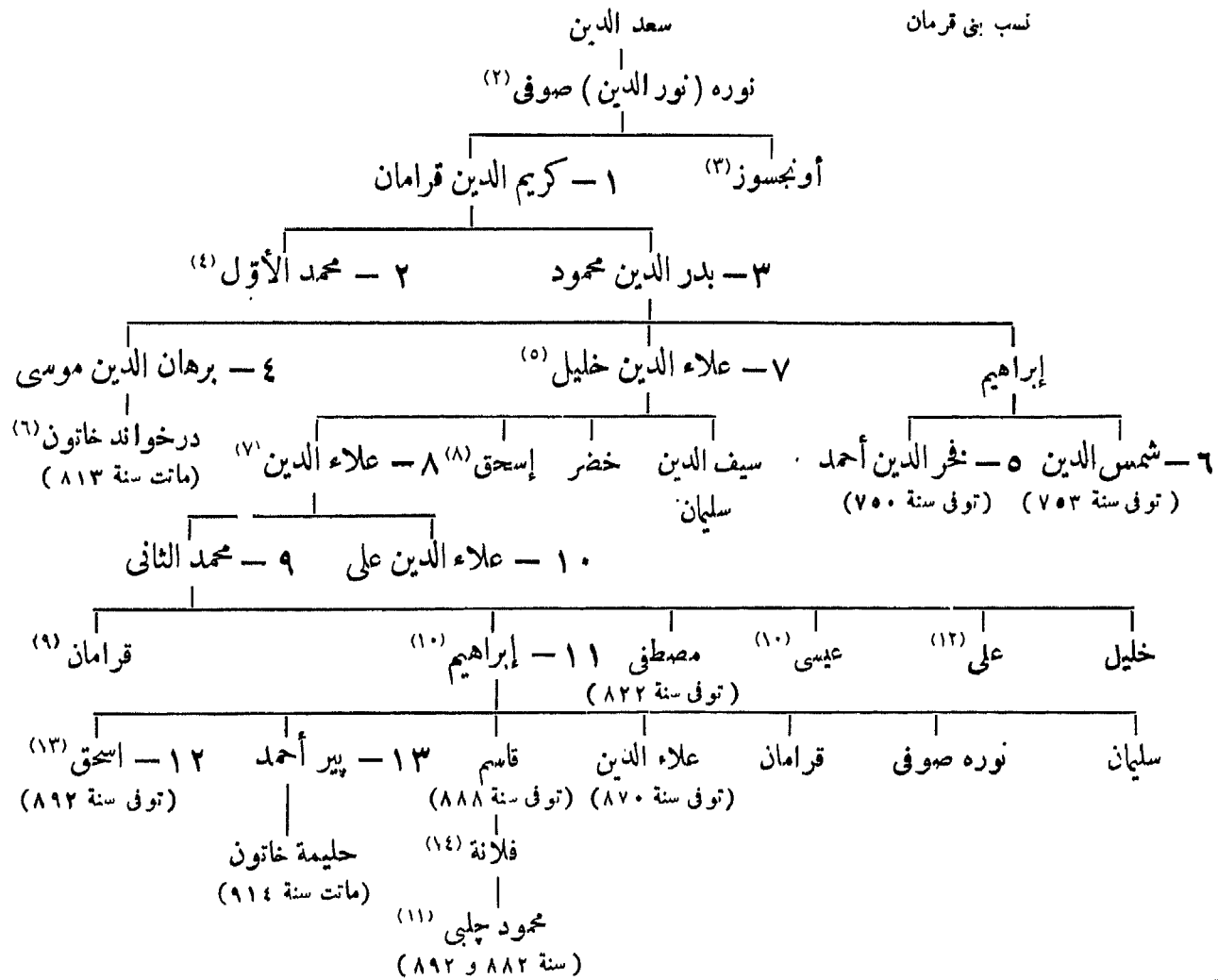

- (٧) تزوج نفيسة سلطان بنت مراد الأول بن أرخان .
(٨) يذكر خليل آدم «دول اسلامية ص ٣٠٠» أن لاسحق ولدتين : غياث الدين چاي و أمير شاه چاي . المترجم .
(٩) دفن بأدرنة سنة ٨٧٦ ، أنظر : Revue Hist. Ott. XI
(١٠) تزوج ابنة محمد الأول بن بايزيد الأول .
(١١) يذكر خليل آدم «دول اسلامية ص ٣١» أنه ولي من سنة ٨٨٨ الى ٨٩٢ . المترجم .
(١٢) أسره العثمانيون أمام آنطاكية سنة ٨٢٧
(١٣) ظهر للمرة الثانية سنة ٨٨٠ ، توفى سنة ٨٩٢
(١٤) تزوجت طورغوت أوغلي .

- (١) حالف شاه زاده چم بن محمد الثاني ، توفى سنة ٨٨٨
(٢) تزوج أخت جعفر جد بني أرتنا ، استولى على بروسنة سنة ٨١٦
(٣) يسميه خليل آدم «دول اسلامية ص ٣٠٠» . بونسوز ، المترجم .
(٤) أيد جري (سيماوش بن كيكاسوس الثاني الدهي) ، استولى على قونية في ١٠ ذي الحجة سنة ٦٧٤ ، تزوج ابنة كيكاسوس ، توفى سنة ٦٧٥
(٥) تزوج سلطان خاتون بنت مراد الأول بن أرخان . يذكر خليل آدم «دول اسلامية ص ٣٠» أن له ولداً اسمه حسن لم يذكره مؤلف هذا الكتاب . المترجم .
(٦) يذكر خليل آدم «دول اسلامية ص ٣٠٠» أن درخواند خاتون ابنة بدر الدين بن بدر الدين محمود . المترجم .

١٥٦ - بنو عثمان

- ١ - عثمان غازي بن إرطغرل سنة ٨٦٩٩ هـ
- ٢٨ - أرخان غازي بن عثمان
- ٣٨ - مراد [الأول] خُداوند كاربن أرخان ، (قتل في معركة كوسوفو "Kosovo") ٧٦١
- ٤٨ - بايزيد [الأول] يلدرم بن مراد (١) ٧٩٢
- ٥٨ - محمد [الأول] جلبي بن بايزيد ، (بآسيا الصغرى) شعبان ٨٠٥
- ٦٨ - أمير سليمان بن بايزيد ، (بأدرنه حتى سنة ٨١٣) (٢) ٨٠٦
- ٧٨ - موسى جلبي بن بايزيد ، (بأدرنه حتى سنة ٨١٦) (٣) ٨١٣
- ٨٨ - مصطفي جلبي بن بايزيد ، (بأدرنه حتى سنة ٨٢٥) ٨٢٢
- ٩٨ - محمد الأول ، (وحده) ٨١٦
- ١٠٨ - مراد [الثاني] قوجه بن محمد ، (للمرة الأولى) ٨٢٤
- ١١٨ - محمد [الثاني] الفاتح بن مراد [الثاني] ، (للمرة الأولى) ٨٤٧
- ١٢٨ - مراد [الثاني] ، (للمرة الثانية) ٨٤٨
- ١٣٨ - محمد [الثاني] ، (للمرة الثانية) ٢٧ رجب سنة ٨٤٨
- ١٤٨ - مراد [الثاني] ، (للمرة الثالثة) ٨٤٩
- ١٥٨ - محمد [الثاني] ، الفاتح ، (للجيرة الثالثة نهائياً) المحرم ٨٥٥
- ١٦٨ - فتح القسطنطينية ١٩ جمادى الأولى سنة ٨٥٧
- ١٧٨ - بايزيد [الثاني] ولي بن محمد ، (اعتزل الحكم في ٨ صفر سنة ٩١٨) ٨٨٦
- ١٨٨ - شاه زاده چم بن محمد [الثاني] (مطاب بالحكم) (٤) ٨٨٦
- ١٩٨ - سليم الأول ياوز بن بايزيد ٩ ربيع الأول ٩١٨
- ٢٠٨ - سليمان [الأول] (القانوني) بن سليم ١٥ شوال ٩٢٦
- ٢١٨ - سليم [الثاني] بن سليمان ٨ ربيع الأول ٩٧٤
- ٢٢٨ - مراد [الثالث] بن سليم ٧ رمضان ٩٨٢
- ٢٣٨ - محمد [الثالث] بن مراد ٦ جمادى الآخرة ١٠٠٣
- ٢٤٨ - أحمد [الأول] بن محمد ، (توفي في ٢٢ ذى القعدة سنة ١٠٢٦) ١٧ رجب ١٠١٢
- ٢٥٨ - مصطفي [الأول] بن محمد ، (المتوه) ٢٢ ذى القعدة ١٠٢٦
- ٢٦٨ - عثمان [الثاني] بن أحمد ١٠٢٧
- ٢٧٨ - مصطفي [الأول] ، (للمرة الثانية) ٧ رجب سنة ١٠٣١
- ٢٨٨ - مراد [الرابع] غازي بن أحمد ، (توفي في ١٦ شوال سنة ١٠٤٩) ١٣ ذى القعدة ١٠٣٢
- ٢٩٨ - إبراهيم بن أحمد ، (خلع في ١٨ رجب وقتل بجنتي كوشك في ٢٧ رجب سنة ١٠٥٨) ١٠٤٩
- ٣٠٨ - محمد [الرابع] أوجي بن إبراهيم ، (عزل) ١٠٥٨
- ٣١٨ - سليمان [الثاني] بن إبراهيم ، (توفي في ٢٦ رمضان سنة ١١٠٢) ٢ المحرم ١٠٩٩
- ٣٢٨ - أحمد [الثاني] بن إبراهيم ، (توفي في ٢١ جمادى الآخرة سنة ١١٠٦) ٢٦ رمضان ١١٠٢
- ٣٣٨ - مصطفي [الثاني] بن محمد ، (عزل) ٩ جمادى الآخرة ١١٠٦
- ٣٤٨ - أحمد [الثالث] بن محمد ، (اعتزل الحكم وتوفي في ٢٠ صفر سنة ١١٤٩) ٢٣ شعبان ١١١٥

(١) أسره تيمور بأنقرة في ١٩ ذى القعدة سنة ٨٠٤ ، (٣) قتله محمد الأول سنة ٨١٦ ،
 (٤) عند البابا الاسكندر السادس ، توفي بنابلي في ٢٨
 توفي بأقشهر في ١٤ شعبان سنة ٨٠٥
 (٢) قتل وهو يحارب موسى أخاه سنة ٨١٣
 جمادى الآخرة سنة ٩٠٠

- ٢٤ Δ - محمود [الأول] بن مصطفى ١٦ ربيع الأول سنة ١١٤٣ هـ
 - ٢٥ Δ - عثمان [الثالث] بن مصطفى ٢٣ صفر ١١٦٨
 - ٢٦ Δ - مصطفى [الثالث] بن أحمد ٢٨ ربيع الأول ١١٧١
 - ٢٧ - عبد الحميد [الأول] بن أحمد ، (توفي في ١١ رجب سنة ١٢٠٣) ٨ شوال^(١) ١١٨٧
 - ٢٨ - سليم [الثالث] بن مصطفى ١١ رجب ١٢٠٣
 - ٢٩ - مصطفى [الرابع] بن عبد الحميد ١٢٢٢
 - ٣٠ - محمود [الثاني] بن عبد الحميد ١٢٢٣
 - ٣١ Δ - عبد الحميد [الأول] بن محمود ٢٥ ربيع الثاني ١٢٥٥
 - ٣٢ Δ - عبد العزيز بن محمود ، (عزل في ٥ جمادى الأولى سنة ١٢٩٣ وقتل نفسه في ١٠ جمادى الأولى سنة ١٢٩٣) ١٥ ذى الحجة ١٢٧٧
 - ٣٣ - مراد [الخامس] بن عبد الحميد ، (خلع في ١٠ شعبان سنة ١٢٩٣) ٥ جمادى الآخرة ١٢٩٣
 - ٣٤ - عبد الحميد [الثاني] بن عبد الحميد ، (خلع في ٦ ربيع الثاني سنة ١٣٢٧) ١٠ شعبان ١٢٩٣
 - ٣٥ - محمد [الخامس] رشاد بن عبد الحميد ٦ ربيع الثاني ١٣٢٧
 - ٣٦ - محمد [السادس] وحيد الدين بن عبد الحميد^(٢) ٢٣ رمضان ١٣٣٦
 - ٣٧ - عبد الحميد [الثاني] بن عبد العزيز ، (عزل) ربيع الأول ١٣٤١
- نفي في ٢٢ رجب سنة ١٣٤٢ ، نزل بمدينة (Territet)

المراجع :

Halil Edhem : Meskûkât -i- Osmâniyé, 1, Stamboul 1334.
 Hammer : Geschichte des Osmanischen Reiches.
 Kraeplitz-Greifenhorst : Die Verfassungsgesetze des Osm.
 Reiches (Osten und Orient, Vienne 1919).

١٥٧ - الصدارة العظمى^(٣)

- ١ - علاء الدين علي ، (أخو أرخان) ٥٧٢٨ هـ
 - ٢ - سليمان ، (ابن أرخان) ٧٣٨
- مراد الأول :
- ٣ Δ - خير الدين (قره خليل چاندرلي)^(٤) ٧٦١
 - ٤ - علي بن قره خليل ، (توفي في رجب سنة ٨٠٧)^(٥) ٧٨٨
- محمد الأول :
- ٥ - إبراهيم بن علي ٨١٤
 - ٦ Δ - بايزيد ٨٢٠
- مراد الثاني :
- ٧ - خليل بن إبراهيم ، (أعدم سنة ٨٥٧) ٨٣٢
 - ٨ Δ - جلال الدين لالا يوركج ٨٣٣

(١) أو ٧ ذى القعدة سنة ١١٨٧

(٢) عزل ثم أرسل إلى مالطه وذهب إلى مكة ثم إلى رابولو Rapollo

(٣) اعتمد المترجم في مراجعة هذا الفصل على كتاب « قاموس الأعلام » لشمس الدين سامي وكتاب « سجل عثمانى » لثريابكي

(٤) يشيل جامع بأسنك سنة ٧٨٦ ، انظر : ثريابكي : سجل عثمانى (ج ٢ ص ٣١٤) . المترجم .

(٥) قبره بأسنك ، انظر . RHO XXVII, 191.

محمد الثاني :

- ٨ ∆ — محمود ، (توفى سنة ٨٧٩) سنة ٨٥٧ ▲
 ٩ — روم محمد ٨٧٢
 ١٠ — إسحق ٨٧٥
 محمود ، (للمرة الثانية) ، (أعدم سنة ٨٧٨) ٨٧٧
 ١١ — كُدُلِكُ أحمد آرنأود ، (اغتيل في ٦ شوال سنة ٨٨٧) ٨٧٨
 ١٢ — محمد قره مآنلي ، (قتله الانكشارية في ٥ ربيع الأول سنة ٨٨٦) ٨٨٢

بايزيد الثاني :

- إسحق ، (للمرة الثانية) ٨٨٦
 ١٣ — داود آرنأور ، (توفى في ٤ ربيع الأول سنة ٩٠٤) ٨٨٨
 ١٤ — هرِسك زاده أحمد ٩٠٢ ٤ رجب
 ١٥ — إبراهيم بن خليل (ابن خليل بن إبراهيم)^(١) چاندولي ٩٠٣
 ١٦ — مسيح ٩٠٥
 ١٧ — خادم علي ٩٠٧
 هرِسك زاده أحمد ، (للمرة الثانية) ٩٠٩
 خادم علي ، (للمرة الثانية) ٩١٢
 (قتل في جمادى الأولى سنة ٩١٧ وهو يحارب شاه قولي)^(٢)
 هرِسك زاده أحمد ، (للمرة الثالثة) ، (ولي ستة أشهر) ٩١٧
 ١٨ — قوجه مصطفي ، (أعدم سنة ٩١٨) ٩١٧
 هرِسك زاده أحمد ، (للمرة الرابعة) ٩١٨

سليم الأول :

- ١٩ — خادم سنان ، (توفى في ٣ المحرم سنة ٩٢٣) رمضان ٩٢٠
 ٢٠ — يونس ، (أعدم سنة ٩٢٣) المحرم ٩٢٣
 مصطفي ، (حتى سنة ٩٢٦)^(٣) ٩٢٣ ∆

سليمان الأول :

- ٢١ — محمد پيري ، (عزل في ١٣ شعبان سنة ٩٢٩) ٩٢٦
 ٢٢ — إبراهيم ، (أعدم في ٢٢ رمضان سنة ٩٤٢)^(٤) ٩٢٩ ١٣ شعبان
 ٢٣ — إياس ، (توفى في ٢٦ صفر سنة ٩٤٦) رمضان ٩٤٢
 ٢٤ — لطفي ، (عزل في ١٢ المحرم سنة ٩٤٨) صفر ٩٤٦
 ٢٥ — خادم سليمان ، (عزل سنة ٩٦٠) المحرم ٩٤٨
 ٢٦ — رستم ، (عزل في ذى القعدة سنة ٩٦٠) ٩٦٠
 ٢٧ — قره أحمد آرنأود ، (أعدم في ١١ ذى القعدة سنة ٩٦٢) ذى القعدة ٩٦٠
 رستم ، (للمرة الثانية) ، (توفى في ٥ ذى القعدة سنة ٩٦٨) ذى القعدة ٩٦٢ ∆
 ٢٨ — علي سميز ، (توفى في ٢٨ ذى القعدة سنة ٩٧٢) ذى القعدة ٩٦٨
 ٢٩ ∆ — طويل محمد صوقللي ، (اغتيل في ١٩ شعبان سنة ٩٨٧) ذى القعدة ٩٧٢

(١) أنظر : شمس الدين سامي « قاموس الأعلام ج ١ ص ٧٩٢ » . المترجم .

(٢) أنظر : شمس الدين سامي « قاموس الأعلام ج ٤ ص ٣١٨٥ » . المترجم .

(٣) شيد مسجداً بجوزة سنة ٩٢٥

(٤) أشهر صدر أعظم . حصار فينا المرة الأولى من ٢٢ المحرم حتى ١٠ صفر سنة ٩٣٦

سليم الثاني^(١) :

جغاله زاده سنان^(٢) ، (مدة أربعة أسابيع) ٩٨٤

مراد الثالث :

سنة ٩٨٧ هـ	شعبان	٣٠ - أحمد ، صهر رستم ، (توفى في ربيع الثاني سنة ٩٨٨)
٩٨٨	ربيع الثاني	٣١ - سنان ، (عزل في ٢٠ ذى الحجة سنة ٩٩٠)
٩٩٠	ذو الحجة	٣٢ - سياوش ، (عزل في ٢٠ رجب سنة ٩٩٢)
٩٩٢	رجب	٣٣ - عثمان أوزدمور أوغلو ، (توفى في ٥ ذى القعدة سنة ٩٩٣)
٩٩٣	ذو القعدة	٣٤ - خادم مسييح ، (عزل في ٢٥ ربيع الثاني سنة ٩٩٤)
		سياوش ، (المرّة الثانية) ربيع الثاني سنة ٩٩٤
		(عزل في ١٧ جمادى الأولى سنة ٩٩٧)
		سنان ، (المرّة الثانية) ، (عزل في ١١ شوال سنة ٩٩٦) . جمادى الأولى ٩٩٧
٩٩٩	شوال	٣٥ - قرهاد ، (عزل في ٩ جمادى الآخرة سنة ١٠٠٠)
		سياوش ، (المرّة الثالثة) ، جمادى الآخرة سنة ١٠٠٠
		(عزل في ربيع الثاني سنة ١٠٠١)
		سنان ، (المرّة الثالثة) ، (عزل في ٦ جمادى الآخرة ربيع الثاني سنة ١٠٠١)
		سنة ١٠٠٣)

محمد الثالث :

		قرهاد ، (المرّة الثانية) ، جمادى الآخرة سنة ١٠٠٣
		(أعدم في ٢٩ شوال سنة ١٠٠٣)
		سنان ، (المرّة الرابعة) ، (عزل في ١٦ ربيع الأول سنة ١٠٠٤) شوال ١٠٠٣
١٠٠٤	ربيع الأول	٣٦ - لالا محمد ، (ولى عشرة أيام) ، (توفى في ١٩ ربيع الأول سنة ١٠٠٤)
		سنان ، (المرّة الخامسة) ، (توفى في ٤ شعبان سنة ١٠٠٤) ربيع الأول ١٠٠٤
١٠٠٤	شعبان	٣٧ - إبراهيم داماد ، (عزل في ٥ ربيع الأول سنة ١٠٠٥)
١٠٠٥	ربيع الأول	٣٨ - جغاله زاده سنان ، (المرّة الثانية) ، (عزل في ربيع الثاني سنة ١٠٠٥)
		إبراهيم ، (المرّة الثانية) ، (عزل في ١٢ ربيع الأول ١٠٠٦) ربيع الثاني ١٠٠٥
١٠٠٦	ربيع الأول	٣٩ - خادم حسن ، (عزل في ٢ رمضان سنة ١٠٠٦)
١٠٠٦	رمضان	٤٠ - جبراح محمد ، (عزل في ٩ جمادى الأولى سنة ١٠٠٧)
		إبراهيم ، (توفى في ٩ المحرم ١٠١٠) (المرّة الثالثة) ، جمادى الأولى ١٠٠٧
١٠١٠	المحرم	٤١ - يمشجى حسن ، (عزل في ٢٦ ربيع الثاني وأعدم في ١٢ جمادى الآخرة ١٠١٢)
١٠١٢	ربيع الثاني	٤٢ - ياوز علي ، (توفى في ٢٨ صفر سنة ١٠١٣)

أحمد الأول :

١٠١٣	صفر	٤٣ - لالا محمد ، (توفى في ١٥ المحرم سنة ١٠١٥)
١٠١٥	المحرم	٤٤ - درويش ، (عزل وأعدم في ١٠ شعبان سنة ١٠١٥)
١٠١٥	شعبان	٤٥ - مراد ، المسمى قوجه قويوجى ، (توفى في ٢٩ جمادى الآخرة سنة ١٠٢٠)
١٠٢٠	جمادى الآخرة	٤٦ - نصوح ، (أعدم في ١٣ رمضان سنة ١٠٢٣)
١٠٢٣	رمضان	٤٧ - دآمد أو كوز محمد ، (عزل في المحرم سنة ١٠٢٦)

(١) ظل طيلة حكمه يتخذ محمد صو قلى صدرأ أعظم .

(٢) انظر : شمس الدين ساي (قاموس الأعلام ج ٣ ص ٢٦٣٧) المترجم

مصطفى الأول (حكاه الأول) :

٤٨ - قيصريه لى خليل ، (عزل فى مستهل صفر سنة ١٠٢٨) المحرم سنة ١٠٢٦ هـ
عثمان الثانى :

داماد أو كوز محمد ، (للمرة الثانية) صفر ١٠٢٨
(عزل فى ١٦ المحرم ١٠٢٩)
٤٩ - چلبى كوز لچه على ؛ (توفى فى ١٤ ربيع الثانى سنة ١٠٣٠) المحرم ١٠٢٩
٥٠ - حسين ، (عزل عند شوسيم Ohoim فى غرة ذى القعدة سنة ١٠٣٠) ربيع الثانى ١٠٣٠
٥١ - دلاور ، (قتل فى ١٠ رجب سنة ١٠٣١) ذو القعدة ١٠٣٠

مصطفى الأول (حكاه الثانى) :

٥٢ - قره داود^(١) ، (أعدم فى ٣ شعبان سنة ١٠٣١) رجب ١٠٣٠
٥٣ - كمره حسين ، (عزل فى ٢٧ شعبان سنة ١٠٣١ بعد أن بقى أربعة وعشرين يوما) شعبان ١٠٣١
٥٤ - لفكه لى مصطفى ، (عزل فى ١٥ ذى القعدة سنة ١٠٣١) شعبان ١٠٣١
٥٥ - كورجى محمد ، (أعدم فى ٤ ربيع الثانى سنة ١٠٣٢) ذو القعدة ١٠٣١
صره حسين ، (للمرة الثانية) ربيع الثانى سنة ١٠٣٢

مراد الرابع :

٥٦ - كيانكش قره على ، (أعدم فى ١٤ جمادى الآخرة سنة ١٠٣٣) ذو القعدة ١٠٣٢
٥٧ - چركس محمد ، (توفى بتوقات فى ١٨ ربيع الأول سنة ١٠٣٤) ١٤ جمادى الآخرة ١٠٣٣
٥٨ - حافظ أحمد ، (عزل فى ١٢ ربيع الأول سنة ١٠٣٦) ربيع الأول ١٠٣٦
خليل ، (المرة الثانية) ربيع الأول سنة ١٠٣٦
(عزل فى مستهل شعبان سنة ١٠٣٧)
٥٩ - خُسرو ، (أعدم فى ٣٠ ربيع الأول سنة ١٠٤١) مستهل شعبان ١٠٣٧
حافظ أحمد ، (للمرة الثانية) ، ٢٩ ربيع الأول سنة ١٠٤١
(قتل فى ١٨ رجب سنة ١٠٤١)
٦٠ - رجب ، (أعدم فى ٢٠ شوال سنة ١٠٤١) رجب ١٠٤١
٦١ - طبانى ياصى محمد ، (عزل فى ٧ رمضان سنة ١٠٤٦) شوال ١٠٤١
٦٢ - بَيْرَام ، (توفى فى ٦ ربيع الثانى سنة ١٠٤٨) رمضان ١٠٤٦
٦٣ - طييار محمد^(٢) ربيع الثانى ١٠٤٨
٦٤ - قره مصطفى كيانكش ، (عزل فى ٢١ ذى القعدة سنة ١٠٥٢) شعبان ١٠٤٨

إبراهيم الأول :

٦٥ - سلطان زاده محمد ، (عزل فى ٢٨ شوال سنة ١٠٥٥) ذو القعدة ١٠٥٢ و ١٠٥٣
٦٦ - صالح ، (أعدم فى ١٨ شعبان سنة ١٠٥٧) شوال ١٠٥٥
٦٧ - أحمد هزاره پاره ، (قتل فى ١٧ رجب سنة ١٠٥٨) شعبان ١٠٥٧
٦٨ - صوفى محمد ، (قتل شقا فى ٩ جمادى الأولى سنة ١٠٥٩) رجب ١٠٥٨

محمد الرابع :

٦٩ - مراد ، (عزل فى شعبان سنة ١٠٦٠) ٧ جمادى الأولى ١٠٥٩
٧٠ - ملك أحمد ، (عزل فى ٤ رمضان سنة ١٠٦١) ٨ شعبان ١٠٦٠
٧١ - سيباوش ، (عزل فى ١٥ ذى القعدة سنة ١٠٦١) رمضان ١٠٦١

(١) زوج أخت مصطفى (الأول) ، اغتال السلطان عثمان الثانى فى ٨ رجب سنة ١٠٣١

(٢) مات فى حصار بلغراد فى ١٧ شعبان سنة ١٠٤٨

- ٧٢ - كثرهجي محمد ، (عزل في ١٢ رجب سنة ١٠٦٢) ذو القعدة سنة ١٠٦١ هـ
- ٧٣ - طرخونجي أحمد ، (عزل في ٢٠ ربيع الأول سنة ١٠٦٣) رجب ١٠٦٢
- ٧٤ - درويش محمد ، (توفي في ١٧ ذي الحجة سنة ١٠٦٤) ربيع الثاني ١٠٦٣
- ٧٥ - إيشير مصطفي^(١) ، (قتل في ٤ رجب سنة ١٠٦٥) ذو الحجة ١٠٦٤
- مراد ، (للمرة الثانية) ، (عزل في ١٦ شوال سنة ١٠٦٥) ، رجب سنة ١٠٦٥
- ٧٦ - سليمان ، (عزل في ٢ جمادى الأولى سنة ١٠٦٦) شوال ١٠٦٥
- ٧٧ - دلي حسين ، (عزل في ١٢ جمادى الأولى سنة ١٠٦٦) ٢ جمادى الأولى ١٠٦٦
- ٧٨ - سورنازين محمد ، (عزل بعد أربع ساعات) ١٢ جمادى الأولى ١٠٦٦
- سيماوش ، (للمرة الثانية) ، ٨ جمادى الآخرة سنة ١٠٦٦
- (توفي في مستهل رجب سنة ١٠٦٦)
- ٧٩ - بويني إكري محمد ، (عزل في ٢٦ ذي القعدة سنة ١٠٦٦) رجب ١٠٦٦
- ٨٠ - كوبريلي محمد ، (توفي في ٧ ربيع الأول سنة ١٠٧٢) ذو القعدة ١٠٦٦
- ٨١ - كوبريلي زاده أحمد فأصل ، (توفي في ٢٢ شعبان سنة ١٠٨٧) ربيع الأول ١٠٧٢
- ٨٢ - قره مصطفي مرزوني^(٢) ، (المقتول) في ٦ المحرم سنة ١٠٩٥) شعبان ١٠٨٧
- ٨٣ - قره إبراهيم ، (عزل في ٢٧ المحرم سنة ١٠٩٧ ، قتل شقاً في شعبان سنة ١٠٩٧) المحرم ١٠٩٥
- ٨٤ - سليمان ، (عزل في ذي القعدة سنة ١٠٩٨) المحرم ١٠٩٧
- ٨٥ - آبازه سيماوش ، (قتل في ٢١ ربيع الثاني سنة ١٠٩٩) ٢٧ ذي القعدة ١٠٩٨

سليمان الثاني :

- ٨٦ - نشانجي إسماعيل (عزل في مستهل رجب سنة ١٠٩٩ وأعدم في رجب سنة ١١٠١) ٢٠ ربيع الثاني ١٠٩٩
- ٨٧ - مصطفي (de Rodosto) (عزل في ٢٤ المحرم سنة ١١٠١) ٢٩ رجب ١٠٩٩
- ٨٨ - كوبريلي زاده مصطفي ، (ابن محمد)^(٣) ٢٧ المحرم ١١٠١

أحمد الثاني :

- ٨٩ - آرابه جي علي ، (عزل في ٣ رجب سنة ١١٠٣) ٢٩ ذي القعدة ١١٠٢
- ٩٠ - الحاج علي ، مرزوني ، (عزل في ١٠ رجب سنة ١١٠٤) ٥ رجب ١١٠٣
- ٩١ - بييتلي مصطفي ، (عزل في رجب سنة ١١٠٥)^(٤) ٧ رجب ١١٠٤
- ٩٢ - دفتردار علي سورمه لي ، (عزل في ٢٠ رمضان سنة ١١٠٦) ١٦ رجب ١١٠٥

مصطفي الثاني :

- ٩٣ - ألماس محمد^(٥) ١٨ رمضان ١١٠٦
- ٩٤ - عموجه زاده حسين كوبريلي ، (حتى ١٢ ربيع الثاني سنة ١١١٤)^(٦) مستهل ربيع الثاني ١١٠٩
- ٩٥ - دال طبان مصطفي ، (عزل في ٦ رمضان سنة ١١١٤) ربيع الثاني ١١١٤
- ٩٦ - راجي محمد ، (عزل في ٩ ربيع الثاني سنة ١١١٥) ٧ رمضان ١١١٤

أحمد الثالث :

- ٩٧ - نشانجي قوافوز أحمد ، (عزل في ٧ رجب سنة ١١١٥) ٩ ربيع الثاني ١١١٥
- ٩٨ - داماد حسن ، (عزل في ٢٨ جمادى الأولى سنة ١١١٦) ٩ رجب ١١١٥

(٣) قتل في معركة سلكمن Slankamen في ٢٤ ذي القعدة

سنة ١١٠٢

(٤) نجدة بلفراد في ١٨ المحرم سنة ١١٠٥

(٥) قتل بمعركة زنته Zenta في ٢٥ صفر سنة ١١٠٩

(٦) صلح كارلوتز Karlowitz

(١) لعله مصطفي باشا سورنازين . انظر : شمس الدين سامي

(قاموس الاعلام ج ٦ ص ٤٣٠٥) المترجم .

(٢) اشترك في حصار فينا ، أعدم في بلفراد . يذكر شمس الدين

سامي في قاموس الاعلام (ج ٦ ص ٤٣٠٦) . أن اسمه مصطفي باشا

مرزيفوني . المترجم .

- ٩٩ - قلايلي قوز أحمد ، (عزل في ٢٧ شعبان سنة ١١١٦) جمادى الأولى سنة ١١١٦ هـ
 ١٠٠ - بلطجي محمد ، (عزل في ١٩ المحرم سنة ١١١٨) ٢٣ شعبان ١١١٦
 ١٠١ - چور ليلى على ، (عزل في ١٧ ربيع الثاني سنة ١١٢٢)^(١) ١٩ المحرم ١١١٨
 ١٠٢ - كوپريلي زاده نعمان ، (عزل في ٢١ جمادى الآخرة سنة ١١٢٢) ١٨ ربيع الثاني ١١٢٢
 بلطجي محمد ، (للمرة الثانية) ٢٢ جمادى الآخرة سنة ١١٢٢
 (عزل في ٩ شوال سنة ١١٣٢)
 ١٠٣ - يوسف ، (عزل في ١١ شوال سنة ١١٢٤) ٢ شوال ١١٢٣
 ١٠٤ - سليمان ، (عزل في ١٠ ربيع الأول سنة ١١٢٥) ١٢ شوال ١١٢٤
 ١٠٥ - إبراهيم قججاكسبودان باشا^(٢) ، (عزل في ١١ ربيع الأول سنة ١١٢٥) ١٠ ربيع الأول ١١٢٥
 ١٠٦ - شهيد داماد علي^(٣) مستهل ربيع الثاني ١١٢٥
 ١٠٧ - آرنأؤد خليل ، (عزل في ٧ رمضان سنة ١١٢٩) ٣ رمضان ١١٢٨
 ١٠٨ - نشانجي محمد ، (عزل في ٨ جمادى الآخرة سنة ١١٣٠) ٧ رمضان ١١٢٩
 ١٠٩ - داماد إبراهيم ، (قتل في ١٨ ربيع الأول سنة ١١٤٣) ٨ جمادى الآخرة ١١٣٠
 الاستيلاء على تفليس ١١٣٥
 الاستيلاء على تبريز ١١٣٧

محمود الأول :

- ١١٠ - سلحدار محمد ، (عزل في ١٣ رجب سنة ١١٤٣) ٣ ربيع الثاني ١١٤٣
 ١١١ - إبراهيم قباقولاق ، (عزل في ٩ ربيع الأول سنة ١١٤٤) ١٢ رجب ١١٤٣
 ١١٢ - طوپال عثمان ، (عزل في ١٥ رمضان سنة ١١٤٤) ١٩ ربيع الأول ١١٤٤
 ١١٣ - حكيم زاده علي عالي ، (عزل في ٢٢ صفر سنة ١١٤٨) ١٥ رمضان ١١٤٤
 ١١٤ - كورجبي إسماعيل ، (عزل في ٩ شعبان سنة ١١٤٨) ٢٢ صفر ١١٤٨
 ١١٥ - سلحدار السيد محمد ، (عزل في ٨ ربيع الثاني سنة ١١٥٠) ٢٥ شعبان ١١٤٨
 ١١٦ - محسن زاده عبد الله چلبي ، (أبو محسن زاده محمد الذي تولى سنة ١١٨٧) ،
 (عزل في ٢٦ شعبان سنة ١١٥٠) ٢٥ ربيع الثاني ١١٥٠
 ١١٧ - يكن محمد ، (عزل في ١٢ ذى الحجة سنة ١١٥١) ١٠ شعبان ١١٥٠
 ١١٨ - الحاج عوّض زاده محمد ، (عزل في ٢٨ ربيع الأول سنة ١١٥٣) ٦ ذى الحجة ١١٥١
 ١١٩ - الحاج أحمد ، (عزل في مستهل صفر سنة ١١٥٥) ٢٧ ربيع الثاني ١١٥٣
 حكيم زاده علي ، (للمرة الثانية) صفر سنة ١١٥٥
 ١٢٠ - حسن السيد ، (كان أميا) ، (عزل في ٢٢ رجب سنة ١١٥٩ ، تولى بآمد
 سنة ١١٦١) ٤ شعبان ١١٥٥
 ١٢١ - الحاج محمد تريياكي ، (عزل في ١٧ شعبان سنة ١١٦٠) ٢٣ رجب ١١٥٩
 ١٢٢ - السيد عبد الله ، (عزل في ٢٣ المحرم سنة ١١٦٣) ١٧ شعبان ١١٦٠
 ١٢٣ - دواتدار محمد ٣٠ المحرم ١١٦٣
 ١٢٤ - باهر كوسه مصطفي ، (عزل في ٤ جمادى الأولى سنة ١١٦٨) ١٨ شعبان ١١٦٥

(١) مسألة شارل الثاني عشر ببندر Bender .

(٢) امه ابراهيم باشا خواجه الذي ذكره سامي في قاموس الأعلام (ج ١ ص ٥٥٦) . المترجم .

(٣) قتل بمركة بتوردين Peterwardein في ١٧ شعبان سنة ١١٢٨ ، وقبره بضواحي فينا عند Madersdorf ، أنظر : Hamner

عثمان الثالث :

		حكيم زاده علي ، (للمرة الثالثة) ،	٤ جمادى الأولى سنة ١١٦٨
		(عزل في ٧ شعبان سنة ١١٦٨ بعد توليته بثلاثة وخمسين يوماً . . .)	
سنة ١١٦٨ هـ	٧ شعبان	١٢٥ - نائلي عبد الله ، (عزل في ١٦ ذى القعدة سنة ١١٦٨ بعد توليته بسبعة وتسعين يوماً)	
١١	١٦ ذى القعدة	١٢٦ - نشانجي بيستقلي علي ، (اعدم في ١٧ المحرم سنة ١١٦٩)	
١١٦٩	١٩ المحرم	١٢٧ - محمد سعيد ، (عزل في مستهل رجب ١١٦٩)	
		باهر كوسه مصطفي ، (للمرة الثانية)	٣٠ رجب ١١٦٩
		(عزل في ١٠ ربيع الأول سنة ١١٧٠)	
١١٧٠	٢٠ ربيع الثاني	١٢٨ - راغب محمد ، (توفي في ٢٤ رمضان سنة ١١٧٦)	

مصطفي الثالث :

١١٧٦	٢٧ رمضان	١٢٩ - حامد توقيعي حمزه ، (عزل في ٢٤ ربيع الأول سنة ١١٧٧	
		(توفي في ذى الحجة سنة ١١٨٣)	
		باهر كوسه مصطفي ، (للمرة الثالثة)	٢١ ربيع الأول ١١٧٧
		(عزل في ٧ شوال سنة ١١٧٨)	
١١٧٨	٧ شوال	١٣٠ - محسن زاده محمد ، (عزل في ٢٣ ربيع الأول سنة ١١٨٢)	
١١٨٢	٢٠ ربيع الأول	١٣١ - سلاخدار ماهر حمزه ، (عزل في ٨ جمادى الآخرة سنة ١١٨٢)	
١١٨٢	جمادى الآخرة	١٣٢ - يعليقجي زاده نيشنجي محمد أمين ، (أعدم في ٦ ربيع الثاني سنة ١١٨٣)	
١١٨٣	٩ ربيع الثاني	١٣٣ - مولدواني علي ، (عزل في ١٣ شعبان سنة ١١٨٣)	
١١٨٣	١٤ شعبان	١٣٤ - عوض زاده خليل ، (عزل في ٦ رمضان سنة ١١٨٤)	
١١٨٤	٢ رمضان	١٣٥ - سلاخدار محمد ، (عزل في ٤ رمضان سنة ١١٨٥)	
		محسن زاده محمد ، (للمرة الثانية)	١١٨٥ رمضان
		(توفي في ٢٦ جمادى الأولى سنة ١١٨٨)	

عبد الحميد الأول^(١) :

١١٨٨	٣ جمادى الآخرة	١٣٦ - عزت محمد	
١١٨٩	٨ جمادى الأولى	١٣٧ - درويش	
١١٩٠	٢٥ ذى القعدة	١٣٨ - دارنده لي محمد	
١١٩٢	٨ شعبان	١٣٩ - قلفئات محمد	
١١٩٣	٩ شعبان	١٤٠ - سلاخدار سيد محمد	
		عزت محمد ، (للمرة الثانية)	٢٥ صفر ١١٩٥
١١٩٦	١٦ رمضان	١٤١ - يكن الحاج محمد	
١١٩٧	٢٥ المحرم	١٤٢ - خليل حميد	
١١٩٩	٢٠ جمادى الأولى	١٤٣ - شاهين علي	
١٢٠٠	٢٤ ربيع الأول	١٤٤ - يوسف	

سليم الثالث :

١٢٠٣	٣ رمضان	١٤٥ - كيتخدا (چركس خبازه) حسن	
١٢٠٤	١٥ ربيع الثاني	١٤٦ - غازي حسن	

(١) ابتداء من هذا العهد اعتمد المؤلف في ترتيب من تولوا منصب الصدارة العظمى على المعلومات التي استقاها من محمد بك أمين متحف الآثار باسطنبول .

١٢٠٤ هـ	سنة ١٢٠٤ هـ	٢٩ شعبان	١٤٧ -	روستجئقو جلاثرلى حسن
				يوسف ، (للمرة الثانية)
١٢٠٦			١٤٨ -	ملك محمد
١٢٠٩	٢٥ ربيع الأول		١٤٩ -	عزت محمد ^(١)
١٢١٣	١٣ جمادى الأولى		١٥٠ -	يوسف ضيا
١٢٢٠	٢٤ المحرم		١٥١ -	حافظ إسماعيل
١٢٢١	٣٠ رجب		١٥٢ -	حلمى إبراهيم

مصطفى الرابع :

١٢٢٢	٢٦ ربيع الأول		١٥٣ -	چلبى مصطفى
------	---------------	--	-------	------------

محمود الثانى :

١٢٢٣	٥ جمادى الآخرة		١٥٤ -	علمدار مصطفى
١٢٢٣	٢ شعبان		١٥٥ -	ميش ^(٢)
		١٢٢٤ المحرم		يوسف ضيا ، (للمرة الثانية)
١٢٢٦	المحرم		١٥٦ -	أحمد
١٢٢٧	جمادى الآخرة		١٥٧ -	خورشيد أحمد
١٢٣	١٨ ربيع الثانى		١٥٨ -	محمد أمين رءوف
١٢٣٣	٢٧ صفر		١٥٩ -	درويش محمد
١٢٣٥	١٨ ربيع الأول		١٦٠ -	سيد على
١٢٣٦	١٨ رجب		١٦١ -	بندردلى على ، (تسعة أيام)
١٢٣٦	٢٧ رجب		١٦٢ -	الحاج صالح
١٢٣٨	٢٥ صفر		١٦٣ -	عبد الله
١٢٣٨	٢٠ جمادى الآخرة		١٦٤ -	سلحدار على
١٢٣٩	ربيع الثانى		١٦٥ -	طالب محمد سعيد
١٢٤٠	٢١ المحرم		١٦٦ -	سليم محمد
١٢٤٤	١٦ ربيع الثانى		١٦٧ -	عزت محمد
١٢٤٤	رجب		١٦٨ -	رشيد محمد
		٢٧ رمضان ١٢٤٨		محمد أمين رءوف ^(٣) ، (للمرة الثانية)

عبد الحميد الأول :

١٢٥٥	٢٥ ربيع الثانى		١٦٩ -	خسرو محمد
		٧ ربيع الثانى ١٢٥٧		محمد أمين رءوف ، (للمرة الثالثة)
		٢٠ شعبان ١٢٥٧		عزت محمد ، (للمرة الثانية)
		٢٧ رجب ١٢٥٨		محمد أمين رءوف ، (للمرة الرابعة)
١٢٦٢	٧ شعبان		١٧٠ -	مصطفى رشيد
١٢٦٤	٢٤ جمادى الأولى		١٧١ -	إبراهيم صارم ^(٤)

بمنصب وزير الداخلية. ولما تولى السلطان عبد الحميد في ١٩ ربيع الثانى سنة ١٢٥٥ أعاد منصب الصدارة العظمى
(٤) أنظر شمس الدين سامى : قاموس الأعلام (ج ١ ص ٥٢٤). المترجم .

(١) غير سلحدار محمد الذى ولى في ٢ رمضان سنة ١١٨٤
(٢) لم يرد له ذكر في قاموس الأعلام . المترجم .
(٣) ألقى لقب الصدر الأعظم بفرمان ٤ المحرم سنة ١٢٥٤ واستبدل به لقب « باش وكبلى » أو رئيس الوزراء ، وقد تقلد محمد أمين رءوف باشا هذا المنصب في نفس هذا التاريخ مع احتفائه

			مصطفى رشيد ، (للمرة الثانية)
		١٣ رمضان ١٣٦٤	محمد أمين رءوف ، (للمرة الخامسة)
		٤ ربيع الثاني ١٣٦٨	مصطفى رشيد ، (للمرة الثالثة)
١٢٦٨	١٩ شوال	١٤ جمادى الأولى ١٣٦٨	١٧٢ - محمد أمين على
١٢٦٨	١٩ ذى الحجة		١٧٣ - محمد على
١٢٦٩	٥ شعبان		١٧٤ - مصطفى نائلي
١٢٧٠	٣ رمضان		١٧٥ - قبر يسلي محمد ^(١)
		٣ ربيع الأول ١٢٧١	مصطفى رشيد ، (للمرة الرابعة)
		١٦ شعبان ١٢٧١	محمد أمين على ، (للمرة الثانية)
		٣ ربيع الثاني ١٢٧٣	مصطفى رشيد ، (للمرة الخامسة)
		١١ ذى الحجة ١٢٧٣	مصطفى نائلي ، (للمرة الثانية)
		٤ ربيع الأول ١٢٧٤	مصطفى رشيد ، (للمرة السادسة)
		٢٥ جمادى الأولى ١٢٧٤	محمد أمين على ، (للمرة الثالثة)
		١١ ربيع الأول ١٢٧٦	قبر يسلي محمد ، (للمرة الثانية)
١٢٧٦	٢٩ جمادى الأولى		١٧٦ - مترجم محمد رشدي
		٧ ذى القعدة ١٢٧٦	قبر يسلي محمد ، (للمرة الثالثة)

عبد العزيز :

			قبر يسلي محمد
		٢٩ المحرم ١٢٧٨	محمد أمين على ، (للمرة الرابعة)
١٢٧٨	١٩ جمادى الأولى		١٧٧ - محمد فؤاد
١٢٧٩	١٥ رجب		١٧٨ - يوسف كامل
		١٥ ذى الحجة ١٢٧٩	محمد فؤاد كججي زاده ، (للمرة الثانية)
			(توفي في شوال سنة ١٢٨٥)
		٢١ المحرم ١٢٨٣	مترجم محمد رشدي ، (للمرة الثانية)
		٦ شعبان ١٢٨٣	محمد أمين على ، (للمرة الخامسة)
			(توفي في ٢ رجب ١٢٨٨)
١٢٨٨	٢٢ جمادى الآخرة		١٧٩ - محمود نديم
١٢٨٩	٢٥ جمادى الأولى		١٨٠ - مدحت
		١٦ شعبان ١٢٨٩	مترجم محمد رشدي ، (للمرة الثالثة)
١٢٨٩	١٧ ذى الحجة		١٨١ - أحمد أسعد
١٢٩٠	١٧ صفر		١٨٢ - شرواني زاده محمد رشدي
١٢٩٠	٢٦ ذى الحجة		١٨٣ - حسين عوني
		٢٠ ربيع الأول ١٢٩٢	أحمد أسعد ، (للمرة الثانية)
		٢٤ رجب ١٢٩٢	محمود نديم ، (للمرة الثانية)
		١٨ ربيع الأول ١٢٩٣	مترجم محمد رشدي ، (للمرة الرابعة)

(١) انظر : شمس الدين سامي : قاموس الأعلام (ج ٦ ص ٤٢٠٤) . المترجم .

مراد الخامس :

عبد الحميد الثاني :

١٨٤ -	أدهم	٢١ المحرم	سنة ١٢٩٤ هـ
١٨٥ -	أحمد حمدي	٧ المحرم	١٢٩٥
١٨٦ -	أحمد وفيق ^(١)	مستهل صفر	١٢٩٥
١٨٧ -	صاريق ^(١)	١٥ ربيع الثاني	١٢٩٥
	متزجم محمد رشدي ، (للمرة الخامسة) ^(١)	٢٥ جادى الأول	١٢٩٥
١٨٨ -	صفوت ^(٢)	٣ جمادى الآخرة	١٢٩٥
١٨٩ -	خير الدين ^(٢)	٩ ذى القعدة	١٢٩٥
١٩٠ -	عريفي أحمد ^(٣)	٩ شعبان	١٢٩٦
١٩١ -	سعيد ^(٤)	٣ ذى الحجة	١٢٩٦
١٩٢ -	قدرى	٢ رجب	١٢٩٧
	سعيد ، (للمرة الثانية)	٧ شوال	١٢٩٧
١٩٣ -	عبد الرحمن	١٣ جمادى الآخرة	١٢٩٩
	سعيد ، (للمرة الثالثة)	٢٤ شعبان	١٢٩٩
	أحمد وفيق ، (للمرة الثانية)	١٩ المحرم	١٣٠٠
١٩٤ -	سعيد ، (للمرة الرابعة)	٢٢ المحرم	١٣٠٠
١٩٥ -	كامل محمد	١٦ ذى الحجة	١٣٠٢
١٩٦ -	جواد ^(٥)	مستهل صفر	١٣٠٩
	سعيد ، (للمرة الخامسة)	١٥ ذى الحجة	١٣١٢
	كامل محمد ، (للمرة الثانية)	١٣ ربيع الثاني	١٣١٣
١٩٧ -	خليل رفعت ^(٦)	١٩ جمادى الآخرة	١٣١٣
	سعيد ، (للمرة السادسة)	٦ شعبان	١٣١٩
١٩٨ -	منزيد	١٦ شوال	١٣٢٠
	سعيد ، (للمرة السابعة) ^(٧)	٢٣ جمادى الآخرة	١٣٢٦
	كامل محمد ، (للمرة الثالثة)	٩ رجب	١٣٢٦
	(توفى فى ١٤ ذى الحجة سنة ١٣٣١)		
١٩٩ -	حسين حلمى	٢٢ المحرم	١٣٢٧
٢٠٠ -	توفيق	٢٣ ربيع الأول	١٣٢٧

محمد الخامس :

	حسين حلمى ، (للمرة الثانية)	١٥ ربيع الثاني	١٣٢٧
٢٠١ -	إبراهيم حتى	٣ ذى الحجة	١٣٢٧
	سعيد ، (للمرة الثامنة والتاسعة)	٧ شوال	١٣٢٩

(٥) اتخذ لقب جنرال أركان حرب (ياور أكرم) .
(٦) خلف عبد الرحمن الذى لم يبق فى منصبه أكثر من أسبوع واحد .
(٧) إعادة الدستور .

(١) اتخذ لقب كبير الوزراء أو (باش وكبلى) .
(٢) اتخذ لقب الصدر الاعظم .
(٣) إعادة لقب (باش وكبلى) .
(٤) لتمييزه عن أمميائه مى كجك سعيد ، أنظر : دائرة المعارف الاسلامية (الطبعة الفرنسية) مادة « سعيد » (Th. Menzel) .

- ٢٠٢ - غازي أحمد مختار ٧ شعبان سنة ١٣٣٠ هـ
 كامل محمد ، (للمرة الرابعة) ١٨ ذى القعدة ١٣٣٠
 (١) ٢٠٣ - محمود شفيقت ، (أغتيل في ١٧ رجب سنة ١٣٣١) ١٤ صفر ١٣٣١
 ٢٠٤ - سعيد حلم^(٢) ، (قتل غيلة بروما في ٤ ربيع الثاني ١٣٤٠) ١٧ رجب ١٣٣١
 ٢٠٥ - طلعت ، (قتل غيلة ببرلين في ربيع الثاني سنة ١٣٤٠) ١١ رمضان ١٣٣٥

محمد السادس :

- ٢٠٦ - أحمد عزت ٧ المحرم ١٣٣٧
 ومهي ، (للمرة الثانية) ٨ صفر ١٣٣٧
 ٢٠٧ - دمامد فزيد ٨ جمادى الآخرة ١٣٣٧
 ٢٠٨ - علي رضا ٨ المحرم ١٣٣٨
 ٢٠٩ - صالح ٨ جمادى الآخرة ١٣٣٨
 داماد فريد ، (للمرة الثانية)^(٣) ١٥ رجب ١٣٣٨
 أحمد توفيق ، (للمرة الثالثة)^(٤) ٨ صفر ١٣٣٨

١٥٨ - باشوات مصر^(٥)

سليم الأول وسليمان الأول :

- ١ - خير بك چركس ، (توفي أمام رودس في ٨ ذى القعدة سنة ٩٢٨) ٧ شعبان سنة ٩٢٣ هـ
 ٢ - مصطفي ، (عزل في ١٢ رجب سنة ٩٢٩) ذى القعدة ٩٢٨
 ٣ - گوز لچه قاسم^(٦) ، (عزل في ١٦ شعبان سنة ٩٢٩ بعد تنصيبه بأربعة وثلاثين يوما) رجب ٩٢٩
 ٤ - أحمد^(٧) ، (قتل في ربيع الثاني سنة ٩٣٠) شعبان ٩٢٩
 گوز لچه قاسم ، (للمرة الثانية) ربيع الثاني ٩٣٠
 (عزل في ٢٩ جمادى الأولى سنة ٩٣١)
 ٥ - إبراهيم الصدر الأعظم ، (استدعى إلى القسطنطينية في ٢٢ شعبان ٩٣١) جمادى الآخرة ٩٣١
 ٦ - خادم سليمان^(٨) ، (عزل في ٢ رجب سنة ٩٤١) شعبان ٩٣١
 ٧ - خسرو ، (عزل في ٢٦ جمادى الآخرة سنة ٩٤٣) رجب ٩٤١
 خادم سليمان ، (للمرة الثانية) جمادى الآخرة ٩٤٣
 (استدعى إلى القسطنطينية في ١٠ المحرم سنة ٩٤٥)
 ٨ - داود ، (توفي في ١٣ ربيع الأول سنة ٩٥٦) المحرم ٩٤٥
 ٩ - علي سمير ، (أصبح صدرا أعظم فيما بعده استدعى إلى القسطنطينية في ٣٠ المحرم سنة ٩٦١) ربيع الأول ٩٥٦

(١) صدر أعظم آخر هو آخر من حمل هذا اللقب .
 (٥) اعتمد المترجم في مراجعة الأعلام الواردة في هذا الفصل على كتاب « سجل عثمانى ياخود تذكرة مشاهير عثمانية » لجمد ثرياكي .
 (٦) انظر : شمس الدين سامي : قاموس الأعلام (ج ٥ ص ٣٥٣٤) . المترجم .
 (٧) أعلن استقلاله وسك النقود .
 (٨) صدر أعظم في المحرم سنة ٩٤٨

(١١) الإغتيال ، عزل كامل محمد واغتيال ناظم باشا .
 (٢) إعلان الحرب على الخلفاء .
 (٣) معاهدة ستر في ٢٥ ذى القعدة سنة ١٣٣٨ . لم يتم التصديق على هذه المعاهدة .
 (٤) إلغاء السلطنة في ١٠ ربيع الأول سنة ١٣٤١ ، فرار السلطان محمود . معاهدة لوزان في ٩ ذى الحجة سنة ١٣٤١ ، إعلان الجمهورية في ١٧ ربيع الأول سنة ١٣٤٢ ، نفي أمراء بني عثمان في ٢٤ رجب سنة ١٣٤٢ ، يبدو أن أحمد توفيق باشا قد خلفه

- ١٠ - دوقه كين زاده محمد^(١) ، (عزل في ٢١ ربيع الثاني سنة ٩٦٣) المحرم سنة ٩٦١ هـ
 ١١ - إسكندر ، (عزل في ٢٩ رجب سنة ٩٦٦) ربيع الثاني ٩٦٣
 ١٢ - خادم علي ، (عزل في ٣ ذى الحجة سنة ٩٦٧) رجب ٩٦٦
 ١٣ - لالا شاهين ، (عزل في ١١ جمادى الآخرة سنة ٩٧١) ذو الحجة ٩٦٧
 ١٤ - علي صوفي ، (عزل في ٣٠ رمضان سنة ٩٧٣) جمادى الآخرة ٩٧١

سليم الثاني :

- ١٥ - محمود ، (ضرب بالصابغ في ٢٤ جمادى الآخرة سنة ٩٧٥) رمضان ٩٧٣
 ١٦ - سنان ، (أرسل إلى اليمن في ٢٣ جمادى الآخرة سنة ٩٧٦) جمادى الآخرة ٩٧٥
 ١٧ - جركس إسكندر ، (عزل في ٣٠ المحرم سنة ٩٧٩) جمادى الآخرة ٩٧٦
 سنان ، (المرّة الثانية) ، (منذ عودته من اليمن في المحرم ٩٧٩
 حتى ٢٩ ذى الحجة سنة ٩٨٠)
 ١٨ - حسين ، (عزل في ٣٠ رمضان سنة ٩٨٢) ذو الحجة ٩٨٠

مراد الثالث :

- ١٩ - خادم مسيح ، (عزل في ١٥ جمادى الأولى سنة ٩٨٨) رمضان ٩٨٢
 ٢٠ - خادم حسن ، (حتى ٢٣ ربيع الثاني سنة ٩٩١) جمادى الأولى ٩٨٨
 ٢١ - إبراهيم ، (عزل في ١٢ شوال سنة ٩٩٣) ، (حارب نجر الدين الأوك بلبنان) ربيع الثاني ٩٩١
 ٢٢ - دفتر دار سنان ، (عزل في ٢٢ جمادى الآخرة سنة ٩٩٥) شوال ٩٩٣
 ٢٣ - أويس ، (عزل في ٦ رجب سنة ٩٩٩) جمادى الآخرة ٩٩٥
 ٢٤ - حافظ أجمد ، (عزل في مستهل رمضان سنة ١٠٠٣) رجب ٩٩٩

محمد الثالث :

- ٢٥ - كرد ، (عزل في ٣٠ رجب سنة ١٠٠٤) رمضان ١٠٠٣
 ٢٦ - سيد محمد ، (عزل في ١٢ ذى الحجة سنة ١٠٠٦) رجب ١٠٠٤
 ٢٧ - خضر ، (عزل في ١٢ المحرم سنة ١٠١٠) ذو الحجة ١٠٠٦
 ٢٨ - ياوز علي ، (عزل في ٧ ربيع الثاني سنة ١٠١٢) المحرم ١٠١٠
 ٢٩ - الحاج إبراهيم ، (قتل في ٢٩ ربيع الثاني سنة ١٠١٣) ربيع الثاني ١٠١٢

أحمد الأول :

- ٣٠ - گورجي محمد ، (عزل في ٢٩ صفر سنة ١٠١٤) ربيع الثاني ١٠١٣
 ٣١ - حسن بن حسين^(٢) ، (عزل في ٣٠ المحرم سنة ١٠١٦ ، وتوفي باستانبول
 في ٩ رجب سنة ١٠١٦) صفر ١٠١٤
 ٣٢ - أوغوز محمد ، (عزل في مستهل جمادى الأولى سنة ١٠٢٠) المحرم ١٠١٦
 ٣٣ - صوفي محمد ، (عزل في ٣٠ ربيع الأول سنة ١٠٢٤) جمادى الأولى ١٠٢٠

(١) انظر شمس الدين سامي : قاموس الأعلام (ج ٣ ص ٢٢٨١) . المترجم .

(٢) ظل حاكما ليمن خمسة وعشرين عاما ، من سنة ٩٨٨ الى سنة ١٠١٢

مصطفى الأول (حكاه الأول) ، ثم عثمان الثاني :

ربيع الأول سنة ١٠٢٤ هـ	٣٤ - أحمد ، (عزل في ١٢ صفر سنة ١٠٢٧)
١٠٢٧ صفر	٣٥ - لفكه في مصطفى ، (عزل في ١٣ ذى القعدة سنة ١٠٢٧ ، صدر أعظم سنة ١٠٣١)
١٠٢٧ ذو القعدة	٣٦ - جعفر ، (عزل في ٢٤ شعبان سنة ١٠٢٨)
١٠٢٨ شعبان	٣٧ - مصطفى ، (عزل في ١٧ رمضان سنة ١٠٢٩)
١٠٢٩ رمضان	٣٨ - مره حسين ، (حتى ٢١ ربيع الثاني سنة ١٠٣١ ، صدر أعظم في شعبان سنة ١٠٣١)
١٠٣١ ربيع الثاني	٣٩ - بيبرس ^(١) محمد ، (حتى ٧ رمضان سنة ١٠٣١)

مصطفى الأول (حكاه الثاني) :

١٠٣١ رمضان	٤٠ - إبراهيم* (حتى ٧ رمضان سنة ١٠٣٢)
١٠٣٢ رمضان	٤١ - قره مصطفى ، (عزل في ١٧ ذى الحجة سنة ١٠٣٢)

مراد الرابع :

١٠٣٢ ذو الحجة	٤٢ - چچجى على ، (عزل في ٢٢ ربيع الثاني سنة ١٠٣٣) قره مصطفى ، (المرة الثانية) ربيع الثاني ١٠٣٣ (حتى ١٩ شعبان سنة ١٠٣٥)
١٠٣٥ شعبان	٤٣ - بيرام ، (عزل في ٩ المحرم سنة ١٠٣٨)
١٠٣٨ المحرم	٤٤ - طباني ياصى محمد ، (عزل في ٨ ربيع الأول سنة ١٠٤٠ ، صدر أعظم في شوال ١٠٤١)
١٠٤٠ ربيع الأول	٤٥ - موسى ، (حتى ١١ ذى الحجة سنة ١٠٤٠)
١٠٤٠ ذو الحجة	٤٦ - خليل ، (عزل في ٢ رمضان سنة ١٠٤٢)
١٠٤٢ رمضان	٤٧ - بقرجى أحمد ، (عزل في ٥ جمادى الأولى سنة ١٠٤٥)
١٠٤٥ جمادى الأولى ٩	٤٨ - دلى حسين ، (عزل في ١٥ جمادى الأولى سنة ١٠٤٧)
١٠٤٥ جمادى الأولى	٤٩ - نجوان قبيجى سلطان زاده محمد ، (عزل في ١١ جمادى الأولى سنة ١٠٥٠) .

إبراهيم الأول :

١٠٥٠ جمادى الأولى	٥٠ - نقاق مصطفى ، (عزل في ٩ رجب سنة ١٠٥٢)
١٠٥٢ رجب	٥١ - مقصود ، (عزل في ١٤ صفر سنة ١٠٥٤)
١٠٥٤ صفر	٥٢ - أيوب ، (عزل في ٢٨ صفر سنة ١٠٥٦)
١٠٥٦ صفر	٥٣ - حيدر أغا زاده محمد ، (عزل في ٥ ذى القعدة سنة ١٠٥٧)
١٠٥٧ ذو القعدة	٥٤ - مُشترى مصطفى ، (عزل في ٢٣ ذى القعدة سنة ١٠٥٧)
١٠٥٧ ذو القعدة	٥٥ - شرف محمد ، (عزل في صفر سنة ١٠٥٩)

محمد الرابع :

١٠٥٩ صفر	٥٦ - طرخونجى أحمد ، (عزل في صفر سنة ١٠٦٠ ، صدر أعظم في رجب سنة ١٠٦٢)
١٠٦١ صفر	٥٧ Δ - خادم عبد الرحمن ، (عزل في ٥ شوال سنة ١٠٦٢)
١٠٦٢ شوال	٥٨ - خاصكى محمد ، (عزل في ٤ شعبان سنة ١٠٦٦)
١٠٦٦ شعبان	٥٩ - خاليجى زاده داماد مصطفى ^(٢) ، (٨ رمضان سنة ١٠٦٧)
١٠٦٧ رمضان	٦٠ Δ - شاهسوار زاده غازى محمد ، (قتل في شوال سنة ١٠٧٠)

(١) بذكر تريبكى في كتابه (سجل عثمانى ج ٤ ص ١٥٠) أن اسمه محمد پير باشا . المترجم .
(٢) أنظر : تريبكى : سجل عثمانى (ج ٤ ص ٣٩٩) . المترجم .

٦١ -	كورجى مصطفى ، (عزل في ٢٣ رمضان سنة ١٠٧١)	• • • • •	شوال	سنة ١٠٧٠
٦٢ -	دفتردار إبراهيم ، (عزل في ٥ رمضان سنة ١٠٧٤)	• • • • •	رمضان	١٠٧١
٦٣ -	سلحدار عمر ، (عزل في ٢٥ شعبان سنة ١٠٧٧)	• • • • •	رمضان	١٠٧٤
٦٤ -	صوفي إبراهيم ، (عزل في ٩ جمادى الآخرة سنة ١٠٧٩)	• • • • •	شعبان	١٠٧٧
٦٥ -	قرة قاش على ^(١١) ، (عزل في ٥ شعبان سنة ١٠٨٠)	• • • • •	جمادى الآخرة	١٠٧٩
٦٦ Δ -	إبراهيم ، (عزل في ٢٣ صفر سنة ١٠٨٤)	• • • • •	شعبان	١٠٨٠
٦٧ -	جانبولاد زاده حسين ^(١٢) ، (عزل في ٥ جمادى الآخرة سنة ١٠٨٦)	• • • • •	صفر	١٠٨٤
٦٨ -	دفتردار أحمد ، (عزل في ٢٧ صفر سنة ١٠٨٧)	• • • • •	جمادى الآخرة	١٠٨٦
٦٩ -	عبد الرحمن (آخر باشوات بوده) ، (عزل في ٢٠ جمادى الأولى سنة ١٠٩١)	• • • • •	صفر	١٠٨٧
٧٠ -	عثمان ، (عزل في جمادى الأولى سنة ١٠٩٤)	• • • • •	جمادى الأولى	١٠٩١
٧١ -	حمزة ، (عزل في جمادى الأولى سنة ١٠٩٨)	• • • • •	جمادى الأولى	١٠٩٤
٧٢ -	حسن ، (عزل في ٨ المحرم سنة ١٠٩٩)	• • • • •	جمادى الأولى	١٠٩٨

سليمان الثاني ، أحمد الثاني ، مصطفى الثاني :

٧٣ -	داماد حسن ، (عزل في مستهل المحرم سنة ١١٠١)	• • • • •	المحرم	١٠٩٩
٧٤ -	مفتش كيايا أحمد ، (توفى في ١٣ رجب سنة ١١٠٢)	• • • • •	المحرم	١١٠١
٧٥ -	خزينة دار على ^(١٣) ، (عزل في ذى الحجة سنة ١١٠٦)	• • • • •	رجب	١١٠٢
٧٦ -	إسماعيل ، (عزل في ربيع الأول سنة ١١٠٩)	• • • • •	ذو الحجة	١١٠٦
٧٧ -	فرارى حسين ، (عزل في ١٤ ربيع الثاني سنة ١١١١)	• • • • •	ربيع الأول	١١٠٩
٧٨ -	قره محمد ، (عزل في مستهل المحرم سنة ١١١٦)	• • • • •	ربيع الثاني	١١١١

أحمد الثاني :

٧٩ -	سليمان ، (عزل في ٧ جمادى الآخرة سنة ١١١٦)	• • • • •	المحرم	١١١٦
٨٠ -	رامي محمد ، (عزل في جمادى الأولى سنة ١١١٨ ، صدر أعظم في ٧ رمضان ١١١٤)	• • • • •	جمادى الآخرة	١١١٦
٨١ -	على ، (عزل في جمادى الآخرة سنة ١١١٩)	• • • • •	جمادى الأولى	١١١٨
	داماد حسن ، (للمرة الثانية)	• • • • •	جمادى الآخرة	١١١٩
	(عزل في ٢٣ شعبان سنة ١١٢١)	• • • • •		
٨٢ -	إبراهيم ، (عزل في جمادى الآخرة سنة ١١٢٢)	• • • • •	شعبان	١١٢١
٨٣ -	كوسج خليل ^(١٤) ، (عزل في جمادى الآخرة سنة ١١٢٣)	• • • • •	جمادى الآخرة	١١٢٢
٨٤ -	ولى ، (عزل في شعبان سنة ١١٢٦)	• • • • •	جمادى الآخرة	١١٢٣
٨٥ -	عبدى ، (عزل في رجب سنة ١١٢٩)	• • • • •	شعبان	١١٢٦
	كيايا على ، (للمرة الثانية)	• • • • •	رجب	١١٢٩
	(عزل في ٦ ذى القعدة سنة ١١٣٢)	• • • • •		
٨٦ -	رجب ، (عزل في ٣ رجب ١١٣٣)	• • • • •	ذو القعدة	١١٣٢
٨٧ -	نشانجى محمد ، (صدر أعظم سنة ١١٢٩) ، (عزل في المحرم سنة ١١٤٨)	• • • • •	رجب	١١٣٣

(١) أنظر : تريبكى : سجل عثمانى (ج ٣ ص ٥١٦) . المترجم .
(٢) أنظر : » : » : » (ج ٢ ص ١٩٦) . المترجم .
(٣) أنظر : ر : » : » (ج ٣ ص ٥٢٣) . المترجم .
(٤) أنظر : » : » : » (ج ٢ ص ٢٩١) . المترجم .

- ٨٨ - علي موردهلي ، (عزل في جمادى الآخرة سنة ١١٣٨) المحرم سنة ١١٣٨ هـ
 محمد ، (للمرة الثانية) جمادى الآخرة سنة ١١٣٨
 (عزل في صفر سنة ١١٤٠)
 ٨٩ - أبو بكر ، (عزل في ١٣ ذى الحجة سنة ١١٤١) صفر ١١٤٠
 عبدى ، (للمرة الثانية) ١١٤٠ Δ

محمود الأول :

- ٩٠ - كوبريلي زاده عبد الله ، (عزل في المحرم سنة ١١٤٦) ذو الحجة ١١٤١
 ٩١ - سلجدار محمد المحرم ١١٤٦
 ٩٢ - عثمان ، (عزل سنة ١١٤٧) —
 أبو بكر ، (للمرة الثانية) ١١٤٧
 (عزل في رجب سنة ١١٤٧)
 ٩٣ - حكيم زاده علي عالي ، (صدر أعظم في ١٥ رمضان سنة ١١٤٤) ، (عزل سنة ١١٥٤) رجب ١١٤٧
 ٩٤ - يحيى ، (عزل في ١١ جمادى الأولى سنة ١١٥٦) ١١٥٤
 ٩٥ - محمد سعيد ، (عزل في المحرم سنة ١١٥٧) جمادى الأولى ١١٥٦
 ٩٦ - راغب محمد ، (عزل في رمضان سنة ١١٦١) ، (صدر أعظم في ٢٠ ربيع الثاني سنة ١١٧٠) المحرم ١١٥٧
 ٩٧ - الحاج أحمد ، (صدر أعظم سنة ١١٥٣) رمضان ١١٦١
 ٩٨ - مملك محمد ١١٦٥
 ٩٩ - بلطه جى مصطفى^(١١) (؟) —
 ١٠٠ - حسن الشعراوى ١١٦٦ Δ

عثمان الثالث :

- حكيم زاده علي ، (للمرة الثانية) المحرم سنة ١١٦٩
 ١٠١ - سعد الدين (توفى سنة ١١٧١) ١١٧
 محمد سعيد ، (للمرة الثانية) شعبان سنة ١١٧٠

مصطفى الثالث :

- ١٠٢ - باهر كوسيه مصطفى ، (صدر أعظم سنة ١١٦٥) —
 ١٠٣ - بكر ١١٧٦
 ١٠٤ - أحمد ١١٧٨
 ١٠٥ - سلجدار ماهر حمزة ، (صدر أعظم سنة ١١٨٢) ١١٧٩
 ملك محمد ، (للمرة الثانية) ١١٨٠
 ١٠٦ - راقم محمد ذو القعدة ١١٨٠
 ١٠٧ - ديوتدار محمد ١١٨٢
 ١٠٨ - علي بك ، (ولد سنة ١١٤٠ ، وتوفى في ١٥ صفر سنة ١١٨٧) ١١٨٢
 فتح مكة ربيع الأول سنة ١١٨٤
 فتح سورية ١١٨٥
 ١٠٩ - أبو الذهب محمد الخازندار ٢٠ المحرم ١١٨٧

(١١) يذكر نريابكي (سجل عثمانى ج ٤ ، ص ٤٣٧ - ٤٣٨) أن اسمه مصطفى بالطله جى زاده وأنه ولى مصر في ذى القعدة سنة ١١٦٦ . المترجم

١٥٩ - باشوات^(١) بوده

(المجر)

٩٣٢ هـ	٢ ذى الحجة	الاستيلاء على المدينة
٩٣٥		الاستيلاء على القلعة

سليمان الأول :

٩٤٨		١ - سليمان
٩٤٩		٢ - بالى بك
٩٥٠		٣ - محمد يحيى باشا زاده
٩٥٥		٤ - قاسم
٩٥٨		٥ - خادم على
٩٦٠		٦ - طويغون
٩٦٤		خادم على ، (للمرة الثانية)
٩٦٤		٧ - حاجسى محمد
٩٦٥		قاسم ، (للمرة الثانية)
٩٦٦		طويغون ، (للمرة الثانية)
٩٦٧		٨ - گوزلجه رستم
٩٧١		٩ - زال محمود
٩٧٢		١٠ - إسكندر
٩٧٢	١٧ شوال	١١ - آرسلان ، (ابن محمد يحيى زاده) ، (أعدم سنة ٩٧٤)

سليم الثانى :

مراد الثالث :

٩٧٤	١٥ المحرم	١٢ - مصطفى صوقلى ، (ابن أخى طريل محمد صوقلى الصدر الاعظم)
٩٨٧		١٣ - أويس
٩٨٩		١٤ - على خلائق أوغلو
٩٩١		١٥ - سنان (فرنك يوسف بايزن)
٩٩٣		على خلائق أوغلو ، (للمرة الثانية)
٩٩٦		سنان ، (للمرة الثانية)
٩٩٦		١٦ - فرهاد ، (قتله جنوده سنة ٩٩٧)
٩٩٧		١٧ - صوفى سنان
١٠٠١		١٨ - سنان زاده محمد
١٠٠٢		١٩ - حسن صوقلى

محمد الثالث :

١٠٠٣		٢٠ - ميخايليجلى أحمد ^(٢)
١٠٠٣		٢١ - صوفى سنان ، (للمرة الثانية)
١٠٠٤		ميخايليجلى أحمد ، (للمرة الثانية) ، (حصار بوده)

(١) اعتمد المترجم فى سراجمة الأعلام الواردة فى هذا الفصل على كتاب « سجل عثمانى ياخود تذكرة مشاهير عثمانية » لحمد نريابكى .

(٢) انظر : نريابكى : سجل عثمانى ج ١ ص ٢٠٥ . المترجم .

سنة ١٠٠٥ هـ	٢٢	قاضي زاده علي
١٠٠٦		مبخايلجلى أحمد، (للمرة الثالثة)
١٠٠٧	٢٣ -	ديو سليمان
١٠٠٨	٢٤ -	ترياكى حسن ^(١)
١٠٠٩	٢٥ -	لالا محمد، (سدر أعظم سنة ١٠٠٤)
١٠٠٩		ترياكى حسن، (للمرة الثانية)
١٠١٠	٢٦ -	منغير قيجى محمد
١٠١١		لالا محمد، (للمرة الثانية)
١٠١١		قاضي زاده، (للمرة الثانية)

أحمد الأول :

١٠١٣	٢٧ -	بكتاش
١٠١٤	٢٨ -	بوشناق مصطفى
١٠١٨	٢٩ -	ترياكى حسن، (للمرة الثالثة)
١٠٢٣	٣٠	صفر
١٠٢٣	٣١ -	قاضي زاده علي، (للمرة الثالثة)
١ ٢٥	٣٢ -	صوفى محمد هزارغرادلى ^(١)

مصطفى الأول :

١٠٢٦	٣٣ -	نقاش حسن
------	------	----------

عثمان الثانى :

١٠٣٠		صوفى محمد، (للمرة الثانية)
١٠٣٠	٣٤ -	قره قاش محمد

مصطفى الأول :

١٠٣١	٣٥ -	كنعان ^(٣)
١٠٣١		صوفى محمد، (للمرة الثالثة)

مراد الرابع :

١٠٣٢	٣٦ -	دلى درويش
١٠٣٢		صوفى محمد، (للمرة الرابعة)
١٠٣٢	٣٧ -	پير محمد
١٠٣٤		صوفى محمد، (للمرة الخامسة)
١٠٣٥	٣٨ -	مرتضى
١٠٣٩	٣٩ -	عجم حسن
١٠٤٠	٤٠ -	بشيرام
١٠٤٢	٤١ -	موسى

(١) أنظر : سجل عثمانى (ج ٢ ص ١٢٩ - ١٣٠) المترجم .
(٢) أصله من رزجراد بلفاريا . انظر : سجل عثمانى (ج ٤ ص ١٥٠) . المترجم .
(٣) انظر : سجل عثمانى (ج ٤ ص ٨٣) . المترجم .

سنة ١٠٤٤ هـ	٤٢ -	حسين
١٠٤٤	٤٣ -	جعفر
١٠٤٥	٤٤ -	نصوح باشا زاده حسين
١٠٤٦		موسى ، (للمرة الثانية)

إبراهيم :

١٠٤٩	٤٥ -	طـيـبـآـتـى يـاصـى مـجـد ، (صدر أعظم سنة ١٠٤١)
١٠٤٩	٤٦ -	إيشير مصطفى ، (صدر أعظم سنة ١٠٦٤)
١٠٥٠	٤٧ -	سلجدار مصطفى
١٠٥١		موسى ، (للمرة الثالثة)
١٠٥٤	٤٨ -	عثمان مير أخور ^(١)
١٠٥٤	٤٩ -	دلى حسين ، (صدر أعظم سنة ١٠٦٦) ، (توفى فى المحرم سنة ١٠٧٠) رمضان
١٠٥٥	٥٠ -	نقّاش مصطفى
١٠٥٦	٥١ -	مرتضى ، (أخو صالح الصدر الأعظم)
١٠٥٧	٥٢ -	حمزه باشا زاده محمد
١٠٥٧	٥٣ -	فضلى

محمد الرابع :

١٠٥٨		حمزة باشا زاده محمد ، (للمرة الثانية)
١٠٥٨	ذو القعدة	٥٤ - سياوش ، (صدر أعظم سنة ١٠٦١)
١٠٦٠		٥٥ - قره مراد ، (صدر أعظم سنة ١٠٥٩)
١٠٦٤		٥٦ - صارى كنعان داماد ^(٢)
١٠٦٥	ذو الحجة	٥٧ - كورجى كنعان
١٠٦٧	ربيع الأول	٥٨ - فضلى ، (للمرة الثانية) ، (اعدم سنة ١٠٦٧)
١٠٦٧		كورجى كنعان ، (للمرة الثانية)
١٠٦٨		دلى حسين ، (للمرة الثانية)
١٠٦٩		كورجى كنعان ، (للمرة الثالثة)
١٠٦٩		٥٩ - سيّدى أحمد
١٠٦٩		٦٠ - بوشناق إسماعيل
١٠٧٣		كورجى كنعان ، (للمرة الرابعة)
١٠٧٤		٦١ - صارى حسين ، (أخو سنان باشا)
١٠٧٤		٦٢ - كورجى محمد
١٠٧٧		٦٣ - جراح قاسم
١٠٧٧		٦٤ - سُهراب
١٠٧٨		٦٥ - محمود
١٠٨١		٦٦ - آرنأود أوزون إبراهيم
١٠٨٣		٦٧ - جانبولاد زاده حسين
١٠٨٤		آرنأود أوزون إبراهيم ، (للمرة الثانية)

(١) انظر : سجل عثمانى (ج ٣ ص ٤١٨) . المترجم .

(٢) تزوج حاتكة بنت إبراهيم أخت محمد الرابع . انظر : سجل عثمانى (ج ٤ ص ٢٨٣) . المترجم .

سنة ١٠٨٥ هـ	١٣ شوال	٦٨ - كورصويولوجي غلي (١)
١٠٨٨		٦٩ - خليل
١٠٨٨	شوال	آرناؤد أوزون إبراهيم ، (للمرة الثالثة)
١٠٩٤		٧٠ - قره محمد
١٠٩٥		٧١ - شيطان إبراهيم ، (حصار بوده)
١٠٩٧		٧٢ - آرناؤد عبدي (عبد الرحمن) ، (آخر باشوات بوده ، استولى عليها دوق اللورين)

المراجع :

- Hammer : Geschichte des osmanischen Reiches.
 Gévay : a Budai pasak (les Pachas de Bude) Vienne 1841.
 G. Jacob : Türkisches aus Ungarn, Der Islam VIII, p. 237.
 W. Björkmann : Ofen Zur Türkenzeit, Hamburg 1920.
 F. Babinger : Die osmanischen statthalter von Ofen, Der Islam XII
 (1922) p. 233.
 سجل عثماني : ياخود تذكرة مشاهير عثمانية لمحمد ثريابكي (استانبول ١٣٠٨ ، ٤ أجزاء).

١٦٠ - باشوات بغداد (٢)

(تابع من ٦٠)

سنة ٩٤١ هـ		سليمان باشا بن قباد (٣) (أول حاكم عثماني)
٩٥٣		إياس
٩٥٦		علي تمرود
٩٥٩		محمد
٩٧٤		مراد
٩٨٢		علي إوندزاده
٩٩٩		چغالة زاده سنان ، (صدر أعظم سنة ١٠٠٥)
١٠٠٣		حسن بن محمد
١٠١٢		قاسم ، (لم يصل إلى مقر عمله)
١٠١٢		مصطفى صارقجي
—		أحمد طويل ، (التأثر)
١٠١٧		چغالة زاده محمود
١٠١٩		علي قاضي زاده
—		ديلاور
—		مصطفى
—		حافظ أحمد
		ثورة بكير سوباشي الانكشاري ، (حتى سنة ١٠٣٣)
١٠٣٣		استولى الفرس على بغداد في عهد الشاه عباس الأول وولوا عليها قولي خان . حاصرها أحمد حافظ باشا . من ١٢ صفر إلى مستهل شوال سنة ١٠٣٠

(١) انظر : سجل عثمان (ج ٣ ص ٥١٨) . المترجم .

(٢) اعتمد المترجم في مراجعة الأعلام الواردة في هذا الفصل على كتاب « سجل عثمان ياخود تذكرة مشاهير عثمان » ل محمد ثريابكي .

(٣) أمير من بني رمضان

		١٠٤١	بكتاش خان (الوالي الفارسي).
سنة ١٠٤٨ هـ	١٨ شعبان		دخل السلطان مراد الرابع ^(١) بغداد
١٠٤٨	٢٩ شعبان		كوجك حسن ، (أربعة أشهر)
١٠٤٩	٥ المحرم		درويش محمد ، (صدر أعظم سنة ١٠٦٣)
١٠٥٢	١٩ المحرم		كوجك حسن ، (للمرة الثانية)
١٠٥٤	٢٥ المحرم		دلي حسين ، (صدر أعظم سنة ١٠٦٦)
١٠٥٤	١٠ رجب		محمد
١٠٥٥	٢٤ رجب		موسى
١٠٥٦	١٦ شعبان		إبراهيم
١٠٥٧	٢ ذى القعدة		موسى سمير
١٠٥٨	٢٢ ذى الحجة		مالك أحمد ، (صدر أعظم سنة ١٠٦٠)
١٠٥٩	٢١ ذى القعدة		آرسلان نجاي زاده ^(٢)
١٠٦٠			قيلان مصطفي مرزوني
١٠٦٠	٥ رمضان		حسين
١٠٦١	٢٢ رمضان		قره مصطفي ، (صدر أعظم سنة ١٠٨٧)
١٠٦٣	١٤ شوال		مرتضى
١٠٦٥	١٥ رمضان		أق محمد
١٠٦٧	مستهل صفر		خاصكي محمد
		٢٨ ذى الحجة سنة ١٠٦٩	مرتضى ، (للمرة الثانية)
١٠٧٢	١٠ رجب		كنبور مصطفي
١٠٧٤	٢٨ جمادى الأولى		بيوغ مصطفي ^(٣)
		مستهل المحرم سنة ١٠٧٥	قره مصطفي ، (للمرة الثانية)
١٠٧٥	٢٧ ذى القعدة		أوزون إبراهيم
		١٤ شوال سنة ١٠٧٧	قره مصطفي ، (للمرة الثالثة)
١٠٨٢	مستهل المحرم		سليحدار حسين
١٠٨٥	٢١ جمادى الأولى		عبد الرحمن
١٠٨٧	٢٧ صفر		قيلان مصطفي مرزوني ، (للمرة الثانية)
١٠٨٨	٤ رمضان		عمر
١٠٩٢	جمادى الآخرة		إبراهيم
		٢ شوال سنة ١٠٩٥	عمر ، (للمرة الثانية)
١٠٩٨	ذو الحجة		يسر خوش أحمد ، كمتخدا
		ذو الحجة سنة ١٠٩٩	عمر ، (للمرة الثالثة)
١١٠٠			حسن
١١٠٢	١٨ ذى الحجة		أحمد بازرگان
١١٠٣	٣ شوال		أحمد ، (كمتخدا حسن باشا منذ سنة ١١٠٠)
١١٠٥	٦ جمادى الأولى		حاجي أحمد قلائي

(١) شيد « بغداد كوشك » بالتوب كابوسراي (استانبول) تخليداً لذكر هذا الحادث .

(٢) يذكر ثريابكي (سجل عثماني ج ١ ص ٣١٩) أن اسمه أرسلان نوظاي زاده . المترجم .

(٣) يذكر ثريابكي (سجل عثماني ج ٤ ص ٢٩٧) أن اسمه مسطفي بموق . المترجم .

سنة ١١٠٧ هـ	علي
١١٠٨	حسن
١١١٠	إسماعيل
١١١٢	٣. رمضان	علي
١١١٤	يوسف
١١١٥	علي
١١١٦	حسن
١١٣٦	أحمد بن حسن ، (ابن السابق)
						إسماعيل
						طوبال محمد
١١٥٥	صفر	حاجي أحمد
١١٦١	أحمد كسريه لي ، (من كستورية (castoria)
١١٦٢	محمد ترزيكي ، (صدر أعظم سنة ١٠٥٩)

ممالك مستقلون :

١١٦٥	سليمان ، (كانت السلطنة بيد زوجه عديلة بنت أحمد بن حسن)
١١٧٥	علي ، كيايا ، (كتحدا سلفه)
١١٧٧	عمر ، (زوج الابنة الصغرى لأحمد بن حسن وهي أخته عديلة ، نفى الوباء سنة ١١٨٦)
—	عبد الله أغا
—	حسن أغا
١١٩٤	١٥ شوال	سليمان
١٢١٧	علي
١٢٢٢	جمادى الآخرة	سليمان ، (ابن أخي السابق)
١٢٢٥	شوال	عبد الله
١٢٢٧	سعيد ^(١) ، (قيل إن عزرة اليهودي قد ضرب نقوداً برتزية بأسمه دون أن يعلم)
١٢٣٢	ربيع الثاني	داود ، (آخر المماليك المستقلين) ، (توفى بالمدينة سنة ١٢٦٧) ، (سبت الثورة ، وحوصرت بغداد وسقطت في ربيع الثاني سنة ١٢٤٧)
		نهاية دولة المماليك
١٢٤٧	ربيع الثاني	علي رضا ، (حاكم عثماني)
١٢٨٦—١٢٨٩	مدحت باشا

المراجع :

Niebuhr : Reisebeschreibung 1778 ; II, 309.

Huart : Histoire de Baghdad dans les temps Modernes, Paris, 1901.

(١) انظر : Huart. II, p. 170, Lettre de F. Soret à Krehl (ZDMG XIX 1865)

ولاية البوسنة

(أ) ولاية اتخذوا لقب بك :

سنة ١٨٦٨ هـ	إسحاق
١٨٦٩	نصوح
١٨٧٠	عيسى
١٨٧٠	إلياس
١٨٧٦	سنان
١٨٧٨	داود
١٨٨٠	إسكندر
١٨٨٥	يحيى
١٨٨٨	يعقوب
١٨٩٠	إسكندر ، (للمرة الثانية)
١٨٩١	سنان ، (للمرة الثانية)
١٨٩٢	يونس
١٨٩٤	صوقلبي محمد
١٨٩٧	ميخال زاده محمد ^(٢)
٩٠١	قره عثمان
٩٢٤	غازى خسرو
٩٢٧	حسن
٩٣٨	غازى خسرو ، (للمرة الثانية)
٩٤٩	ميخال زاده محمد ، (للمرة الثانية)
٩٥٠	محمد خان
٩٥١	خادم على
٩٥٤	صوفي محمد
٩٥٨	خادم على ، (للمرة الثانية)
٩٦٠	دوغه لى مالتوج ^(٣) ، (دوغه ، الهرسك)
٩٦٣	قره عثمان
٩٧٠	حمزه
٩٧٣	حسن ، (للمرة الثانية)
٩٧٦	سنان ، (للمرة الثالثة)
٩٨١	حسن ، (للمرة الثالثة)
٩٨١	صوقلبي محمد ، (صدر أعظم سنة ١٧٢٢)
٩٨٩	غازى فرهاد

(ب) ولاية اتخذوا لقب باشا :

٩٩٣	فرهاد ، (خلع عليه لقب باشا)
-----	-------------------------------

(١) اعتمد المترجم في سراجمة الأعلام الواردة في هذا الفصل على كتاب « سجل عثمانى ياخود تذكره مشاهير عثمانية » لمحمد ثريابكي .

(٢) أنظر : سجل عثمانى (ج ، ص ١١٢) . المترجم .

(٣) أنظر : المرجع السابق (ج ، ص ٩٤) . المترجم .

سنة ٩٩٥ هـ	قره علي
٩٩٦	شاهسوار ^(١)
٩٩٨	فرهاد . (المرّة الثانية) ، (صدر أعظم سنة ٩٩٩)
٩٩٨	خليل
٩٩٩	صوفي محمد
١٠٠١	هرسيكلي غازي حسن
١٠٠٣	مصطفى
١٠٠٣	حسن ، ترياكي ، تيرو ^(٢)
١٠٠٣	حسين
١٠٠٤	إسماعيل
١٠٠٥	أبردي
١٠٠٥	حُدا ويردي ^(٣)
١٠٠٦	إدريس
١٠٠٨	دوغه لي أحمد ، (دوغه ، الهرسك)
١٠٠٩	درويش
١٠٠٩	صوفي سنان
١٠١٠	تاتار محمد ^(٤)
١٠١٠	جلالي حسن
١٠١١	حسن تيرو ، (للمرة الثانية)
١٠١٢	خادم خسرو
١٠١٤	گورجي محمد
١٠١٦	سنان ، (للمرة الثانية)
١٠١٧	قورشونجي مصطفى ^(٥)
١٠١٨	إبراهيم خان
١٠١٩	مصطفى ، (للمرة الثانية)
١٠٢١	قره قاس محمد
١٠٢٢	إسكندر
١٠٢٣	عبد الباقي
١٠٢٣	إسكندر ، (للمرة الثانية)
١٠٢٩	مصطفى ، (للمرة الثالثة)
١٠٣٠	إبراهيم خان ، (للمرة الثانية)
١٠٣١	بالطه جي محمد
١٠٣١	بييرام
١٠٣٢	دلي إبراهيم
١٠٣٥	بييرام ، (للمرة الثانية)

(١) أنظر : سجل عثمانی (ج ٣ ص ١٨١) . المترجم .
(٢) أنظر : » » (ج ٢ ص ١١٩) . المترجم .
(٣) أنظر : » » (ج ٢ ص ٢٧٠) . المترجم .
(٤) أنظر : » » (ج ٤ ص ١٤١) . المترجم .
(٥) أنظر : » » (ج ٤ ص ٣٨٨) . المترجم .

سنة ١٠٣٦ هـ	غازى مصطفى
١٠٣٧	بكر
١٠٣٧	أبازة محمد
١٠٤١	هنر سكلى مراد
١٠٤٢	آرناؤد مصطفى
١٠٤٢	حسن
١٠٤٢	سليمان
١٠٤٣	دلى إبراهيم ، (المرة الثانية)
١٠٤٥	موستارلى صالح ^(١)
١٠٤٧	وُجُو محمد
١٠٤٩	بوسنه لى شاهين
١٠٥٠	قورشونجى محمد
١٠٥١	دلى حسين
١٠٥٣	أحمد
١٠٥٤	بوسنه لى وِرْوَر ^(٢)
١٠٥٥	عمر
١٠٥٥	غبله لى إبراهيم ، (غبله ، الهرسك)
١٠٥٧	تَكْيَلِي مصطفى ^(٣)
١٠٥٨	درويش
١٠٥٩	سرخوش أوغلو حسن
١٠٦٠	دفتردار زاده محمد
١٠٦١	مغلاملى فاضل ، (من مغلاى ، البوسنه)
١٠٦٢	على سيأوش ، (صدر أعظم سنة ١٠٦١)
١٠٦٣	فاضل ، (للمرة الثانية)
١٠٦٥	سليمان ، (صدر أعظم سنة ١٠٦٥)
١٠٦٦	فاضل ، (للمرة الثالثة)
١٠٦٨	طوپال حسن
١٠٦٩	سيد أحمد
١٠٦٩	ملك أحمد
١٠٧٠	واردار على ^(٤) ، (كبير القواد)
١٠٧٤	بوسنه لى إسماعيل
١٠٧٥	آرناؤد مصطفى
١٠٧٦	بوسنه لى محرم
١٠٧٦	سهباب (؟) محمد
١٠٧٧	كور على
١٠٧٨	تشنه لى إبراهيم ^(٥) ، (تشناى بالبوسنه)

(٣) أنظر ثريابكى (سجل عثمانى ج ١ ص ٣٩٩) . المترجم
(٤) أنظر : سجل عثمانى (ج ٣ ص ٥١٥) . المترجم .
(٥) المرجع السابق (ج ١ ص ١٠٧) . المترجم .

(١) نسبة إلى مدينة مرستار عاصمة الهرسك . أنظر قاهوس
الأعلام (ج ٦ ص ٤٤٧٣) . المترجم .
(٢) لعله واردار . المترجم .

سنة ١٠٨١ هـ

١٠٨٢	مفتش محمد .
١٠٨٣	مغلائي محمود
١٠٨٤	جامبولاد حسين
١٠٨٥	قوجه ابراهيم
١٠٨٨	قره محمد
١٠٨٨	حاجي بكر
١٠٨٩	احمد دفتردار
١٠٨٩	آرناؤد ابراهيم
١٠٩٠	قوجه خليل
١٠٩٣	احمد دفتردار ، (للمرة الثانية)
١٠٩٤	عبد الرحمن
١٠٩٥	خضر
١٠٩٦	عثمان باشا زاده
١٠٩٦	هرستكي عثمان
١٠٩٧	فندق احمد
١٠٩٨	سياوش
١٠٩٩	هلشلي محمد ، (لثنو Livno)
١١٠٢	طوپال غازي حسين
١١٠٣	بويوك جعفر
١١٠٩	بوسنه لي غازي محمد
١١٠٩	بوسنه لي صاري احمد
١١١٠	دال طبان غازي مصطفى ، (صدر أعظم سنة ١١١٤)
١١١٤	كوسه خليل ، دفتردار
١١١٥	بوسنه لي سيف الله
١١١٧	حاجي ابراهيم
١١١٧	سرکه جي عثمان
١١٢٠	دوغراماجي محمد
١١٢١	بتقياووقه لي قبودان مصطفى
١١٢٣	بوسنه لي سيف الله ، (للمرة الثانية)
١١٢٤	قره يلان علي
١١٢٥	صاري احمد
١١٢٦	آرناؤد علي
١١٢٧	كوپريل زاده نعمان ، (صدر أعظم سنة ١١٢٢)
١١٢٨	بوسنه لي صاري مصطفى
١١٢٨	حاجي يوسف
١١٢٩	ابراهيم
١١٢٩	شبابجي احمد ، (مدينة شاباج ببلاد العرب)
١١٢٩	قره مصطفى
١١٢٩	نعمان ، (للمرة الثانية)

سنة ١١٣٠ هـ	عُثمان ، دفتر دار
١١٣٢	طوبال عثمان
١١٣٣	محسن زاده عبد الله ، (صدر أعظم سنة ١١٥٠)
١١٤٠	طوبال عثمان ، (للمرة الثانية)
١١٤٠	غازى أحمد
١١٤٢	قبا قولاق إبراهيم
١١٤٤	سير كجى عثمان ، (للمرة الثانية)
١١٤٥	محسن زاده عبد الله ، (للمرة الثانية)
١١٤٩	حكيم زاده على ، (صدر أعظم سنة ١١٤٤)
١١٥٣	محسن زاده عبد الله ، (للمرة الثالثة)
١١٥٤	عوض محمد
١١٥٥	يكن محمد ، (صدر أعظم سنة ١١٥٠)
١١٥٨	حكيم زاده على ، (للمرة الثانية)
١١٥٨	بُستنجى سليمان
١١٥٩	حكيم زاده على ، (للمرة الثالثة)
١١٦١	محسن زاده محمد
١١٦٢	حاجى بكر
١١٦٣	شريف عبد الله
١١٦٤	كوپريل زاده حاجى أحمد
١١٦٥	قوجة حاجى محمد
١١٦٨	أحمد كامل
١١٧١	قوجة حاجى محمد ، (للمرة الثانية)
١١٧٧	ملوفانلى على ، (ملوفان بالبوسنة)
١١٧٨	قودان محمد
١١٧٩	كوپريل زاده حاجى أحمد ، (للمرة الثانية)
١١٨٠	سلحدار محمد
١١٨٤	محسن زاده محمد ، (للمرة الثانية)
١١٨٦	طوبال أوغلو عثمان
١١٨٧	داغستانلى على
١١٨٨	أيواز زاده على (عوض)
١١٨٩	سلحدار محمد ، (للمرة الثانية)
١١٩٠	داغستانلى على ، (للمرة الثانية)
١١٩٢	سلحدار محمد ، (للمرة الثالثة)
١١٩٣	سيد مصطفى
١١٩٤	بوسنه لى دفتر دار زاده عبد الله
١١٩٩	آيدوسلى سيد محمد ^(١) ، (آيدوس)
١١٩٩	اسماعيل
١٢٠٠	موره لى أحمد ، (الموره)

(١) نسبة إلى مدينة آيدوس . المترجم .

سنة ١٢٠٠ هـ

١٢٠٢	سليم
١٢٠٣	بكر
١٢٠٤	آرسلان
١٢٠٤	بوسنه لى مير علم
١٢٠٥	حاجسى صالح
١٢٠٥	يوسف ، (صدر أعظم سنة ١٢٠٠)
١٢٠٥	حاجسى صالح ، (للمرة الثانية)
١٢١١	پريشان مصطفى
١٢١٣	وانلى محمد ، (وان ، أرمينية)
١٢١٥	بكر ، (للمرة الثانية)
١٢١٧	وانلى محمد ، (للمرة الثانية)
١٢١٩	بنيشهرلى مصطفى (لاريسه ، تساليا)
١٢٢١	خسرو محمد
١٢٢٣	أستكمدارلى إبراهيم حلمى
١٢٢٨	سلحدار على ، (صدر أعظم سنة ١٢٣٨)
١٢٣٠	خورشيد
١٢٣١	بوسنه لى سليمان
١٢٣٣	درويش مصطفى
١٢٣٥	محمد رشدى
١٢٣٥	جلال الدين
١٢٣٨	شريف سليم سرى
١٢٤١	يلنلى حاجسى مصطفى ، (بان ، ألبانيا)
١٢٤٢	عبد الرحمن
١٢٤٤	موره لى على نامك ، (المورة)
١٢٤٧	ودينلى إبراهيم
١٢٤٧	محمد حمدى
١٢٤٩	داود ، (والى بنداد)
١٢٥١	محمد وجيهى
١٢٥٦	ساما كوتلى محمد خسرو
١٢٥٩	مهندس كامل
١٢٦٠	عثمان نورى
١٢٦١	حاجسى خليل كاملى
١٢٦٣	چنگول أوغلو محمد طاهر
١٢٦٦	چركس حافظ محمد
١٢٦٦	خير الدين
١٢٦٧	كريدلى ولى الدين
١٢٦٨	محمد خورشيد
١٢٧٣	محمد رشيد
١٢٧٤	محمد كانى

سنة ١٢٧٥ هـ	آرناؤد محمد عقيف	
١٢٧٥	محمد كافي، (للمرة الثانية)	
١٢٧٥	عثمان بوسنه لى مُزهر	
١٢٧٨	شريف طوبال عثمان	
١٢٨٥	عمر قوضى، (ربما تكون الكلمة الأخيرة فوزى)	
١٢٨٥	طوبال عثمان، (للمرة الثانية)	
١٢٨٦	صفوت	*
١٢٨٨	محمد عقيف، (للمرة الثانية)	
١٢٨٨	محمد حاصم	
١٢٨٩	إبراهيم درويش	*
١٢٨٩	محمد رشيد، (للمرة الثانية)	
١٢٨٩	مصطفى حاصم	*
١٢٨٩	مصطفى	
١٢٨٩	مصطفى حاصم، (للمرة الثانية)	*
١٢٩٠	محمد عقيف، (للمرة الثالثة)	
١٢٩٠	إبراهيم درويش	*
١٢٩١	أحمد حمدى	*
١٢٩١	ءوف	*
١٢٩٢	إبراهيم	
١٢٩٣	نظيف	
١٢٩٦	أحمد مظفر	

* الحسكام المميزون بهذه العلامة كانت لهم قيادة الجند بالبرسنه .

الباب التاسع

القوقاز ومصر الخزر

١٦١ - ولاة أذربيجان^(١)

سنة ٢٢ هـ	حذيفة بن اليمان ^(٢)	
٢٣	تمّالك بن الحارث	
٢٤	عتيبة بن قرق	
٢٥	الوليد بن عقبة بن أبي مُعَيْط	
٣٦	سعيد بن سارية الخزاعي ، (من قبل علي)	*
—	قيس بن سعد بن عبادة بن دُلَيْم بن حارثة الأنصاري	
٤٠	عبيد الله بن العباس ، (من قبل الحسن بن علي)	
—		
٧٣	محمد بن مروان ، (أخو الخليفة عبد الملك)	*
٩١	مسلمة بن عبد الملك ، (أخو الوليد الأول)	*
١٠٢	نابت النهرواني	
١٠٤	الجرّاح بن عبد الله الحكمي	*
١٠٦	سعيد بن عمرو بن أسود الحرشي	
١٠٧	مسلمة بن عبد الملك ، (للمرة الثانية)	*
١١٤	مروان بن محمد ، (الخليفة مروان الثاني فيما بعد)	*
—		
١٣٣	أبو جعفر المنصور ، (الخليفة فيما بعد)	
—	محمد بن صول ، (نائب)	١٣٤
١٥٨	يحيى بن خالد البرمكي	
١٦١	بسطام بن عمرو التغلي ^(٣)	
١٧١	يزيد بن مزيد بن زائدة الشيباني ، شروانشاه	
—		
١٨٣	يزيد بن مزيد ، (للمرة الثانية)	
٢٠٢	حاتم بن هرثمة بن أعين ^(٤) ، (توفي سنة ٢٠٣)	•
٢٠٥	عيسى بن محمد بن أبي خالد	*
٢٠٩	علي بن صدقة ، زريق ^(٥)	*

(٣) انظر : ابن الأثير (ج ٥ ص ٥٢) . المترجم .
 (٤) انظر : ابن الأثير (ج ٦ ص ٢٢٨) . المترجم .
 (٥) انظر : ابن الأثير (ج ٦ ص ٢٧٥) . المترجم .

(١) هذه العلامة (*) تميز الذين حكموا أرمينية وأذربيجان في وقت واحد .
 (٢) هو أبو عبد الله حذيفة بن اليمان العبسي . انظر ابن الأثير (الفهرست ص ٢٧٧) . المترجم .

سنة ٢٠٩ هـ	إبراهيم بن الليث بن الفضل
٢١١	محمد بن محمد الطوسي ، (ومعه الجزيرة)
٢١٤	علي بن هشام ، (أعدم سنة ٢١٧)
٢١٧	عجيب بن عنيسة ^(١)
٢٢٤	منكجور ، (قائد الأفشين ، توفي سنة ٢٢٥)
٢٢٥
٢٣٣	محمد بن حاتم بن هرثمة
٢٣٤	محمد بن علي بن الفضل السعدي
٢٣٥	المعز بن المتوكل ، (حاكم غرى)	*
	أبو سعيد محمد بن يوسف المروزي ، (نائب)	٢٣٥
	يوسف بن محمد ، ابنه ، (له الحرب والحراج)	٢٣٧
٢٤٨	أبو الحسن علي بن يحيى الأرمني ، (توفي سنة ٢٤٩)	*
٢٤٩
٢٦٠	العلاء بن أحمد الأزدي
٢٦١	محمد بن عمر بن علي بن مرا الطائي الموصل ^(٢)
	فتح محمد بن أبي الساج أذربيجان	٢٧٦
	فتحها أبو سالم ديم بن إبراهيم الكردي	٣٢٧
	المرزبان [الأول] بن محمد ، (أنظر بني السلا)	٣٣٠

المراجع : ابن الأثير : الكامل في التاريخ .

١٦٢ - ولاية أرمينية

(الحاضرة ديبل)^(٣)

سنة ٣٢ هـ	حذيفة بن اليمان
—	المغيرة بن شعبة
—	القاسم بن ربيعة الثقفي
٣٦	سعيد بن سارية الخزاعي ، (من قبل علي)

من قبل بني أمية :

٤١	عبد الله بن حاتم بن النعمان الباهلي ، (من قبل معاوية)
٤١	عبد العزيز بن حاتم ، (أخو السابق)
—	عكرمة بن ربيع
٧٣	محمد بن مروان ، (أخو الخليفة عبد الملك)
٩١	مسلم بن عبد الملك ، (أخو الخليفة الوليد الأول)
١٠٤	الجراح بن عبد الله الحكمي

(١) انظر ابن الأثير (ج ٦ ص ١٤٢) . المترجم .

(٢) انظر ابن الأثير (ج ٧ ص ١٩٩) . المترجم .

(٣) مدينة أرمينية تناخ أوران . انظر ياقوت (المعجم ج ٤ ص ٢٥) . المترجم .

سنة ١٠٧ هـ	مسلمة بن عبد الملك ، (للمرة الثانية)
	الحارث بن عمرو الطائي ، (نائب)
١١١	الجراح بن عبد الله ، (للمرة الثانية)
١١٢	سعيد بن عمرو بن أسود الحرشي ^(١)
١١٢	مسلمة بن عبد الملك ، (للمرة الثالثة)
١١٤	مروان بن محمد ، (الخليفة مروان الثاني فيما بعد)
١٢٦	عاصم بن يزيد

من قبل بني العباس :

١٣٢	محمد بن صول .	
١٣٣	أبو جعفر المنصور ، (الخليفة فيما بعد)	
١٣٣	صالح بن صبيح الكندي	
١٣٤	يزيد بن أسيد السلمي	•
١٣٦	الحسن بن قحطبة .	
—	يزيد بن أسيد ، (للمرة الثانية)	
١٥٢	بكار بن مسلم العقبلي	•
١٥٤	الحسن بن قحطبة ، (للمرة الثانية)	
١٥٨	واضح العباسي ^(٢) ، (مولى المهدي ، توفي سنة ١٦٩)	
١٥٩	يزيد بن أسيد ، (للمرة الثالثة)	
١٦٥	عثمان بن عمار بن خريم	•
١٦٩	روح بن حاتم المهلب	
١٦٩	خزيمة بن خازم التميمي	
١٧٠	يوسف بن راشد السلمي	
١٧١	يزيد بن مزيد بن زائدة الشيباني ، سر وانشاه	
١٧٢	عبيد الله بن المهدي	•
١٧٢	عبد الكبير بن عبد الحميد العدوي ^(٣) ، (نائبه)	
١٧٥	الفضل بن يحيى البرمكي	
١٧٧	عمر بن أيوب الكسائي	
	سميد بن محمد الحراني ، (الحرب)	
	أبو صباح (الحراج)	
	خالد بن يزيد بن أسيد السامي	
١٧٨	العباس بن جرير بن يزيد البجلي	
١٧٨	موسى بن عيسى بن موسى بن محمد العباسي	
١٧٩	يحيى بن سعيد الحرشي	

نواب

(١) أنظر ابن الأثير (ج ٥ ص ٥٢) . المترجم .
(٢) أنظر ابن الأثير (ج ٦ ص ٣٩) ، المترجم .
(٣) هو عبد الكبير بن عبد الحميد بن زيد بن الخطاب ، أنظر ابن الأثير (ج ٦ ص ١٤٢) ، المترجم .

سنة ١٧٩ هـ	أحمد بن يزيد بن أسيد السلمي	•
١٨١	سعید بن سلم بن قتيبة الباهلي	•
١٨٣	علي بن عيسى بن ماهان	•
١٨٣	يزيد بن مزيد ، (للمرة الثانية) ، (توفي سنة ١٨٥)	•
١٨٥	أسد بن يزيد بن مزيد	•
١٨٦	محمد بن يزيد بن مزيد	•
١٨٧	خزيمة بن خازم التميمي ، (المرة الثانية)	•
١٩٢	سليمان بن يزيد بن الأصم العاصري	•
١٩٣	العباس بن زقصر الكلابي (١)	•
١٩٣	محمد بن زهير بن المسيب الضبي ، الأزدي	•
٢٠٥	عيسى بن محمد بن أبي خالد	•
٢٠٩	علي بن صدقة ، زريق	•
٢٠٩	خالد بن يزيد ، شروانشاه	•
٢٢٠	حيدر بن كاوس ، الأفشين	•
٢٢٧	خالد بن يزيد ، (للمرة الثانية)	•
٢٣٥	المعز بن المتوكل ، (حاكم نجرى)	•
	يوسف بن محمد بن يوسف المروزي ، (نائب)	•
٢٤٨	علي بن يحيى الأرمني ، (توفي سنة ٢٤٩)	•
٢٤٩		•
٢٥١	العلاء بن أحمد الأزدي (٢) ، (نائب بفا الشرايى)	•
٢٥٦	عيسى بن الشيخ بن السليل الشيباني ، (توفي سنة ٢٦٩)	•

المراجع : ابن الأثير : الكامل فى التاريخ

Ghazarian : Armenien unter der arabischen Herrschaft, Marburg 1903
R. R. Vasmer : Khronologia Namestnikow Armenii pri perwikh
Abbasidakh (Mapiski kollerii Wostokowedow. 1, 1925,p. 381

١٦٣ - بنو الساج

(أذربيجان ، مراغة ، أردبيل ، بردعه)

—	أبو الساج ديوداد [الأول] بن ديودست ، (توفي بجنديسابور (٣) سنة ٢٦٦)	•
سنة ٢٧٦ هـ	أبو المسافر (أبو عبيدالله) محمد الأفشين بن ديوداد ، (توفي فى ربيع الأول ٢٨٨) (٤)	•
٢٨٨	ديوداد [الثانى] بن محمد	•
٢٨٨	أبو القاسم يوسف بن ديوداد (٥)	•
٣١٥	أبو المسافر فتح بن محمد (٦)	•
	استرد العباسيون هذا المصر	•
	٣١٨	•

(١) أنظر : ابن الأثير (ج ٦ ص ١٧٩) . المترجم .

(٢) أنظر : ابن الأثير (ج ٧ ص ١٠٩) . المترجم .

(٣) والى حلب من سنة ٢٥٤ إلى ٢٥٨ .

(٤) والى مكة من سنة ٢٦٣ إلى ٢٦٨ والأنبار سنة ٢٦٩ وأذربيجان سنة ٢٧٦

(٥) والى مكة من سنة ٢٦٢ إلى ٢٨١ ، استولى على الرى مرتين سنة ٣٠٦ و ٣١١ ، صاحب الجبل من ٣١١ إلى ٣١٤ ، قتله أبو طاهر القرمطى فى ذى الحجة سنة ٣١٥

(٦) • قتله مفلح اليوسفى بأردبيل فى شعبان سنة ٣١٧

١٦٦ - الشروانشاهات

(أصحاب شروان^(١))

الدولة الأولى :

سنة ١٨٣ هـ	١ - يزيد بن يزيد بن زائدة الشيباني ، (والى أرمينية في عهد هارون الرشيد ، توفي سنة ١٨٥)
	أسد بن يزيد ، ابن السابق (حاكم أرمينية) ١٨٥
	عيسى بن محمد بن أبي خالد ٢٠٥
	علي بن صدقه (المعروف بزريق) ٢٠٩
٢٠٩	٢ - خالد بن يزيد بن مزيد
	حيدر بن كارس الأفشين التركي ٢٢٠
	خالد ، (المرة الثانية) ٢٢٧
—	٣ - محمد بن خالد بن يزيد بن مزيد الشيباني ^(٢) ، (أرمينية ، شروان ، أذربيجان ، آران ، باب الأبواب)
—	٤ - الهيثم بن خالد ، (اتخذ لقب شروانشاه)
—	٥ - محمد بن الهيثم
—	٦ - الهيثم بن محمد ^(٣)
٣٠٠	٧ - علي بن الهيثم
٣٠٥	٨ - أبو طاهر بن فلان بن محمد
٣٣٧	٩ - محمد بن أبي طاهر
٣٤٥	١٠ - أحمد بن محمد
٣٧٠	١١ - محمد بن أحمد
٣٨١	١٢ - يزيد بن أحمد

حول

(١) يذكر ياقوت (المعجم ج ٥ ص ٢٥٨) أن اسمها شروان . المترجم .
(٢) أنظر ابن الأثير (ج ٧ ص ٢٨) . المترجم .
(٣) درهم من سنة ٣٣٠ (در بند) (a l'Ermitage, Inv. P 307)

سنة ٩٤٥ هـ	.	المقاصد بن اسماعيل صفي ، (حتى سنة ٩٥٤)
٩٥٨	.	عبد الله خان
	٩٨٦ } ١٠٢٥ }	عنهان باشا يوسف خان
١٠٤٣	.	فرح خان
١٠٤٥	حول	رستم
١٠٥١	»	خديرو سلطان
١٠٦٦	»	مهر علي خان
١٠٦٧	»	منصور چهر خان
	.	الخ ...

الدولة الرابعة :

١١٨٠	.	فتح علي	•
١٢٠٣	.	عسكر بن محمد سعيد	•
١٢٠٣	.	قاسم خان ، (حتى سنة ١٢٠٩)	•
١٢٠٩	.	.	
١٢١٢	.	مصطفى خان ، (للمرة الثالثة) ، (حتى سنة ١٢٣٦)	•

المراجع :

- Justi : Iranisches Namenbuch p. 454.
 Barthold : Musulmanskia Dynastii p. 295.
 Sachau : Verzeichnis N° 18, p. 12.
 Dorn : Mémoires Ac. Imp. 1840, 1. Versuch einer Geschichte
 der Schirwanchahe.
 Dorn : Museum Odessa.
 Fraehn : Nova Supplementa p. 149.
 Markoff : Inventaire de l'Ermitage p. 307.

١٦٧ - الخاقانايون

(أصحاب شروان)

الجيل الأول : (بنو كسران)

سنة ٥٥٠ هـ	حول	.	١ - أبو المظفر منوچهر بن كدران
٥٥٦	»	.	٢ - أخستنان [الأول] بن منوچهر
٥٦٦	»	.	٣ - قرخزاد [الأول] بن منوچهر
٥٧٥	»	.	٤ - كرشاسپ بن فرخزاد (١)
٦٢٢	»	.	٥ - علاء الدين قريشيز بن كرشاسپ
٦٤٩	»	.	٦ - أخستنان [الثاني] بن فريبرز

(١) نقش بياكو من سنة ٦٠٠ هـ؛ نقود باسم الخليفة الناصر.

سنة ٦٨٠ هـ	حول	٧٤ - قَرَّخَزَار [الثاني] بن فريبرز
٧١٧	»	٨ - كَيْقَبَاد بن فرخزاد
٧٤٥	»	٩ - كَيْكَاوَس بن كَيْقَبَاد
٧٧٤	»	١٠ - هوشنگ بن كيكائوس

الجليل الثاني :

٧٨٤	حول	١١ - شيخ إبراهيم بن محمد دربند بن كيقباد
٨٢١	»	١٢ - خليل الله [الأول] بن إبراهيم
٨٦٩	»	١٣ - قَرَّخُ سيار بن خليل ^(١)
٩٠٦	»	١٤ - بهرام بيك بن فرخ سيار
٩٠٧	»	١٥ - غازي بيك بن فرخ سيار ، (ستة أشهر)
٩٠٨	»	١٦ - محمود بن غازي
٩٠٨	»	١٧ - شيخ إبراهيم [الثاني] بن ^(٢) فرخ سيار
٩٣٠	»	١٨ - خليل الله [الثاني] بن إبراهيم [الثاني] ^(٣)
٩٤٢	»	١٩ - شاه رُخ بن فرخ مرزا ^(٤)
		فترة شنور : كانت البلاه خاضعة للشاه طهماسب صاحب فارس ٩٤٥ - ٩٥١
٩٥١	»	٢٠ - برهان علي بن خليل الله ^(٥)
—	»	٢١ - مرزا أبو بكر بن برهان ^(٦)

المراجع :

Barthold : Musulmanskia Dynastii, p. 296
 Sachau : Verzeichnis, Nos. 19 et 20, p. 13.
 Dorn : Versuch einer Geschichte der Schirwanschahe,
 Mém Ac. Imp. St. Pét. 1840. 1.
 Hammer : Geschichte des osmanischen Reiches. 1, p. 810.

(٤) قتله الشاه طهماسب الصفوي سنة ٩٤٥ وأعطى البلاد لأخيه القاص .

(٥) حارب القاص الحاكم الصفوي وظل يقاوم سنتين بمساعدة العثمانيين ، ثم طرده الفرس آخر الأمر .

(٦) فر إلى داغستان عند الجراكسة بالقرم ثم لجأ سنة ٩٧٨ إلى دولت كيراي الأول . فتح لالا مصطفى البلاد نهائياً سنة ٩٨٧

(١) يذكر هدايت الله سهر في كتاب « سلاطين إيران من ١٤٣ » أن اسمه فرخ يسار (المترجم) . استطاع بمعاونة بني آق قيونلو أن ينتصر على الشيخ حيدر الصفوي سنة ٨٩٨ ولكن الشاه اسماعيل الصفوي قتله سنة ٩٠٦

(٢) عن نقوده أنظر : Fraehn : Nova Suppl. St. Pet. 1855 p. 150

(٣) تزوج برى خاتم بنت شاه اسماعيل الصفوي ، قتله الشاه طهماسب سنة ٩٤٢ عن نقوده أنظر Fraehn, Nova Suppl. p. 150, 151

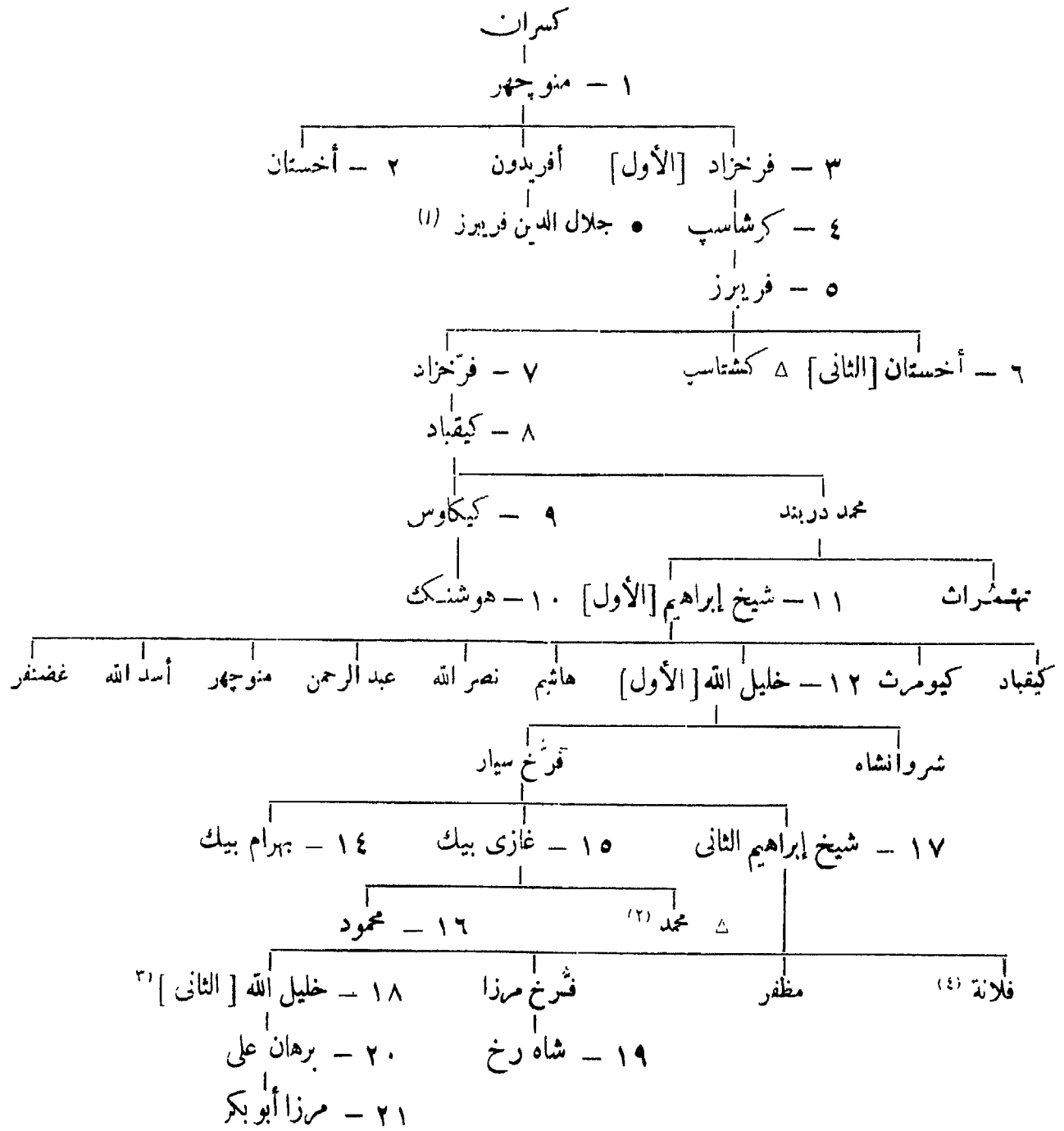

١٦٨ - خانات كنجه (جزه)

(إليزابت بول)

سنة ١١٦٠ هـ	شاه وردى	•
١١٧٤	محمد حسن	•
	فترة شغور خضمت فيها كنجه لابراهيم خليل ، أمير قراباغ ١١٩٥ - ١١٩٧	•
١١٩٨	حاجتي بك	•
١٢٠٠	الجواد	•
١٢٢٠	الاحتلال الروسي	

(٤) من عمال العثمانيين ، أصبح والي طرايزون . نقش من سنة ٩٤٨ بمجدار بقائمة أرتة حصار بطرايزون . أنظر Halil Edhem: Revue. Hist. Ott fasc. 48 p. 349, N° 41.

(١) من نقوده أنظر : Ermitage p. 396. N° 32-37

(٢) تزوج فلانة بنت طهماسب (الأول) الصفوي

(٣) تزوجت إسماعيل الصفوي

١٦٩ - خانات شكي

(نوخه)

سنة ١٢١٢ هـ	محمد حسن	•
١٢١٩	مصطفى	•
١٢٢١	جعتر فلي	•
١٢٣١	إسماعيل خان	•
	١٢٣٣	الاحتلال الروسي	

١٧٠ - خانات قراباغ

سنة ١١٧٧ هـ	إبراهيم خليل	•
	١٢١١	فترة شغور	
١٢١١	إبراهيم خليل، (للمرة الثانية)	•
١٢٢١	مهدي قلي خان	•
	١٢٣٥	الاحتلال الروسي	

المراجع :

Fraehn : Nova Supplementa p. 191 - 193.

Markoff : Cat. Inv. de l'Ermitage p. 775-786.

١٧١ - بنو شداد بأران

(قراباغ اليوم) ، الحاضرة جنره (كنجه)

سنة ٣٤٠ هـ	١ - محمد بن شداد الروادي ^(٢) ، (مستقل حتى سنة ٣٤٤)	
	٣٦٠ - ٣٤٤	فترة شغور	
٣٦٠	٢ - أبو الحسن لشكري ^(٣) [الأول] بن محمد بن شداد	
٣٦٨	٣ - مرزبان بن محمد بن شداد ، (قتله فضل أخوه سنة ٣٧٥)	
٣٧٥	٤ - المنصور الفضل بن محمد بن شداد	•
٤٢٢	٥ - أبو الفتح موسى بن الفضل	
٤٢٥	٦ - لشكري [الثاني] علي بن موسى	•
٤٤٠	٧ - أنو شيروان بن لشكري	
—	٨ - أبو الأسوار شاور بن الفضل بن محمد	• Δ
	٤٥٧	ولاه ألب أرسلان على أرمينية ، (توفى سنة ٤٥٩)	
٤٥٩	٩ - الفضل بن شاور ^(٤) ، (عامل السلاجقة ، توفى سنة ٤٦٦)	
٤٦٦	١٠ - فضلون بن الفضل ، (خرج على أبيه)	
	٤٦٨	ضمت آران إلى ملك السلاجقة	

(٤) يذكر خليل آدم (ص ٢٤٣) أن اسمه أمير الفضل ، كما يذكر أن قد خلفه أشواط بن أبي الأسوار سنة ٤٦٠ ثم أمير الفضل سنة ٤٦١ . المترجم .

(١) بالقوقاز . انظر ابن خروازيه (ص ١٢٣) . المترجم .
 (٢) يذكر خليل آدم « دول إسلامية ص ٢٤٣ » أن اسمه محمد بن شداد بن قرطق ، المترجم .
 (٣) يسميه خليل آدم « ص ٢٤٣ » الشكري . المترجم .

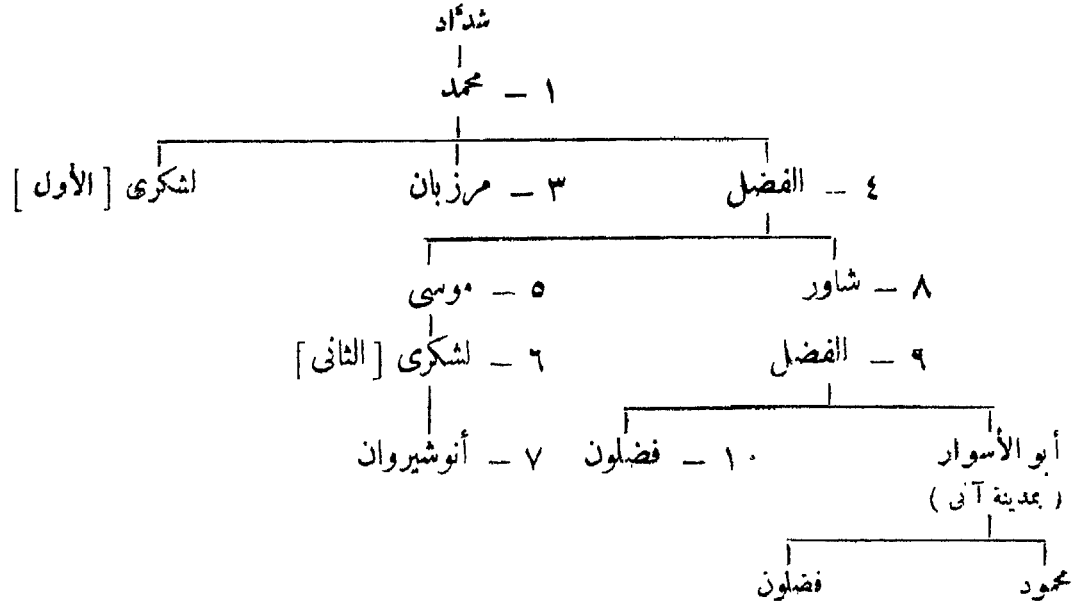

المراجع :

- Bondâri : Chronique (éd. Houtsma p. 31. note f.)
 Sachau : Verzeichnis N°. 22, p. 14.
 Barthold : Musulmanskia Dynastii p. 294.
 Justi : Iranisches Namenbuch p. 143.
 Markoff : Collections Scientifique, VII. St. Petersburg. p. 25.
 Markoff : Inventaire de l'Ermitage p. 309.

١٧٢ - بنو هاشم

أصحاب باب الأبواب (مدينة الباب ، دربند)

سنة ٢٥٥ هـ	١ - هاشم بن سراقه ، (حاكم عباسي أعلن استقلاله)
٢٧١	٢ - عمرو بن هاشم
٢٧٢	٣ - محمد بن هاشم ، (أسره حاكم السريز (١) سنة ٢٩٢)
٣٠٣	٤ - عبد الملك بن هاشم
٣٢٧	٥ - أحمد بن عبد الملك ، (أقصى عدة مرات)
٢٩٦	٦ - ميمون بن أحمد
٣٨٧	٧ - محمد بن أحمد ، (قتل بعد عشرة أشهر من حكمه)
٣٨٧	٨ - لشكرى بن ميمون
٣٩١	٩ - المنصور بن ميمون ، (غزا الروسيون البلاد سنة ٤٢٣).
٤٢٥	١٠ - عبد الملك بن منصور
٤٣٤	١١ - منصور بن عبد الملك ، (قتل سنة ٤٥٧)
٤٥٧	١٢ - عبد الملك بن لشكرى ، (ولاه شر وانشاء ثم عزل بعد ذلك)
—	١٣ - ميمون بن منصور ، (خاتمة الدولة)

المراجع :

- Barthold : Musulmanskia : Dynastii p. 294.
 Sachau : Verzeichnis, N°. 21, p. 13.

(١) انظر ابن الأثير (ج ٧ ص ٤٥) وياقوت (ج ٥ ص ٨٠) . المترجم .

١٧٥ - آل باوند بمازندران

الدولة الأولى : (اسپيدان)

سنة ٤٥٥ هـ	١ - باو
٥٩	٢ - وِلاش ، (فترة شفور)
٦٨	٣ - سُرخاب [الأول] بن باو
١١٠	٤ - مِهشَر مَرْدان بن سرخاب
١٣٥	٥ - سرخاب [الثاني] بن مهر مردان
١٥٥	٦ - شروين [الأول] بن سرخاب
١٨١	٧ - شهريار [الأول] بن شروين
٢١٠	٨ - شاپور [جعفر] بن شهريار
٢٢٢	٩ - قارن بن شهريار ، (أسلم سنة ٢٢٢٧)
٢٥٣	١٠ - رستم [الأول] بن سرخاب بن قارن
٢٨٢	١١ - شروين [الثاني] بن رستم
٣١٨	١٢ - شهريار [الثاني] بن شروين
	رستم بن شروين ^(١) حول سنة ٣٣٥ - ٣٧٠
٣٥٥	١٣ - دارا بن رستم بن شروين
٣٥٨	١٤ - شهريار [الثالث] بن دارا ، (قتله قابوس بن وشكبير)
٣٩٦	١٥ - رستم [الثاني] بن شهريار ، (حتى سنة ٤٤١)
	فتح قابوس بن وشكبير مازندران ٣٩٧
	شروين بن محمد حول سنة ٤٥٠

الدولة الثانية : (ملوك الجبال)

٤٦٦	١ - حسام الدولة شهريار بن قارن
٥٠٣	٢ - نجم الدولة قارن بن شهريار
٥١١	٣ - شمس الملوك رستم بن قارن ، (مطالب بالحكم حتى سنة ٥١٥)
٥١١	٤ - علاء الدولة علي بن شهريار ^(٢)
٥٣٤	٥ - شاه غازي بن علي ، نصره الدولة ^(٣)
٥٦٠	٦ - علاء الدولة حسن بن رستم
٥٦٧	٧ - حسام الدولة أركشير بن حسن ^(٤)
٦٠٢	٨ - شمس الملوك رستم بن أركشير ، (قتل غيلة في ٢١ شوال سنة ٦٠٦)
	فتح خوارزمشاه محمد مازندران ٦٠٦

يعرف الدولة ، انظر تاريخ طبرستان (ص ١٠٧) . المترجم . تزوجت ابنته شهريوش بن هزارسب البادوسباني بمدينة رستمدار . دينار من سنة ٥٥١ / ٥٥٢ يذكر خليل آدم (ص ١٩٧) أن اسمه شهر نوش . المترجم .
(٤) حارب هزارسب [الثاني] بن شهريوش (شهر نوش) البادوسباني .

(١) عن نقوده أنظر : (Zambaur: Bontributions, III, p. 22-26)

(٢) أكرم وفادة مسعود بن محمد السلجوقي .

(٣) غزا الموت سنة ٥٥٢ ، اشترك مع ايناك حاكم جرجان في محاربة سنجر سنة ٥٥٧ ، حارب الفرس سنة ٥٥٨ كما حارب مؤيد قائد السلطان أرسلان بقومس . هو رستم بن علي بن شهريار واقبه

الدولة الثالثة : (الكينخوارية) (١) عمال الابلخانات بآمل.

سنة ٦٣٥ هـ	حسام الدولة أردشير بن كينخوار
٦٤٧	شمس الملوك محمد بن أردشير ، (قتله أبة سنة ٦٦٥)
٦٦٥	علاء الدولة علي بن أردشير
٦٧٥	تاج الدولة يزديجرد بن شهریار
٦٩٨	ناصر الدولة شهریار بن يزديجرد
٧١٤	رکن الدولة كيخسرو بن يزديجرد
٧٢٨	شرف الملوك بن كيخسرو
٧٣٤	نفر الدولة حسن بن كيخسرو (٢) ، (حتى سنة ٧٥٠)

المراجع :

- Melgunoff : Das südliche Ufer des Kaspischen Meeres 50 ss.
 ابن اسفنديار : تاريخ طبرستان (ترجمه برون) . (Gibb. Mem. 11, 58).
 ونشره عباس اقبال .
 Dorn : Südliche Küstenländer (1. Sehireddin 270. 323 etc).
 Barthoid : Musulmanskia Dynastii p. 290.
 دائرة المعارف الاسلامية (الطبعة الفرنسية) . مادة : باوند (Cl. Huart)
 Zambaur : Contributions, III, 16 N° p. 472).
 Casanova : Les Ispehbeds de Firim (Jubilé E.G. Browne).
 p. 117-126.
 Sachau : Verzeichmis, N° 3, 4; 5 ; p. 5, 6, 7.
 Rehatsek : The Baw and Gaobarah Sephabuds
 J. Bombay Br. RAS. XII. 1876, 410.

١٧٦ - بنو أفراسياب بمازندران

سنة ٧٥٠ هـ	أفراسياب (قتل صهره نفر الدولة حسن آخر الباوندين)
٧٦٠	كيا نفر الدين جلاوى
—	كيا كشتاسب ، (صهر حسن الباوندى)
—	إسكندر الشىخى بن أفراسياب ، (قتله تيمور)
—	كيا حسن بن كُهراسب بن أفراسياب ، (حتى سنة ٩٠٩)
٩٠٩	فتح الشاه إسماعيل الصفوى مازندران

المراجع :

- Justi : Iranisches Namenbuch p. 431
 Sachau : Verzeichnis N° 6, p. 7.
 Zambaur : Contributions, III, p. 22-26.

(٢) يذكر خليل آدم (ص ١٩٥) أن أبناء نفر الدين حسن م : كيكاس وشمس الملوك وشرف الملوك وشاه غازى . المترجم .

(١) يسميهم خليل آدم «دول إسلامية ص ١٩٥» كندخوارية . المترجم .

نسب آل باوند

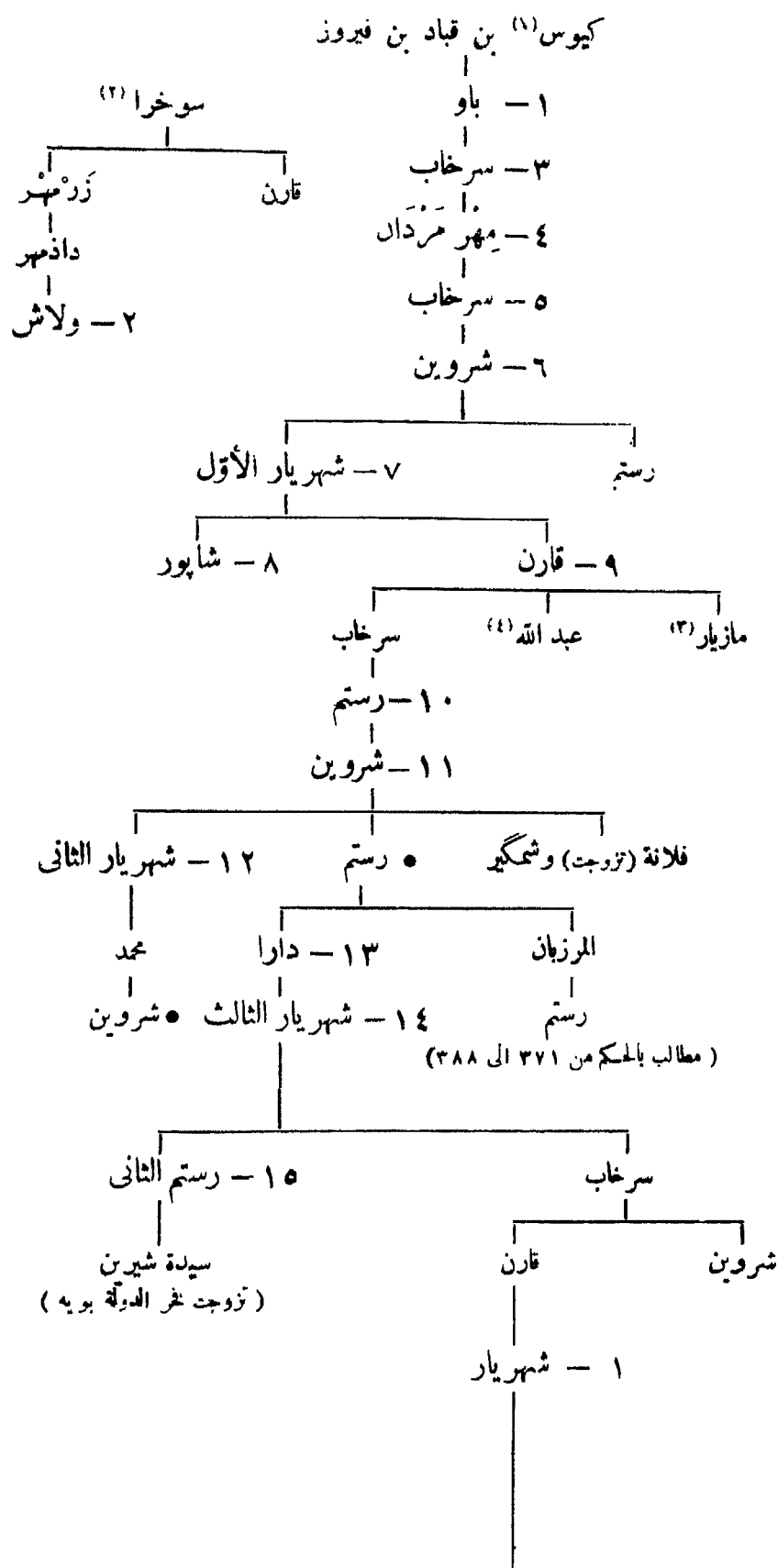

الدولة الأولى (الاستيعاب)

(٢٢٢-٢٢٤) . كاتبه أبو الحسن علي بن سهل الطليل اليهودي المشهور شيخ الرازي .

(٤) أنظر: Wajl; Sammlung Fonrobert, I. p. 324

(١) أنظر تاريخ طبرستان (١٥٢) . المترجم .

(٢) المرجع السابق (ص ١٥١) . المترجم .

(٣) اشترك في ثورة الأفضين وهزمه عبد الله بن طاهر

(تابع آل باوند)

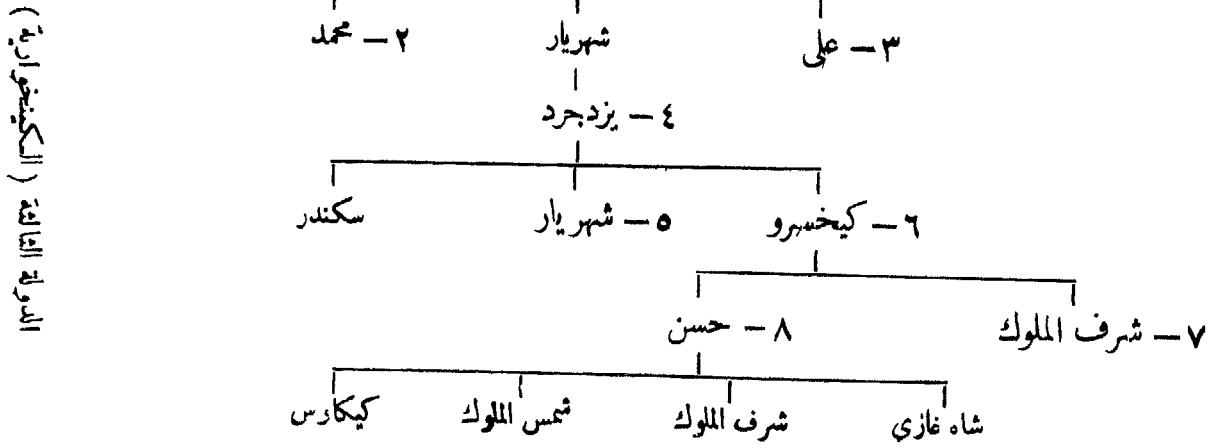
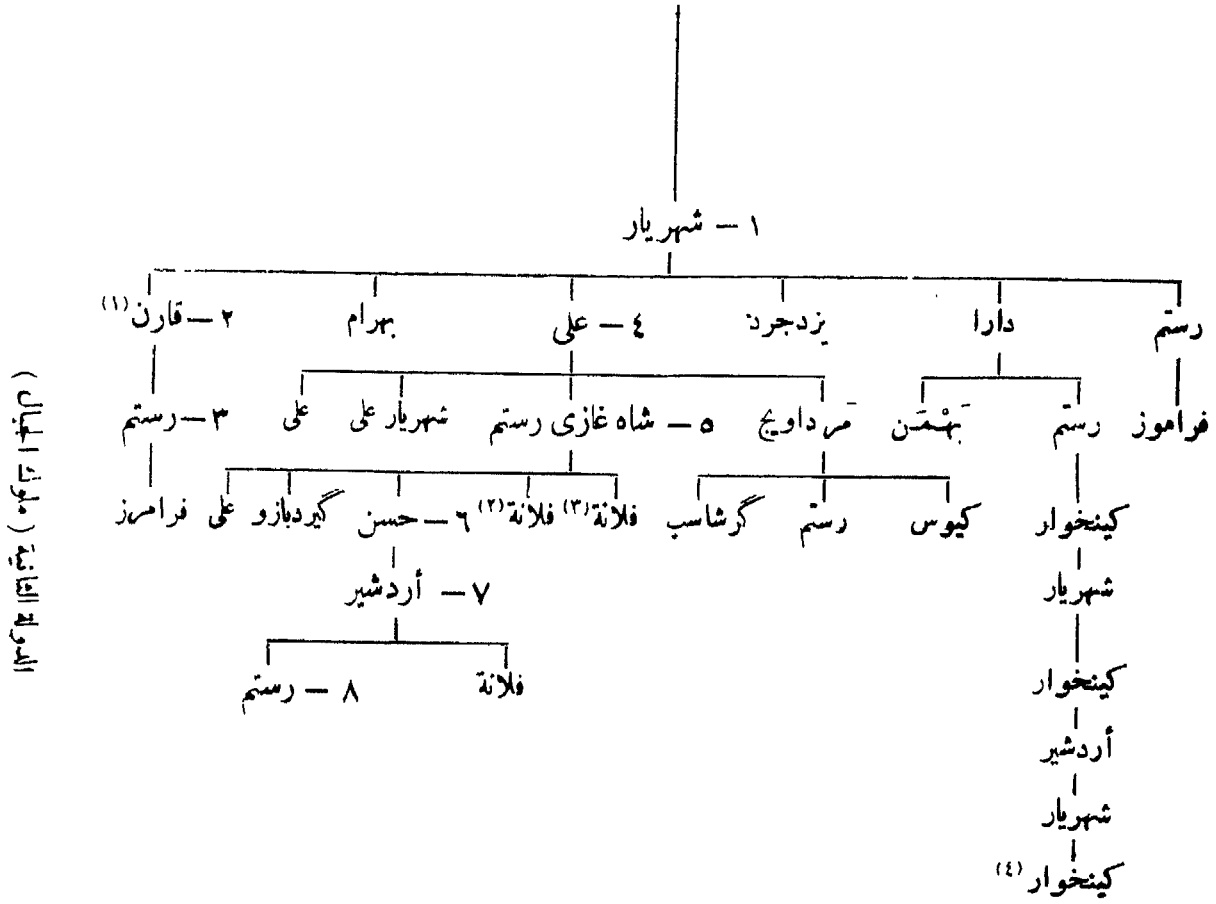

(۳) تزوجت بزوک أمبد صاحب الموت .
 (۴) تزوج أولا : ابنة جلال الدين حسن (الثالث) الباطنی .
 ثانيا : ابنة أردشیر بن حسن الباوندی .

(۱) تزوج ابنة محمد بن ملکشاه ، أنظر السلاجقة .
 (۲) تزوجت شهریواش (شهرنوش . انظر ص ۲۸۶)
 البادوسپانی .

١٧٧ - بنو بادوسپان^(١)

رستمдар (رويان ، نور ، كجور)

(قائمة نسبه)

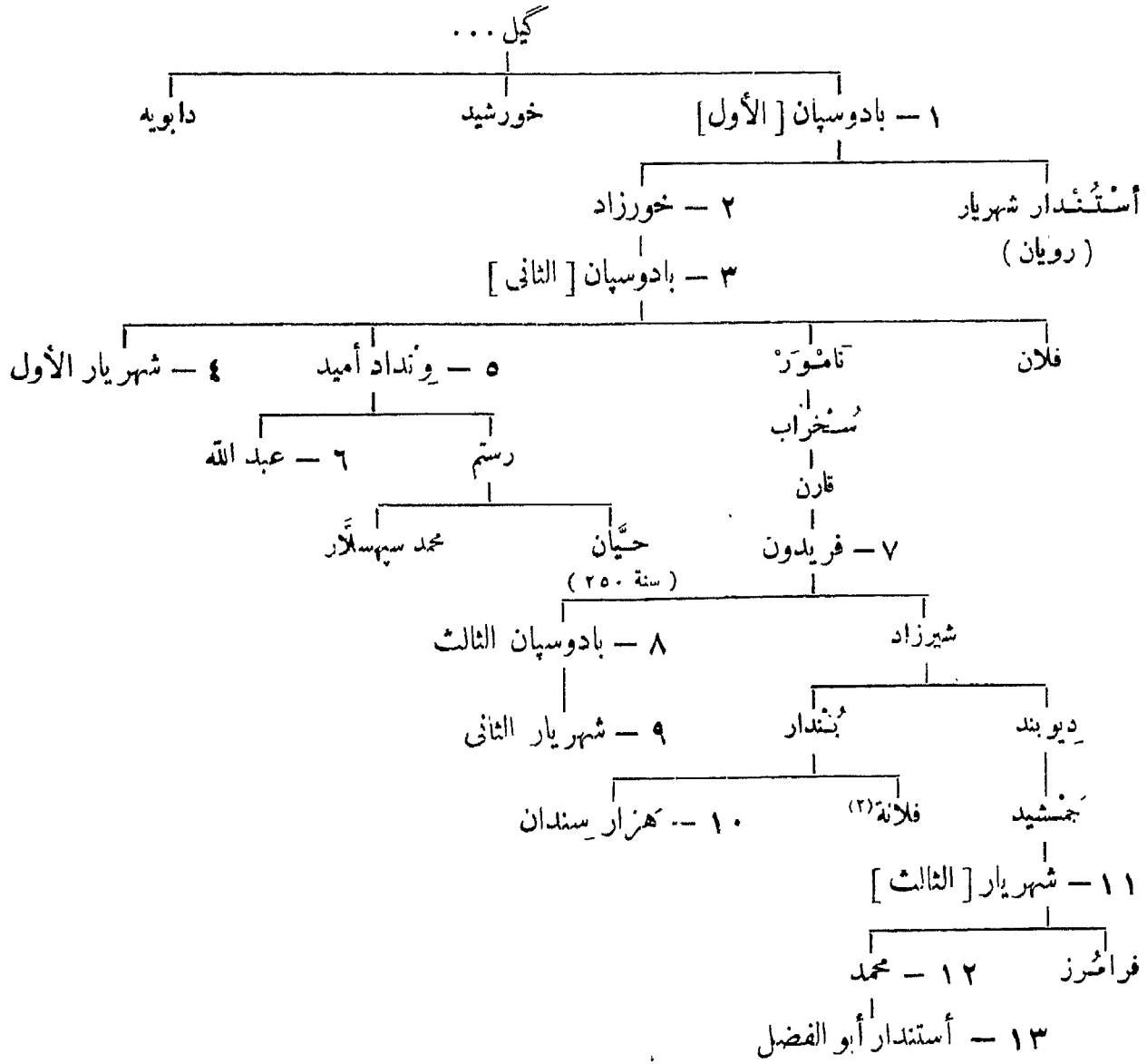

الجیل الأول :

سنة ٤٠	١ - بادوسپان [الأول] بن گیل
٧٥	٢ - خورزاد بن بادوسپان
١٠٥	٣ - بادوسپان [الثاني] بن خورزاد ^(٣)
١٤٥	٤ - شهریار [الأول] بن بادوسپان
١٧٥	٥ - ونداد امید بن بادوسپان

(١) بادوسپان لقب وليس من أسماء الأعلام .

(٢) تزوجت مرداویج بن زیار .

(٣) فتح کیلان بعد سقوط بنی دابویه .

٢٤١	٦ - عبد الله بن ونداد أميد ^(١)
—	٧ - فريدون بن قازن بن شهریار ^(٢)
٢٥٩	٨ - بادوسپان [الثالث] بن فريدون ^(٣)
٢٧٤	٩ - شهریار [الثاني] بن بادوسپان
٢٨٦	١٠ - هزار سندان بن بندار بن شیرزاد ^(٤)
٣٢٧	١١ - شهریار [الثالث] بن جمشید بن دیوبند
٣٤٠	١٢ - شمس الملوك محمد بن شهریار
	١٣ - أسْتَنْدَار أبو الفضل بن محمد ، (حتى سنة ٣٥٤)

الجھل الثاني :

٣٥٤	١٤ - حسام الدين زرین كمر [الأول] بن فرامرزن شهریار [الثالث]
٣٨٦	١٥ - سيف الدين باحرب بن زرین كمر
٤١٣	١٦ - حسام الدين أردشير [الأول] بن باحرب
٤٣٨	١٧ - نخر الدولة نامور (أو نماور) [الأول] بن شهریار
٤٧٠	١٨ - عز الدولة هزارسپ [الأول] بن نامور
٥١٠	١٩ - شهر يواش بن هزارسپ ^(٥)
٥٢٣	٢٠ - كيكائوس بن هزارسپ
٥٦٠	٢١ - هزارسپ [الثاني] بن شهر يواش ^(٦)
٦٠٦	٢٢ - حسام الدين ^(٧) زرین كمر [الثاني] بن جستان
٦١٠	٢٣ - شرف الدين بيستون بن زرین كمر
٦٢٠	٢٤ - نخر الدولة نامور [الثاني] بن بيستون ^(٨)
—	٢٥ - حسام الدولة أردشير [الثاني] بن نامور ^(٩)
٦٣٣	٢٦ - شهر اكيم گاوباره بن نامور ^(١٠)
٦٧١	٢٧ - نخر الدولة نامور [الثالث] بن گاوباره
٧٠١	٢٨ - ملك شاه كيخسرو بن گاوباره
٧١١	٢٩ - شمس الملوك محمد بن كيخسرو
٧١٧	٣٠ - ناصر الدين شهریار بن كيخسرو ^(١١)
٧٢٥	٣١ - تاج الدولة زيار بن كيخسرو
٧٣٤	٣٢ - جلال الدولة اسكندر بن زيار
٧٦١	٣٣ - نخر الدولة شاه غازی بن زيار
٧٨٠	٣٤ - عضد الدولة (أو عز الدولة) قباد بن شاه غازی
٨٠١	٣٥ - سعد الدولة طوس بن زيار ^(١٢)
٨٠٧	٣٦ - كيومرث بن بيستون ^(١٣) بن كستهم بن زيار

(٨) يذكر خليل آدم (ص ١٩٧) أنه ابن بيستون المترجم .
(٩) مع اسكندر أخيه صاحب نائل (بين آمل وشالوس)
(١٠) يذكر خليل آدم (ص ١٩٧) أنه ابن بيستون . المترجم .
(١١) يذكر خليل آدم (ص ١٩٧) أن اسمه نصير الدولة .
المترجم .
(١٢) غزا تيمور مازندران .
(١٣) أدخل التشيع الى رويان أنظر خليل آدم (ص ١٩٧) .
المترجم .

(١) يذكر هدايت الله في كتابه «سلاطين إيران» أن اسمه ونداد أميد . المترجم .
(٢) حامل حسن بن زيد العلوي
(٣) حامل حسن بن زيد العلوي
(٤) ربما يكون اسمه هرو سندان . صهر مرادويج بن زيار
(٥) يذكر خليل آدم (ص ١٩٧) أن اسمه شهرنوش . تزوج ابنة شاه غازی رستم بن علو الباوندى . المترجم .
(٦) حارب حسام الدولة أردشير بن حسن الباوندى .
(٧) حسام الدولة . أنظر خليل آدم (ص ١٩٧) المترجم .

الجليل الثالث : أصحاب مدينة نور (شمال غرب آمل)

سنة ٨٥٧ هـ	٣٧ -	كيكاوس بن كيومرث ، (خاف أباه في نور)
٨٨١	٣٨ -	جها نكير بن كيكاوس بن كيومرث
٩١٤	٣٩ -	كيومرث بن جهانكير
—	٤٠ -	بهمن (الأول) بن جهانكير ^(١)
—	٤١ -	بيستون بن جهانكير ^(٢)
٩١٦	٤٢ -	بهمن الثاني بن بيستون ^(٣)
٩٥٦	٤٣ -	كيومرث بن بهمن (الثاني) ^(٤)
—	٤٤ -	أويس بن فلان بن بيستون ^(٥)

الجليل الرابع : في كنجور (أو كندجود غربى نور)

٨٥٧	٤٥ -	إسكندر بن كيومرث ^(٦)
٨٨٠	٤٦ -	تاج الدولة بن إسكندر
—	٤٧ -	ملك أشرف بن تاج الدولة ^(٧)
—	٤٨ -	كيكاوس بن أشرف ^(٨)
—	٤٩ -	كيومرث بن كيكاوس ، (تولى سنة ٩٦٣)
٩٦٣	٥٠ -	جها نكير بن كيكاوس بن أشرف ^(٩)
—	٥١ -	ملك محمد بن جهانكير ^(١٠)

المراجع : ابن اسفنديار : تاريخ طبرستان (ترجمة براون) مجموعة جب التذكارية
ونسخة أخرى نشرها عباس اقبال .

Melgunoff : Das südliche Ufer des Kaspischen Meeres.

Doyn : Mémoires de PAc. Imp. St. Pét. XXIII (1877) 103.

Justi : Iranisches Namenbuch, p. 433, 434.

Sachau : Verzeichnis, N^{os}. 7, 8 et 9, d. 7-9.

Barthold : Musulmanskia Dynastii p. 292.

(٧) حارب بيستون صاحب نور ونزل عن العرش لابنه
كيكاوس ، تولى سنة ٩٢١
(٨) تزوج ابنة أحمد بن حسن صاحب كيلان ، دس له ولده جهانكير
السم سنة ٩٥٠
(٩) تزوج أخت أحمد الثاني بن حسن الثاني صاحب كيلان ، وخرج
على طهماسب ، سجن بالموت ومات فيها .
(١٠) حامل طهماسب ، انتصر على الفرس ، استؤنف القتال
سنة ٩٨٣

(١) خرج على أخيه كيومرث فأمر بقتله .
(٢) خرج على أخيه بهمن فأمر بقتله .
(٣) تزوج أولا : أخت عبد الكريم بن محمد صاحب مازندران
ثانيا : أخت السلطان أحمد كيا الحسيني الجيلاني .
(٤) حامل شاه طهماسب الصفوى .
(٥) من أتباع شاه طهماسب .
(٦) سجنه أخوه كيكاوس بعض الوقت .

١٧٨ - بنو جستان

(بلاد الديلم)

- (بارى ١٨٩)
- (الحرب في الجبل سنة ٢٥٢)
- (ممد محمد بن الفضل بن بيان)
- (٢٩٠)
- (حاكم أسبهان من ٣٠٠ إلى ٣٠٤ والرى ٣٠٧. توفى سنة ٣٠٧)
- (٤٢٠)
- (صاحب ساوة من ٤٣٠ إلى ٤٣٤)

المراجع : Justi: Iranisches Namenbuch., p. 440

(نسب بنو جستان)

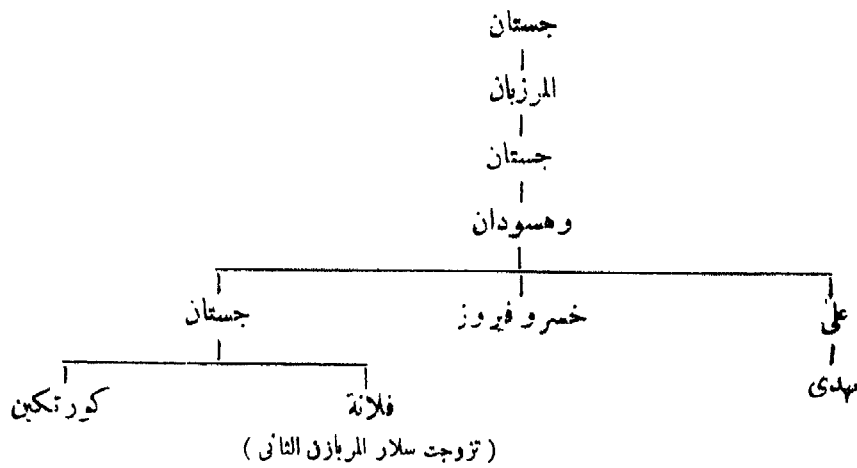

١٧٩ - العلويون بطبرستان

(الحاضر آماز وسارية) (٣)

بنو الحسن :

- ١ - الحسن بن زيد بن محمد سنة ٢٥٠ هـ
- ٢ - محمد الداعي بن زيد ، القائم بالحق ٢٧٠
- احتل السامانيون طبرستان ٢٨٧ - ٣١١

بنو الحسين :

- ٣ - أبو محمد الحسن الأطروش ، الناصر ، ابن علي . (زميل محمد بن زيد الخندي)
- ٤ - الحسن بن القاسم بن الحسن بن علي ، الداعي الصغير ٣٠٤
- ٥ - أبو الفضل جعفر الثائر في الله بن محمد بن الحسن الأطروش ٣١٦
- ٦ - أبو عبد الله محمد المهدي بن الحسن الداعي ، (توفى سنة ٣٦٠) —
- ٧ - أبو الحسين أحمد المؤيد ، عضد الدولة بن الحسين الثائر بن هرون —
- (توفى في ذي الحجة سنة ٤٢١) ٤٢١
- ٨ - أبو طالب يحيى الناطق بالحق ، (توفى سنة ٤٢٤) ٤٢١

(١) أو وهسودان : المترجم .

(٢) ابن خراسيل . انظر ابن الأثير (ج ٩ ص ٢٦٣) . المترجم .

(٣) ساري أو سارية . انظر ابن اسفنديار (ص ٥٨) . المترجم .

١٨٠ - ولاية العلويين بطبرستان

- ليلى بن النعمان^(١) ، (أمير جيش الأطروش ، حاكم جرجان ، توفي سنة ٣٠٩) .
 • سرخاب بن دهبودان^(٢) الديلمي ، (قائد جند الأطروش)
 • ماكان بن كالي^(٣) ، (حاكم استراباد ، حارب السامانيين ومرادويج بن زيار ،
 توفي سنة ٣٢٩)
 • الحسن ، (زوج ابنة ركن الدولة)
 • احتل بنو بويه طبرستان ثم احتلها بنو زيار

سنة ٣١٠ هـ

٣٢٩

المراجع : ابن اسفنديار : تاريخ طبرستان (ترجمة براون) . (Gibb Mém. 11. p. 47-58) .
 ونسخة أخرى نشرها عباس اقبال .

Sachau : Verzeichnis N^{os}. 11-13. p. 10.

١٨١ - السادة الحسينيون بمازندران

(أصلهم غير معروف)

١ - قوام الدين المرعشي

(٧٦٠ - ٧٨١)

كامل الدين

٢ - علي

(٨٠٩ - ٨٢٠)

٣ - مرتضى

(٨٢٠ - ٨٣٧)

٤ - محمد

(٨٣٧ - ٨٥٦)

٥ - عبد الكريم الأول

(٨٥٦ - ٨٦٥)

٦ - عبد الله

(٨٦٥ - ٨٧٢)

كامل الدين الثاني

٧ - زين العابدين^(٤)

(٨٧٢ - ٨٨٥)

فلانة

(تزوجت بهما بن ييستون البادوسپاني)

٨ - شمس الدين بن كامل الدين

(٨٨٥)

٩ - كامل الدين بن شمس الدين

(٩٠٨)

١٠ - عبد الكريم (الثاني) بن عبد الله بن عبد الكريم

(٩١٢)

١١ - مير شاهي بن عبد الكريم

(٩٣٩)

١٢ - عبد الله بن سلطان محمود بن عبد الكريم

(٩٦٩)

١٣ - سلطان مراد بن مير شاهي بن عبد الكريم

(٩٦٩)

١٤ - محمود بن عبد الله بن محمود

(١٠٠٥)

• ماكان بن كالي . المترجم .
 (٤) تكملة هذه القائمة من كتاب « دول إسلامية لخليل آدم
 ص ٣٠٢ . المترجم .

(١) انظر ابن الأثير (ج ٨ ص ٢٥٩) . المترجم .

(٢) انظر تاريخ طبرستان (ص ٢٨٤) . المترجم .

(٣) يذكر صاحب الكتاب السابق (ص ٢٨٤) ان اسمه

١٨٢ - بنو كيا بگيلان^(١)

(حسينيون أصلهم غير معروف)

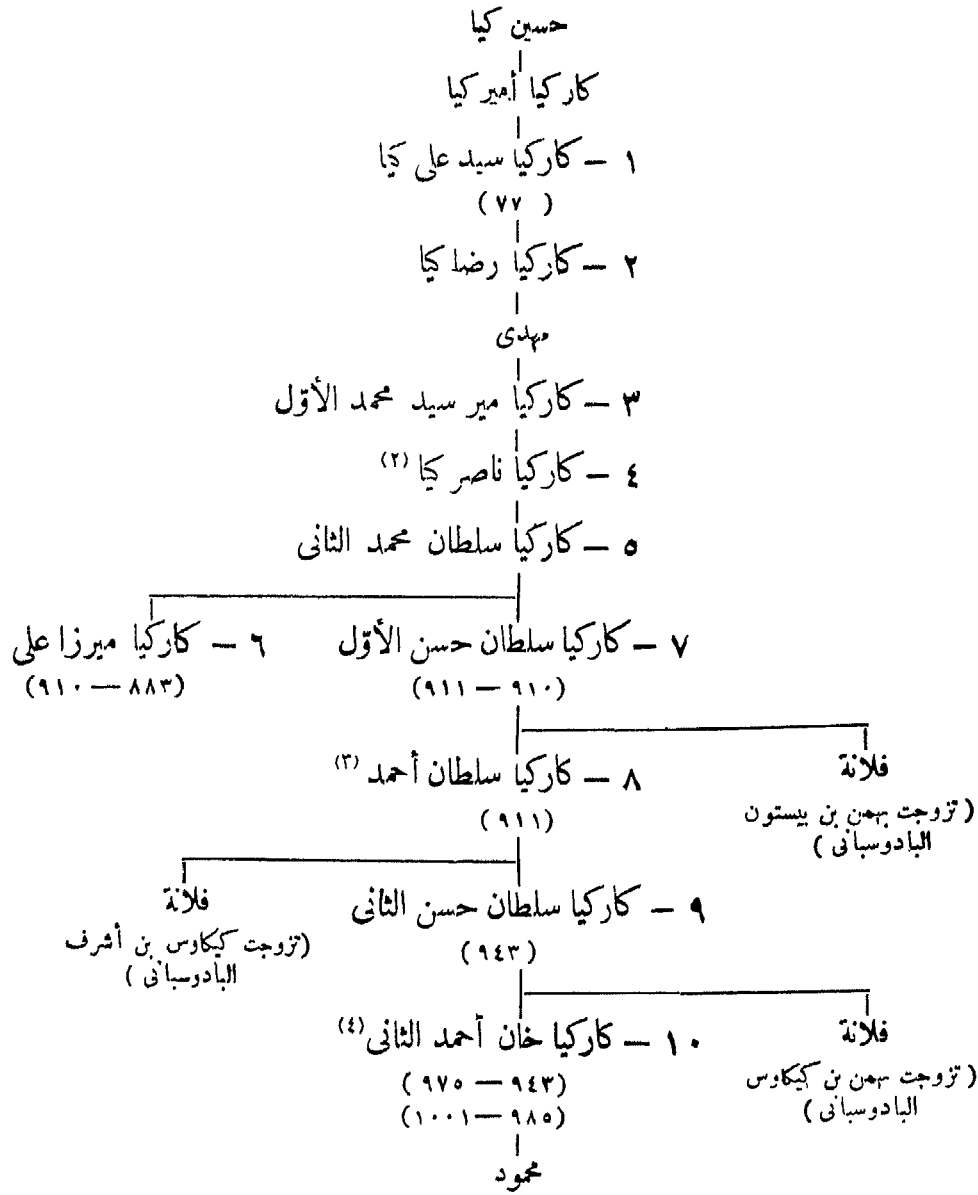

المراجع : Barthold : Musulmanskia Dynastii p.293

١٨٣ - ملوك قراباغ

سنة ٥٥٠ هـ	محمد	•
سنة ٥٥٥ أو ٥٦٦ هـ	المظفر (سيف الدين ؟) بن محمد	•
٥٨٥ هـ	بيبرس بن المظفر	•
	عبد الملك بن بيبرس	•

المراجع : Bartholomai : Lettre à Soret, R. Num. Belge 1859. 11.

Soret : Lettre à M. de Gilles, R. Num. Belge. V, 1890.

(tirage à part 19-23).

Khanikoff : Inscr. musul. du Caucase p. 140.

(٤) هزمه الشاه طهماسب سنة ٩٧٥ ثم أدره ، حكم ولده محمود نيابة عنه . عاد ثانية سنة ٩٨٥ ولسكنه لجأ الى القسطنطينية
 سنة ١٠٠١ . أنظر RHO. N° 88 Khalil Edhem :
 (Sept. 1945) p. 297.

(٧) أنظر : خليل آدم «دول اسلامية ص ٢٠٤» . المترجم .
 (٢) يذكر خليل آدم (ص ٢٠٤) أن اسمه ناصر . المترجم .
 (٣) يذكر خليل آدم (ص ٢٠٤) أن لسلطان أحمد ولدا اسمه
 سيد علي كيا . المترجم .

البَابُ العَاشِرُ

فَارِسٌ وَمَا وَرَاءَ النَهْرِ

١٨٧ - بنو طاهر^(١)

ولاية نراسان^(٢) :

- ١ - أبو الطيّب طاهر بن الحسين ، ذو اليمينين^(٣) سنة ٢٠٥ هـ
- ٢ - طلحة بن طاهر^(٤) ٢ جمادى الآخرة ٢٠٧
- ٣ - أبو العباس عبد الله بن طاهر رجب ٢١٣
- ٤ - طاهر [الثاني] بن عبد الله ٢٣٠
- ٥ - محمد بن طاهر [الثاني] ٢٤٨
- ٦ - طاهر [الثالث] بن محمد ٢٥٩
- الصفاريون ٢٦١

ولاية بغداد :

- إسحاق بن إبراهيم ٢١٤
- محمد بن إسحاق ٢٣٥
- محمد بن عبد الله ٢٣٧
- محمد بن طاهر [الثاني] ٢٣٧
- محمد بن عبد الله ، (للمرة الثانية)
- عبيد الله بن عبد الله ٢٥٣
- سليمان بن عبد الله ٢٥٥
- عبيد الله ، (للمرة الثانية) ٢٦٥
- محمد بن طاهر [الثاني] ، (للمرة الثانية) ٢٧١
- عبيد الله ، (للمرة الثالثة) ٢٧٦

المراجع : الطبري : تاريخ الأمم والملوك .

ابن الأثير : الكامل في التاريخ .

دائرة المعارف الاسلامية (الطبعة الفرنسية) مادة : (بنو طاهر) (W.Barthold)

ابن خلكان : وفيات الأعيان .

طبقات ناصري (Raverty 1.9) .

Tornberg : Novae Symbolae. 11, 251, N° 85.

Zambaur : Contributions, 11, p. 7-21.

Sachau : Verzeichnis, N° 39, p. 19.

Weil: Geschichte der Chalifen, 11. p. 184 etc.

(١) عن الطاهريين ولاية الجبل أنظر ص ٧٠

(٢) أنظر ص ٧٠

(٣) ولد سنة ١٥٩ ونوفى و ٢١ جمادى الآخرة سنة ٢٠٧ . ابن خلكان (ج ١ ص ٢٣٥) .

(٤) نائب عبد الله أخيه .

بنو طاهر

رزق^(١١) أو زريق أسعد بن بادان بن ماضي خسرو بن بهرام (الخ)

مصعب
الحسين
(توفي سنة ١٩٩)

(١١) إبراهيم

(١٢) طاهر [الأول]

حسين
(طبرستان سنة ٢٢٤
(توفي سنة ٢٢١))

عبد
اسحق
بنداد من سنة
(٢٣٦—٢١٠)

إسحاق

علي

٢ — طلحة

(١٠) عبد الله

(ولد سنة ١٨٢ ، وتوفي في
١١ ربيع الأول سنة ٢٣٠)

محمد
(بنداد سنة ٢٣٧) (٨٧)

حسين

محمد

محمد
(بنداد سنة ٢٣٧) (٨٧)

أبو أحمد عبد الله
مصعب
(وُلِدَ في سنة ٢٥٨) (بنداد)

حسين
(هزارة سنة ٢٤٨)

طاهر [الثاني]

٤ — طلحة

سليمان
(توفي سنة ٢١٥)

(٧) طاهر

محمد
(بنداد سنة ٢٦٩)

محمد
(بنداد سنة ٢٣٧) (٨٧)

مصعب
(وُلِدَ في سنة ٢٤٨)

حسين
(هزارة سنة ٢٤٨)

٥ — محمد

حسين

منصور
(مرو وسرخس
سنة ٢٤٨)

محمد

(٩) طاهر [الثاني]

٦ — طاهر [الثاني]

إبراهيم^(١٠)

(١١) يذكر ابن خلكان (ج ١ ص ٢٧٥) أن اسمه طاهر بن الحسين بن مصعب بن زريق بن ماهان . المترجم

(١٢) والي فارس سنة ٢٣٦

(١٣) نائب ببنداد سنة ٢٥٣

(١٤) ولد سنة ٢٢٣ ، وتوفي في ١٢ شوال سنة ٣٠٠ ، ابن خلكان . (ج ١ ص ٢٧٣) .

(١٥) استولى على نيسابور في ٣ شوال سنة ٢٥٩

(١٦) صاحب مرو ، هزارة الجيستان سنة ٢٧٨ ، انظر ابن الأثير (ج ٧ ص ٢١٠) . المترجم .

(١٧) يترك ابن خلكان (ج ١ ص ٢٧٥) أن اسمه طاهر بن الحسين بن مصعب بن زريق بن ماهان . المترجم

(١٨) ولاية فارس من سنة ٢٣٢ إلى ٢٣٦

(١٩) والي الشام سنة ١٩٨ ، ابن خلكان . (ج ١ ص ٢٣٥) .

(٢٠) نائب عبد الله أبيه سنة ٢١٣

(٢١) والي القام سنة ٢٠٦ ، وهو سنة ٢١٥ ، ابن خلكان . (ج ١ ص ٢٦١) .

١٨٨ - بنو دلف

(بنو المعلى بكردستان : الخاضرة الكرج)

٢١٠ هـ	حول	أبو دلف القاسم بن عيسى بن إدريس العجلي ^(١)	•
٢٢٨	»	عبد العزيز بن القاسم ، (مات الرى سنة ٢٥٢)	•
٢٦٠		دلف بن عبد العزيز	•
٢٦٥		أبو العباس أحمد بن عبد العزيز	•
٢٨٠		عمر بن عبد العزيز	•
٢٨٤		أبو ليلى الحارث بن عبد العزيز	•
٢٨٥		ولادة عباسيون	

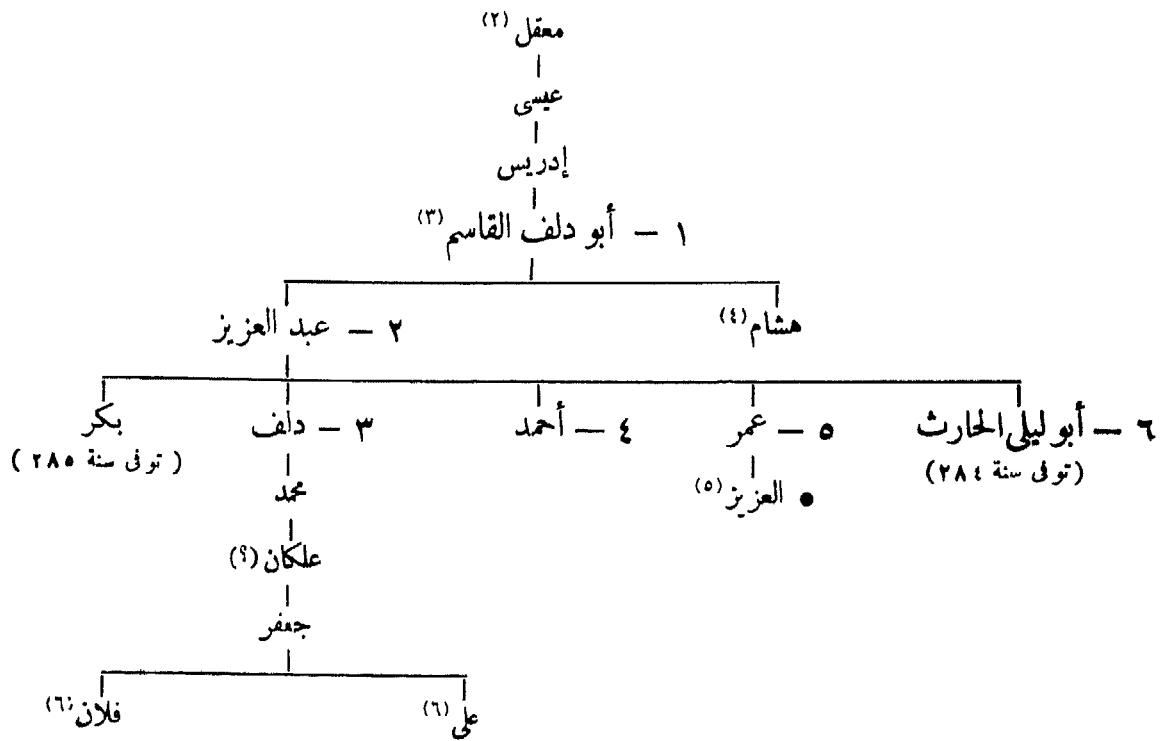

المراجع : ابن الأثير : الكامل .

ابن خلكان : وفيات الأعيان .

دائرة المعارف الإسلامية (الطبعة الفرنسية) مادة : (بنو دلف والقاسم) (K. V. Zetterstéen)

Stickel : Neuentdeckte Kufische Bleisiegel. ZDMG, XX 1866.

Stickel : Zu den morgenländischen Bleisiegeln. ZDMG, XLIX.

1895, p. 63.

Casanova : Sceaux arabes en plomb, Revue Num. 1894.

Halil Edhem : Qurschun- muhur qataloghy (Musée ott.)

Stamboul 1904.

(٤) فى سنة ٢٥١ كان بالكوفة مع مزاحم بن خاقان فى قتال الحسين بن محمد بن حمزة بن عبد الله بن الحسن الأصغر بن على زين العابدين العلوى وفى شهر رجب سنة ٢٥١ كان بينوى قرب الموصل فى قتال علوى لا نعرفه .

(٥) أنظر Khalil Edhem, l. c. p. 28

(٦) عن أعتاب هذين الأخوين انظر بنى ماكولا .

(١) تأسست مدينة الكرج سنة ٢١٠ : عن نسبه وترجمته

أنظر : ابن خلكان ، (ج ١ ص ٤٢٣) Weil : Geschichte der Chalifen, II, p. 268.

(٢) أنظر تاريخ كزیده (ص ٢٧٩) . المترجم .

(٣) يسوق ابن خلكان (ج ١ ص ٤٢٣) نسبه هكذا :

أبو دلف القاسم بن عيسى بن إدريس بن معدل بن عمير بن شيخ ابن معاوية بن خزاعى بن عبد المزى بن دلف بن جهم الخ . المترجم .

١٨٩ - بنو الليث الصفاريون بسجستان

الدولة الأولى :

سنة ٢٥٤ هـ	(أ) أبو يوسف يعقوب بن ^(١) الليث الصفار .	•
٢٦٥	(ب) عمرو بن الليث ، (قتل غيلة ببغداد سنة ٢٨٩)	•
٢٨٩	(ج) طاهر بن محمد بن عمرو	•
٢٩٠	احتل السامانيون سجستان	

الدولة الثانية :

٢٩٦	(أ) الليث بن علي بن الليث	•
٢٩٩	(ب) المعدل بن علي بن الليث ^(٢)	•
٣٠٠	(ج) عمرو بن يعقوب بن محمد ^(٣)	•
٣٢٠	حول	(د) أبو جهمر أحمد بن محمد بن خلف ^(٤)	•
٣٤٤	»	(هـ) أبو أحمد خلف بن أحمد ، (توفي سنة ٣٩٩) ^(٥)	•
		الاحتلال الفزنوي سنة ٣٩٩ ، ثم السلجوقي سنة ٤٢٢	

الدولة الثالثة (ملوك نيمروز) :

٤٦٠	١ - طاهر بن محمد بن طاهر	
٤٨٠	٢ - بهاء الدين طاهر بن نصر بن أحمد	
٤٨١	٣ -	
٤٨٢	حول	٤ - تاج الدين أبو الفضل نصر بن طاهر بن محمد ، (توفي سنة ٥٥٩ عن مائة سنة)	•
٥٥٩	٥ - شمس الدين أبو الفتح محمد (أو أحمد) بن نصر	
—	٦ - عز الملوك محمد بن نصر	
٥٦٢	٧ - تاج الدين حرب بن محمد ^(٦)	•
٦١٢	٨ - شمس الدين يمين الدولة بهرام شاه [الأول] بن عثمان	
٦١٨	٩ - تاج الدين نصر (بهرام شاه) بن بهرام شاه ، (الفزوني)	•
٦١٨	١٠ - ركن الدين أبو منصور بن بهرام شاه [الأول]	•
٦١٩	١١ - شهاب الدين محمود بن عثمان	
٦٢٢	١٢ - علي بن عثمان	

الدولة الرابعة (تابعة للمغول) :

٦٢٦	١٥ - شمس الدين علي بن مسعود بن خلف بن مهريان بن طاهر ^(٧)	
٦٥٢	٢ - نصر الدين بن أبي الفتح بن مسعود	•
٧٢٨	٣ - شاه نصرت بن نصر الدين	

(١) توفي في ١٩ شوال سنة ٢٦٥ ، ابن خلسكان ج ٢ ص ٣١٢ .
(٢) هزيمة أحمد بن اسماعيل الساماني ثم أسرهم .
(٣) في سنة ٣٢٢ عشر عماد الدولة البهويهي على كنوزهم الجبابة بشيراز . ابن مسكويه (بخاراب الأمم ج ٥ ص ٤٦٤) . المترجم ،
(٤) عامل بخاري من قبل السامانيين سنة ٣١٠ .
(٥) عامل السامانيين ، اشتبك معهم في حرب طويلة الأمد .
(٦) عامل الفوريين ، توفي سنة ٦١٢ وهو في سن المائة .
(٧) أنظر : خليل آدم «دول إسلامية من ١٧٤» . المترجم

٧٣١	ربيع الأول سنة ٧٣١ هـ	٤	قطب الدين محمد بن ركن الدين محمود
٧٤٧		٥	تاج الدين [الأول] بن محمد
٧٥١		٦	سلطان محمود بن شاه علي
٧٣٣		٧	عز الدين بن ركن الدين محمود
٧٨٤		٨	قطب الدين [الأول] بن عز الدين
٧٨٨		٩	شاه شاهان تاج الدين [الثاني] بن قطب الدين
٨٠٥		١٠	قطب الدين [الثاني] [?] بن تاج الدين [الثاني]
٨٢٢		١١	شاه شاهان شمس الدين بن قطب الدين
٨٤٢		١٢	نظام الدين يحيى بن شمس الدين
٨٨٥		١٣	شمس الدين محمد بن يحيى
			سلطان محمود (?)

المراجع : ابن الأثير : الكامل في التاريخ .

- طبقات ناصري ترجمة (Raverty I, 19-25, 183, 2.2)
- دائرة المعارف الإسلامية (الطبعة الفرنسية) : مادة (الصفاريون) (T. W. Haug)
- محمد بن عبد الجبار العتبي : كتاب يميني (الكتاب اليميني) .

Mirkhond (éd. Bombay) IV, p. 186-187.

Houtsma : Histoire des Seldjoucides du Kirmân.

Sauvaire : Sur un fels saffaride inédit (Num. Chron. 1881, p. 137).

Codrington : Further Note (Mr. Tate) J.R.A.S. July 1905 ; le même, coins collected by Sir A.H. Mc Mahon. JRAS. July 1911, p. 783.

Zambaur : Contributions, III p. 126 et tableau p. 127.

Barthold : Musulmanskia Dynastii p. 289 ; le même : Turkestan w epokhu mong. naschestw ; le même Zur Geschichte der Saffariden, Nöldeke Festschrift I, p. 171.

Sachau : Verzeichnis, N° 16 p. 11.

Justi : Iran. Namenbuch p. 439.

Nöldeke : Orientalische skizzen p. 187.

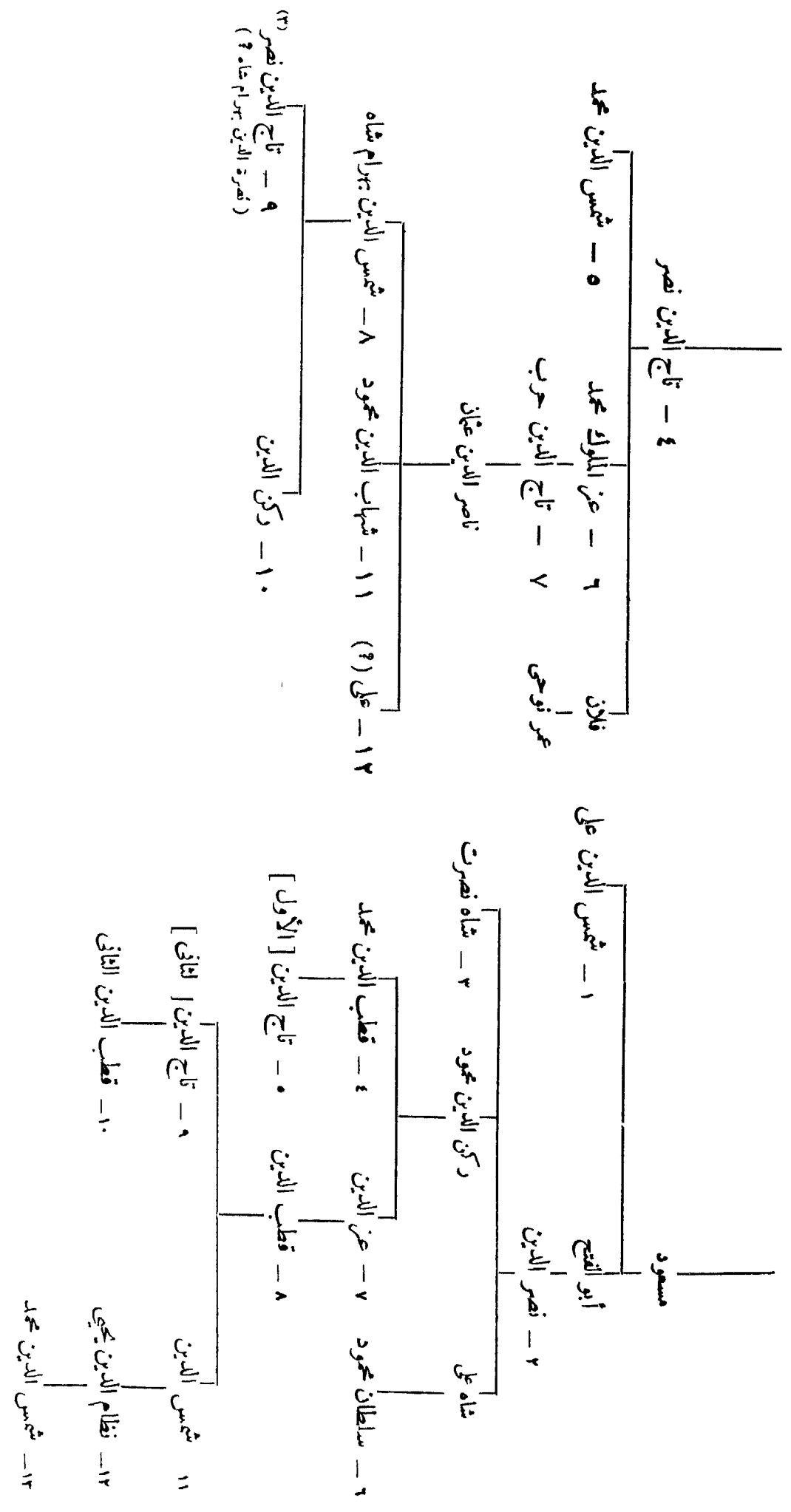

(١) تزوجت أحمد بن محمد بن خلف ابن عمها .
 (٢) والى فارس سنة ٢٦٨ من قبل يعقوب بن البيت أبيه .
 (٣) انظر : خليل آدم « دور إسلامية من ١٧٤٤ » . المترجم .

١٩٠ - بنو سامان

(بخراسان وغيرها)

- ١ - أحمد بن أسد سنة ٢٠٤ هـ
- ٢ - نصر [الأول] بن أحمد ٢٥٠
- ٣ - أبو إبراهيم اسماعيل بن أحمد^(١) جمادى الآخرة ٢٧٩
- ٤ - أبو نصر أحمد بن اسماعيل ، (قتل غيلة في ٢٣ جمادى الآخرة سنة ٣٠١) صفر ٢٩٥
- ٥ - الملك السعيد نصر [الثاني] بن أحمد ، (توفي في رجب سنة ٣٣١) جمادى الآخرة ٣٠١
- اسحاق بن أحمد ، (ثائر) ٣٠١
- ميكائيل بن جعفر ، (ثائر حتى سنة ٣٠٨) ٣٠٦
- ٦ - الملك الحميد نوح [الأول] بن نصر ٣٣١
- ٧ - الملك المؤيد (أو الموفق) أبو الفوارس عبد الملك [الأول] بن نوح^(٢) ٣٤٣
- نصر بن عبد الملك ، (طفل ولي يوماً واحداً) ٣٥٠
- ٨ - الملك السيد أبو صالح منصور [الأول] بن نوح ٣٥٠
- ٩ - الملك الرضى نوح [الثاني] بن منصور ، (توفي في ١٣ رجب سنة ٣٨٧) ٣٦٦
- ١٠ - أبو الحارث منصور [الثاني] بن نوح [الثاني]^(٣) رجب ٣٨٧
- ١١ - أبو الفوارس عبد الملك [الثاني] بن نوح^(٤) صفر ٣٨٩
- ١٢ - أبو إبراهيم اسماعيل المنتصر بن نوح ، (قتل في ربيع الأول سنة ٣٩٥)^(٥) ٣٩٠

المراجع :

ابن الأثير : الكامل .

محمد بن عبد الجبار العتيبي : كتاب يميني (الكتاب اليميني) : ترجمه (Reynolds p. 109, 189).

دائرة المعارف الاسلامية (الطبعة الفرنسية) مادة : (السامانيون) (V. F. Büchner).

طبقات ناصري ترجمة (Raverty 1. 26- 54) .

Mirkhond : Historia Samanidarum, éd. Wilken, Goettingen 1808

Sachau : Verzeichnis N° 15, p. 11.

Barthold : Turkestan w epokhu mongolskago naschestwina.

Markoff : Inventaire de l'Ermitage p. 182.

Justi : Iranisches Namenbuch

Tarikhé Gozidé (Jules Martin) Paris. 1903.

(١) طامل بخارى من سنة ٢٦٠ إلى ٢٧٩ : توفي في ١٤ صفر

سنة ٢٩٥

(٢) توفي سنة ٣٥٠

(٣) سمل أبو الفوارس بكنوزون عينيه ثم عزله في ١١ صفر

سنة ٣٨٦

(٤) أمره إيلك خال في ١٠ ذى القعدة سنة ٤٨٩

(٥) فلس ضرب ببخارى باسمه من سنة ٣٩٠ ، أنظر

Ermitage Inv. p. 168 N° 1252.

١٩١ - بنو بانيجور

(بنو آبي داود بطخارستان)

أملاكهم : بلخ ، خلم ، ترمذ ، أندرابه ، پنجشير ، باميان .

- ١ - داود بن العباس ، (استولى يعقوب بن الايت الصفار على بلخ سنة ٢٥٨) .
- ٢ - أبو داود محمد بن أحمد بن بانيجور
- ٣ - أحمد بن محمد بن أحمد
- ٤ - جعفر بن أحمد بن محمد ، (بالختل حتى سنة ٣١٣)
- ٥ - أحمد بن جعفر بن أحمد

سنة ٢٣٢ هـ

٢٦٠

حول

٢٧٩

»

٣١٠

»

٣٧٢

»

(نسب بنو بانيجور)

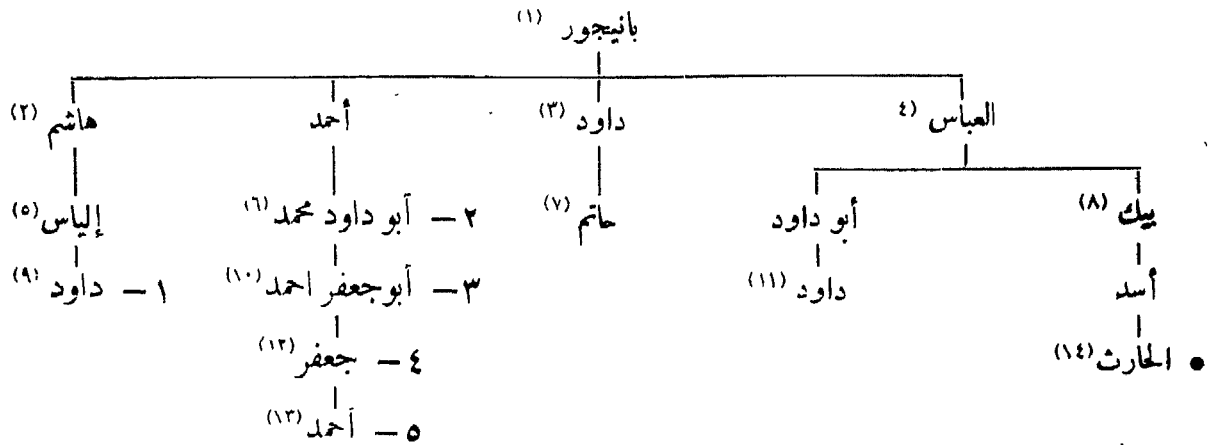

المراجع :

- R. Vasmer: Beiträge zur muhammadanischen Münzkunde, 1 : Die Münzen der Abu-Daudiden, Wiener Num. Zeitschr 1925.
A. Markoff : Catalogue-Inventaire de l'Eramitage p. 171-175.

- (٩) صاحب بلخ من سنة ٢٣٣ إلى ٢٥٨ ، توفي ٢٥٩
(١٠) نقود مصروبة بأندرابه من سنة ٢٨٨
(١١) ورد ذكره حول سنة ٢٧٢
(١٢) ظهر اسمه على نقود الختل من سنة ٣١٠ ، ٣١٢ ، ٣١٣
(١٣) ذكر كرد يزي (Barthold, Turkestan I, 9) أنه
صاحب الختل وأنه من أنصار أبي علي أحمد بن محمد الهتاجي صاحب
الصفانيان .
(١٤) صاحب الختل حول ٢٧٢ إلى ٢٩٣ ، أنديجارغ .

- (١١) معاصر للخليفة المنصور والمهدي .
(٢) صاحب وخش وحلاورد ، توفي سنة ٢٤٣
(٣) عامل البصرة وغيرها سنة ٢٠٦ .
(٤) نسبة مشكوك في صحته .
(٥) قائد الجيش بمصر سنة ٢١١
(٦) صاحب بلخ من سنة ٢٦٠ إلى ٢٦٥ ، وطخارستان
والجوزجان ، والختلان ، وترهذ سنة ٢٧٩
(٧) صاحب جوز (من مدن كرمان) حول سنة ٢٥١
(٨) صاحب الختل .

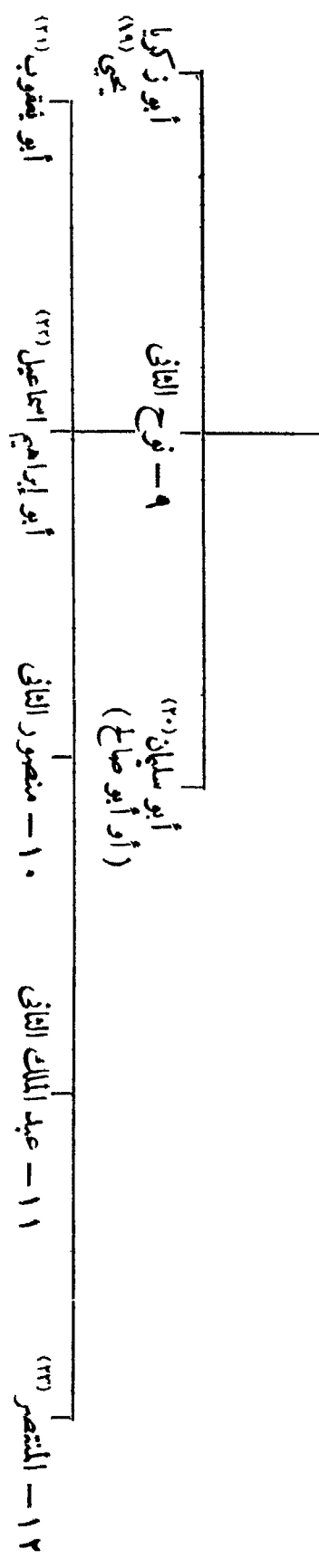

٥٠

- (١٢١) خرج بحر اسان من سنة ٣١٧ إلى ٣١٨
- (١٢٢) خرج بحر اسان من سنة ٣١٧ إلى ٣١٨
- (١٢٣) خرج سنة ٣٥٥ ، وصلت عيناه سنة ٣٣٧
- (١٢٤) خرج بكرمان من ٣٢١ إلى ٣٥٥ ، توفي ٣٥٦
- (١٢٥) مطالب بالملك وصلت عيناه سنة ٣٢٤
- (١٢٦) عامل بخاري من قبل أبيه .
- (١٢٧) يوفى في الامارة يوما واحدا
- (١٢٨) دخل السجن سنة ٣٨٩
- (١٢٩) » » ٣٨٩
- (١٣٠) » » ٣٨٩
- (١٣١) » » ٣٨٩
- (١٣٢) » » ٣٨٩
- (١٣٣) سجين بأوزكند ، وفر سنة ٣٩٠

- (١) انظر بقية هذا السب المراد في : Justi: Nannuhch, P. 429. وفي تاريخ كبريد.
- (٢) لجيد الله مستوفى قزويني (ج ١ ص ٢٠) . المترجم .
- (٣) في سنة ٢٠٤ اتخذ عثمان الوالي السياسي أبناء أسد الأريمية نوابا له ثم أفرم الظاهريون على أعمالهم .
- (٤) انظر تاريخ كبريد (ج ١ ص ٢٢) . المترجم .
- (٥) بالفارسية هرات أو هري . تاريخ كبريد ص ٢٣ . المترجم .
- (٦) استترك مع قرانكهن قق الثورة بحر اسان من ٣١٤ إلى ٣٢٠
- (٧) تار بحر اسان تم ببخاري من ٣١٧ إلى ٣١٨
- (٨) تار بيسابور سنة ٣١٧ ؛ عامل الختل سنة ٣١٨ ، انظر باقوت (ج ٢ ص ٤٠٢) . المترجم .
- (٩) تار بيسر قد وقرغاة سنة ٣٠٢
- (١٠) تار بيسابور سنة ٣١٧ ؛ عامل الختل سنة ٣١٨ ، انظر باقوت (ج ٢ ص ٤٠٢) . المترجم .
- (١١) تار سنة ٣٠٩
- (١٢) عامل خراسان منذ سنة ٣٠٩ ؛ تار سنة ٣٠٢ ، توفي سنة ٣٠٢
- (١٣) Weill: Geschichte d. Chah. II p 617 (١١)

٥١

١٩٢ - آل محتاج

أصحاب الصفانيان (صفانيان)

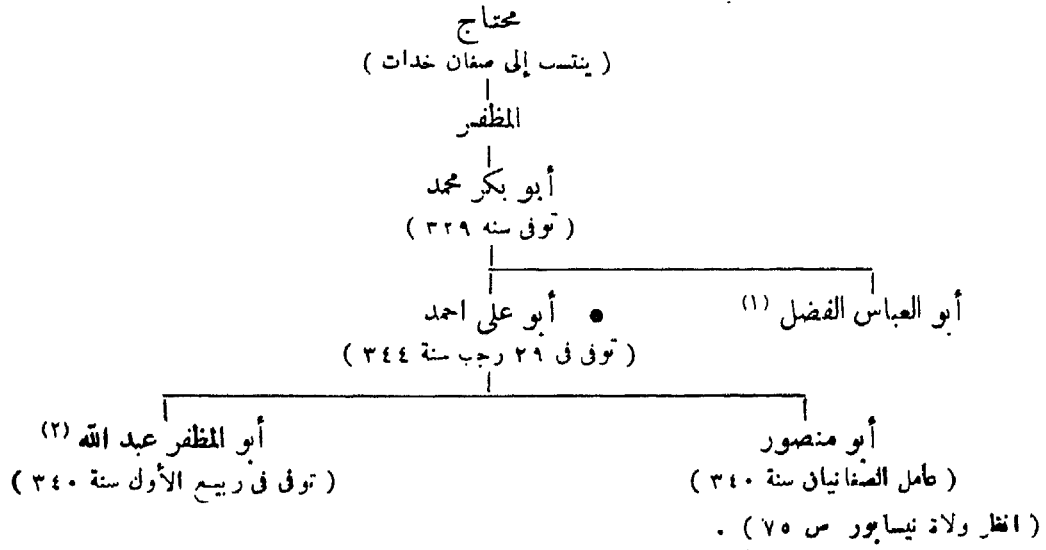

المراجع : ابن الأثير : الكامل في التاريخ .

Barthold : Turkestan w epokhu mongolskago naschestwia.

١٩٣ - بنو سميمجور

(بخراسان ؛ تايهون اقوستان)

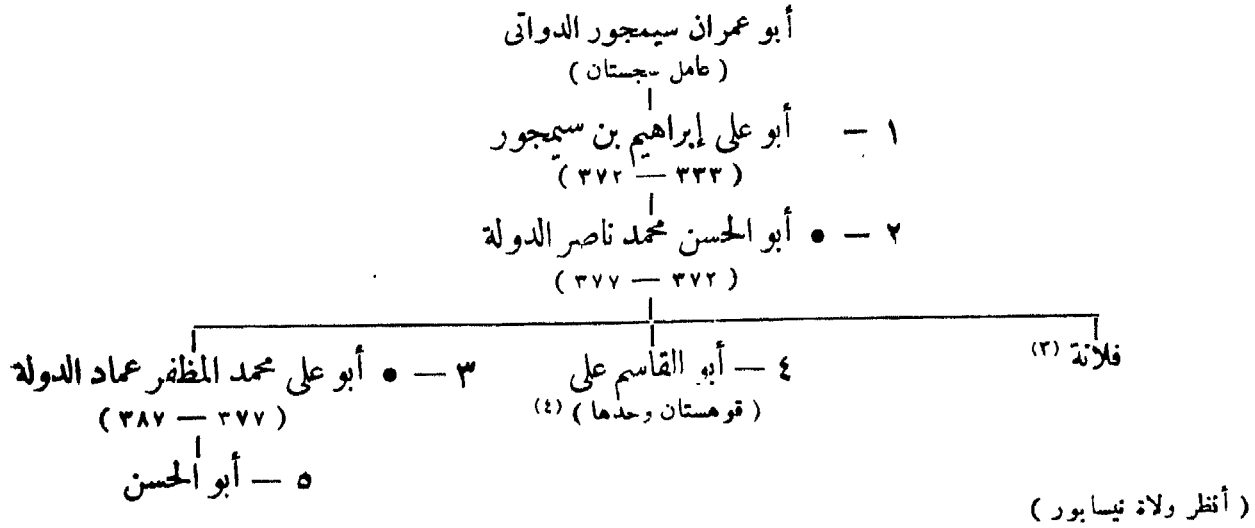

المراجع : ابن الأثير : الكامل في التاريخ .

محمد بن عبد الجبار العتيبي : كتاب يميني (الكتاب البيهقي) (ترجمه Reynolds) .
طبقات ناصري (ترجمه Raverty) .

Wilken : Mirkhond, Historia Samanidarum, .Goet. 1808.

Sachau : Verzeichnis N° 15, p. 11.

Barthold : Turkestan.

Markoff : Inv. de l'Ermitage p.182.

Justi : Iran Namenbuch p. 440.

(٣) تزوجت نوح (الثاني) ابن منصور الساماني .
(٤) أوقهستان . انظر ابن الأثير (ج ٣ ص ٩٥) . المترجم .

(١) نائم الجبل سنة ٣٣٣
(٢) رهينة بينداد في جادي الآخرة سنة ٣٣٧

١٩٤ - بنو فريغون^(١)

(بالجوزجان وبلخ)

- ١ - أحمد بن فريغون حول سنة ٢٧٩ هـ
٢ - أبو نصر محمد بن فريغون ، (توفى حول سنة ٣٩٠) » ٣٣٧
٣ - أبو الحارث أحمد بن محمد ، (توفى سنة ٤٠١) » ٣٦٨
ضمت الجوزجان إلى ملك الفرنويين ٤٠١

المراجع : ابن الأثير : الكامل في التاريخ .

العتبي : كتاب يميني (ترجمة Reynolds ص ٣٤٣)

Sachau : Verzeichnis N° 1, p. 5

Markoff : Inventaire Ermitage p. 178

١٩٥ - بنو رشيد حكام (شارون) غرستان^(٢)

(مؤرّمين وأفشين)^(٣)

- ١ - شار رشيد ، (اعترف بالسيادة لمحمود الفرنوي سنة ٢٨٩)
٢ - شار أبو نصر محمد بن أسد^(٤) :
٣ - شار شاه أبو محمد بن محمد (ولى في حياة أبيه^(٥)) ، حارب أبا علي سيمجور
ومحمود الفرنوي
٤ - شار أردشير
٥ - شار إبراهيم بن أردشير
٦ - شار شاه بن إبراهيم^(٦)

المراجع : ابن الأثير : الكامل في التاريخ

العتبي : كتاب يميني

دائرة المعارف الاسلامية (الطبعة الفرنسية) ، مادة : « غرستان »

(M. Lengworth Dames)

Justi : Iran. Namenbuch, p. 456

S. de Sacy : Mémoire sur le Gardjestan, Annales des Voyages,
59° cahier, Paris 1813

١٩٦ - حكام أسروشنة "خلفاء الأفشين"

ساير بن عبد الله ، (حتى سنة ٢٨٠)

أنظر : Ermitage, Inventaire p. 112

- (١) يسميهم ابن الأثير (ج ٩ ص ٦١) آل فريغون .
الترجم .
(٢) أنظر ابن خرداذبه (ص ٣٩) وياقوت (ج ٣ ص ٧٨٥) .
شار لقب معناه ملك . المترجم .
(٣) يذكر ابن خرداذبه (ص ٧٥) أن اسمها سرمين .
أما أفشين فلم يرد لها ذكر في ياقوت . المترجم .
(٤) أسرد محمود الفرنوي سنة ٤٠٥ ؛ توفى بهراة سنة ٤٠٦
(٥) توفى قبل أبيه أي قبل سنة ٤٠٦
(٦) تزوجت ابنته « حور ملكة » جهانموز الغوري .

١٩٧ - أمراء أندوابه

- مکتوم بن حرب حول سنة ٨٣٥٩
 - تسهلان بن مکتوم ، (حتى سنة ٣٧٤) » ٣٦٥
- أنظر : Ermitage, Inventaire p. 180

١٩٨ - إيلك خانات "آل أفراسيات" (١)

(بلاد ما وراء النهر) (٢)

- ١ - عبد الکریم ستوق بُغراخان [الأول] ، (أ.لم ، وتوفى سنة ٣٤٤) حول سنة ٨٣١٥
- ٢ - شمس الدولة موسى بن ستوق ٣٤٤
- ٣ - شهاب الدولة أبو موسى هارون بغراخان [الثاني] بن سليمان (٣) —
- ٤ - أبو الحسين نصر [الأول] بن علي ، الأمير السيد ، ناصر الحق ، الخ . (٤) ٣٨٢
- ٥ - قطب الدولة أبو نصر أحمد [الأول] بن علي ، قراخاقان (٥) حول ٤٠٠
- ٦ - سنا (و) الدولة محمد بن علي ، (بخاري) ٤٠٣
- ٧ - شرف الدين طغان (٦) خان بن علي حول ٤٠٤
- ٨ - نور الدولة أبو المظفر أرسلان خان [الأول] إيلك بن علي ، (حتى سنة ٤١٣) ٤٠٤
- ٩ - ناصر الدولة يوسف قدرخان [الأول] بن هارون بغراخان (٧) ٤٠٤
- ١٠ - الملك المنصور محمد بن علي (؟) ٤١٢
- ١١ - شرف الدولة أبو شجاع أرسلان خان [الثاني] بن يوسف قدرخان (٨) حول ٤٢٣
- ١٢ - محمود (أو محمد) بغراخان [الثالث] بن يوسف قدرخان ، (حتى سنة ٤٤٩) ٤٢٥

الغرب (بخاري)

- ١٣ - جفرا تانگين (٩) ، أبو علي الحسين بن بغراخان [الثاني] ، (حتى سنة ٤٣٣) حول ٤٠٦
- ١٤ - عماد الدولة أبو المظفر إبراهيم تفتاج (١٠) خان بن نصر ٤٣٣
- ١٥ - شمس الملوك نصر (١١) [الثاني] بن تفتاج ، (توفى سنة ٤٧٢) ٤٦٠
- ١٦ - خضر خان بن تفتاج ذو القعدة ٤٧٢
- ١٧ - أحمد خان [الثاني] بن خضر ، (حامل السلاجقة) (١٢) حول ٤٧٣

(٧) بالقسم الشرقى وتوفى سنة ٤٢٣ ، عن تقوده المضروبة بيارقند وكاشغار من سنة ٤٠٤ إلى ٤١٢ انظر : (Ermitage. p.192) .
 (٨) كان بكاشغار وبلاساغون وخوتان ؛ لقبه : ملك المشارق .
 (٩) انظر : خليل آدم « دول إسلامية ص ١٨١ » وعباس اقبال « طبقات سلاطين اسلام ص ١٢٢ » . المترجم .
 (١٠) يذكر عباس اقبال (ص ١٢٢) وابن الاثير (ج ٩ ص ٥٢) أن اسمه تفتاج . المترجم .
 (١١) يذكر خليل آدم (ص ١٨١) وابن الاثير (ج ٩ ص ٢١٤) أن اسمه شمس الملك المترجم .
 (١٢) أسره ملك شاه سنة ٤٨٢ ؛ قتل في الحرم سنة ٤٨٨

(١) يسميه ابن الاثير (ج ٩ ص ١٥٤) إيلك إلخان . المترجم .
 (٢) الدولة الكبيرة التي مازالت وحدها ظمضة النسب ، وما القائمة التالية إلا مجرد محاولة .
 (٣) بالقسم الغربي ، توفى سنة ٣٨٢ ، ربما كان حفيد موسى ، أول غزو لبلاد ما وراء النهر عن طريق الكاشغار سنة ٣٧٢ يرى خليل آدم « دول إسلامية ص ١٨١ » أنه ابن موسى ابن ستوق . المترجم .
 (٤) له ألقاب أخرى منقوشة على السكة . قفى على الدولة السامانية سنة ٣٨٩
 (٥) ولى عهد أخيه نصر إيلك منذ سنة ٣٩٤
 (٦) يذكر ابن الاثير (ج ٩ ص ٩٩) أن اسمه طغان خان . المترجم .

سنة ٤٨٨ هـ	المحرم	١٨ --- محمود خان [الثاني] بن نصر [الثاني] (؟)
٤٩٠	حول	١٩ - قدرخان [الثاني] جبرائيل بن عمر بن أحمد ، (توفي في شعبان سنة ٤٩٥)
٤٩٥	شعبان	٢٠ - محمد أرسلان خان [الثالث] بن سليمان بن داود بن بغرا [الثالث] ^(١)
—		٢١ - أبو المعالي حسن تنگين قلج ^(٢) بن علي بن عبد المؤمن
٥٣٦ ^(٣)		٢٢ - ركن الدين محمود خان [الثالث] بن أرسلان
		(طامل سنجر السلجوقي ، توفي سنة ٥٥٨)
٥٥٨	حول	٢٣ - ركن الدين قلج تفتاج خان بن محمد أرسلان خان
—		٢٤ - معز الدين قلج خان (؟)
٥٧٨	حول	٢٥ - جلال الدين محمد بن نصر
٥٨٢	»	٢٦ - نصرة الدين إبراهيم كوج أرسلان بن الحسين
٥٩٧		٢٧ - جلال الدين ألكغ سلطان قدرخان
		٦٠٧ خوارزمشاه

الشرق : (كاشغار^(٤) و خوتان و بلاساغون)

سنة ٤٤٩ هـ		(أ) طغرل خان بن يوسف قدر خان [الأول]
٤٦٧		(ب) طغرل قرا تنگين بن طغرل
٤٦٧		(ج) هارون بغراخان بن يوسف قدرخان [الأول] ^(٥)
٤٩٦		(د) نور الدولة أحمد بن حسن بن أرسلان خان
٥٢٢		(هـ) إبراهيم بن أحمد
—		(و) محمد بن إبراهيم
—		(ز) يوسف بن محمد ، (توفي سنة ٦٠١)
٦٠١		(ح) محمد بن يوسف ، (توفي سنة ٦٠٧)

(٤) عن مدينة كاشغار انظر ياقوت (المعجم ج ٤ ص ٢٢٧) .

المترجم .

(٥) خضع للملكشاه السلجوقي سنة ٤٨٢

(١) أسره سنجرشاه من سنة ٥٢٤ إلى ٥٢٦

(٢) انظر : عباس اقبال «طبقات سلاطين اسلام ص ١٢٢»

المترجم .

(٣) في بعض المراجع الأخرى سنة ٥٢٦

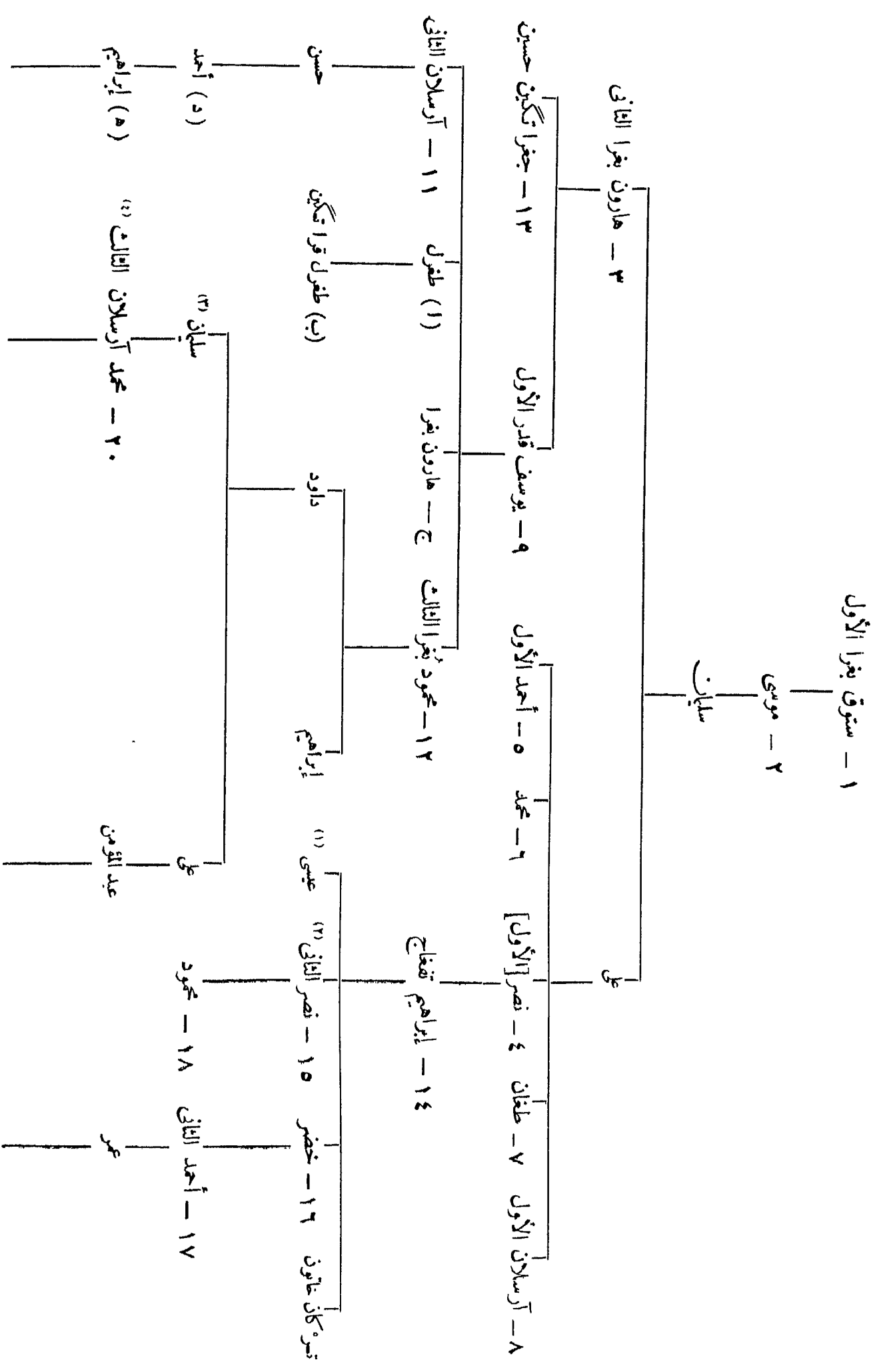

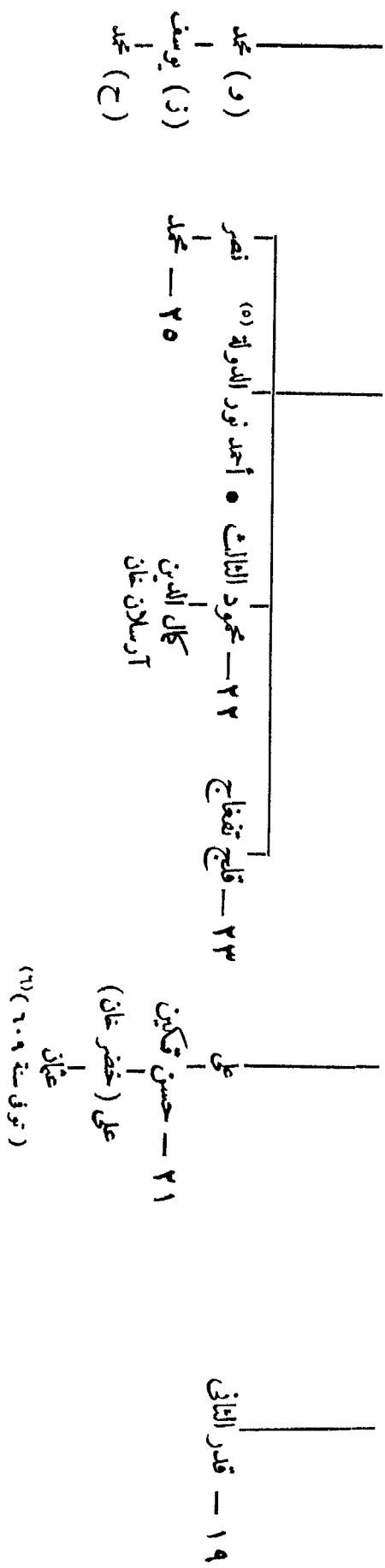

المراجع : ابن الأثير : الكامل في التاريخ .

Barthold : Musulmanskia Dynastii p. 110-112

Dorn : Inventaire, 2^e Fasc. Coll. Scient. IV. Appendice

Weil : Geschichte der Chalifen, Anhang, vol. III

طبقات ناصري (ترجمة Raverty)

Tiesenhausen : Collection Stroganoff, St. Petersb. 1800

Markoff : Cat. Inv. Ermitage p. 192-194.

Ahmed Tewhid : Cat. Musée ott. IV.

- (٤) أقام عند سنجر بجزو منبيا مدة طويلة قبل أن يتولى الحكم .
 (٥) حارب سنجر سنة ٥٢٦
 (٦) تزوج خان ملك بنت محمد خوارزم شاه سنة ٦٠٦

- (١) تزوج ابنة ملكشاه .
 (٢) تزوج ابنة ألب أرسلان الساجوق .
 (٣) تزوج أخت السلطان سنجر الساجوق .

الولاية :

سنة ٢٦٨ هـ	أحمد بن طاهر ، (من بني طاهر) ^(١)
—	عبد الله بن أشكام .
٣٢٢	المنصور .

الدولة الأولى :

٣٤٠	١ - أبو سعيد أحمد بن محمد ^(٢)	•
—	٢ - أبو عبد الله محمد بن أحمد ^(٣)	
٣٨٥	٣ - مأمون بن محمد ، (كان في مستهل أمره طاملاً لبني سامان)	
٣٨٧	٤ - أبو الحسن علي بن مأمون ^(٤)	•
٣٩٠	٥ - أبو العباس مأمون بن مأمون ^(٥)	
٤٠٧	٦ - أبو الحارث محمد بن علي بن مأمون	•
٤٠٨	عزله محمود الفزنوي وولى آل تون تاش ^(٦) بدلا منه	

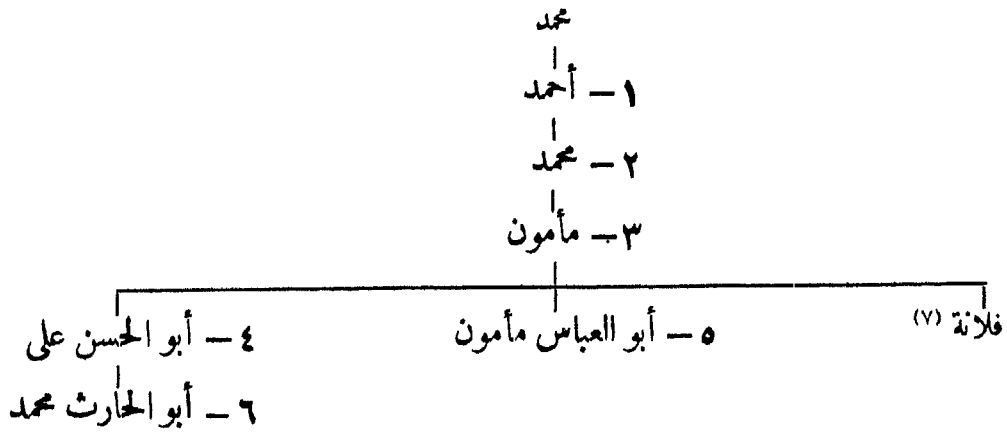

الدولة الثانية :

سنة ٤٠٨ هـ	١ - آل تون تاش ^(٨) ، (كبير حجاب محمود الفزنوي)
٤٢٣	٢ - هارون بن آل تون تاش ^(٩)
	عبد الجبار ، (مطالب بالحكم لبضعة ايام)

(٦) أنظر : خليل آدم « دول إسلامية ص ٢٥٧ » . المترجم .
(٧) تزوجت محمود الفزنوي .
(٨) أنظر : خليل آدم « دول إسلامية ص ٢٥٧ » . المترجم .
(٩) عامل سعيد بن مسعود الفزنوي اسما . استقل بالأسر
في رمضان سنة ٤٢٥

(١) هزمه الحجستاني .
(٢) نقود من سنة ٣٦٦ انظر : (Ermitage: Inv. n. 295)
(٣) ذكره ابن الأثير (ج ٩ ص ٧٦) ، توفي سنة ٣٨٥
(٤) تزوج الحرة بنت سبكتكين .
(٥) تزوج أرملة أخيه .

- ٣ — إسماعيل خاندان^(١) بن آلتون تاش سنة ٤٢٥ هـ
 ٤ — شاه ملك ، (صاحب مدينة جند^(٢) . ولاء مسعود الغزنوي) ٤٢٩
 فتح طفرابك البلاد ٤٣٤

المراجع : ابن الأثير : الكامل في التاريخ .

العتبي : كتاب يميني .

طبقات ناصري (ترجمة Raverty) ج ١ ص ٢٣٢

Sachau : Zur Geschichte und Chronologie von Khwarizm (S. Ber.

A.K. W. Wien 1873, fasc. 74, p, 14).

Sachau : Verzeichnis, N° 17 p. 12

Defrémery : Histoire des Samanides par Mikhond p. 184

Justi : Iranisches Namenbuch, p. 428

الدولة الثالثة :

- ١ — أنوشتكين غرشاه^(٣) (غرچه أو غورشاه) حول سنة ٤٧٠ هـ
 ٢ — قطب الدين محمد بن أنوشتكين^(٤) ٤٩٠
 ٣ — آتسز بن محمد^(٥) ٥٢١
 ٤ — إيل أرسلان بن آتسز جمادي الآخرة ٥٥١
 ٥ — سلطان شاه ، أبو القاسم محمود بن إيل أرسلان ، (توفي سنة ٥٨٩) ٥٦٨
 ٦ — أبو المظفر تكش بن إيل أرسلان ، (توفي في ١٩ رمضان سنة ٥٩٦) ٥٨٩
 ٧ — علاء الدين محمد بن تكش^(٦) ١٩ رمضان ٥٩٦
 ٨ — جلال الدين منكبرتي^(٧) بن محمد^(٨) ٦١٧
 المغول شوال ٦٢٨

المراجع : ابن الأثير : الكامل في التاريخ :

تاريخ كزیده (Gibb Mem. XIV. 2-110-118).

D'ohsson : Histoire des Mongols.

الجويني : جهان كشاي .

Justi : Iranisches Namenbuch.

(٦) اتخذ لقب قطب الدين قبل أن يلي حكم .
 (٧) اضبط هذا الاسم ارجع إلى Huart : p. As. 1913, 1, 699. et Zambaur : Contributions, 1, N° 96-98,
 يذكر خليل آدم (ص ٢٥٩) وعباس اقبال (ص ١٦١) أن اسمه
 منكبرتي . المترجم .
 (٨) هزمه جنكيزخان سنة ٦١٨ هـ ؛ بالهند من سنة ٦١٨
 إلى ٦٢٠ هـ ، تزوج ابنة براق حاجب سنة ٦٢١ هـ كما تزوج في فارس
 بنت الأتابك سعد بن زنسكي ؛ وتزوج أخيراً بأذريجان ملكة
 خاتون بنت طغرل ؛ توفي في ١٥ شوال سنة ٦٢٨ هـ

(١) يذكر خليل آدم (ص ٢٥٨) أن اسمه خندان . المترجم .
 (٢) انظر ياقوت (المعجم ج ٤ ص ٢٢٧) . المترجم .
 (٣) أوهرشجه : انظر ابن الأثير (ج ٩ ص ١٨٢) . المترجم .
 (٤) ذكر ابن الأثير (ج ١٠ ص ١٨٢-١٨٣) في حوادث
 سنة ٤٩٠ هـ أن بركياروق جعل كنجي خوارزمشاه ، لهذا فان عام ٤٩١ هـ
 وهو التاريخ الذي حدده بارتلد (Mus. Dyn. p. 150) لتولي
 قطب الدين بيدو مقبولا .
 (٥) هزم سنة ٥٣٣ هـ ثم عفا عنه سنجر سنة ٥٣٥ هـ ، وتوفي
 في جمادي الآخرة سنة ٥٥١ هـ

٢٠٠ - آل برهان الدين^(١) ببخارى

٨٤٥٠	سنة	• • • • •	١ - برهان الدين عبد العزيز [الأول] بن عمر
٥٠٠	»	• • • • •	٢ - حسام الدين عمر بن عبد العزيز ^(٢)
٥٣٦		• • • • •	٣ - أحمد [الأول] بن عبد العزيز
٥٦٠	حول	• • • • •	٤ - محمد [الأول] بن عمر
—		• • • • •	٥ - محمد [الثاني] بن محمد [الأول]
—		• • • • •	٦ - سيف الدين محمد [الثالث] بن عبد العزيز [الثاني]
—		• • • • •	٧ - سيف الدين أحمد [الثاني] بن عبد العزيز [الثاني]
—		• • • • •	٨ - مسعود بن أحمد [الثاني]
—		• • • • •	٩ - محمد [الرابع] بن أحمد [الثاني]
		• • • • •	استولى تكش على بخارى سنة ٦٠٤

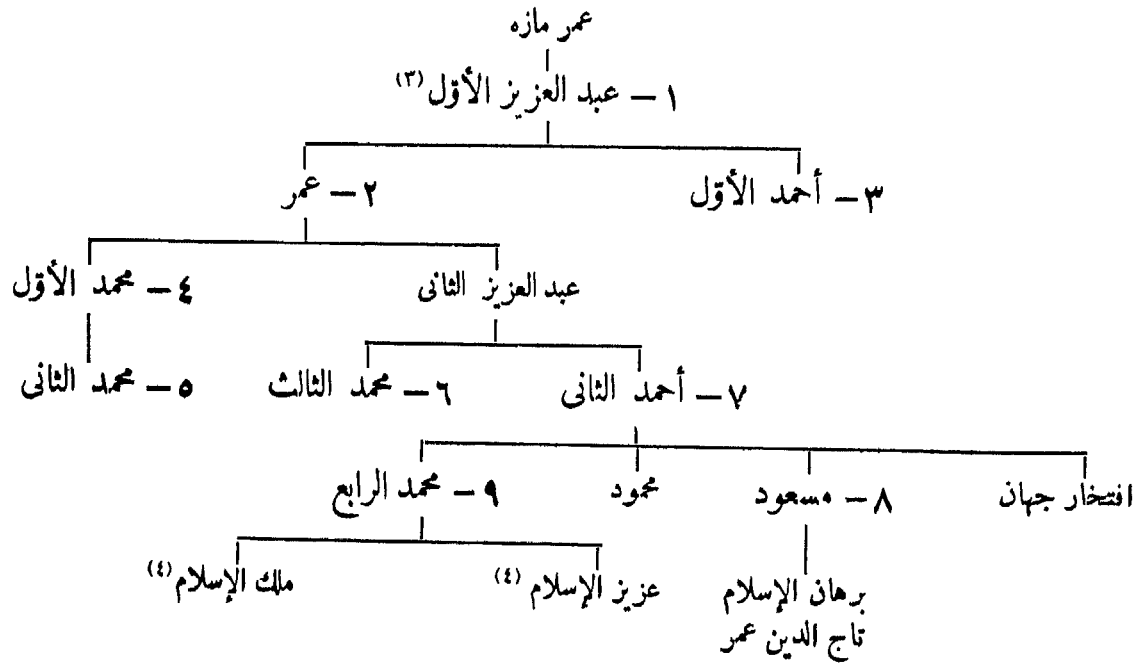

المراجع : دائرة المعارف الإسلامية (الطبعة الفرنسية) : مادة (برهان) (W. Barthold)

٢٠١ - بنو زيار

بجرجان والقرين وطبرستان (آمل ، سارية^(٥) ، استراباد)

٨٣١٥	سنة	• • • • •	١ - مراد داويز بن زيار
٣٢٣		• • • • •	٢ - ظهير الدولة أبو منصور وشمكير بن زيار
٣٥٦		• • • • •	٣ - ظهير الدولة ^(٦) أبو منصور بيستون بن وشمكير
٣٦٦		• • • • •	٤ - شمس المعالي أبو الحسن قابوس بن وشمكير ^(٧)

- (١) اتخذ كل أمراء هذه الأسرة لقب « برهان الدين » .
(٢) توفي سنة ٥٣٦ عندما استولى القراختاي على مدينة بخارى
(٣) لقبه برهان الملة والدين . أنظر دائرة المعارف الإسلامية
(الطبعة الفرنسية) مادة (برهان) . المترجم .
(٤) قتلتها ترکان خاتون أم خوارزم شاه سنة ٦١٧
(٥) سارية (انظر ابن خرداذبه ص ١١٩) . المترجم .
(٦) يذكر خليل آدم « دول إسلامية ص ١٨٤ » أن اسمه
خطير الدين . المترجم .
(٧) بالمتني من سنة ٣٧١ إلى ٣٨٨ ، ترجم له ابن خلكان
(ج ١ ص ٤٢٥) ترجمة حافلة بالأخطاء .

سنة ٤٠٣ هـ	٥	Δ	فلك المعالي منوچهر بن قابوس
٤٢٠	٦	-	أبو كاليجار أنوشيروان بن منوچهر
٤٢٤	٧	-	دارا بن قابوس
٤٣٤	٨	-	أنوشيروان ، (للمرة الثانية) ٤٢٦
٤٤١	٩	-	اسكندر بن قابوس
٤٦٢	١٠	-	كياكوس بن اسكندر
			جهانشاه بن كياكوس
			حتى سنة ٤٧١ هـ

(نسب بني زيار)

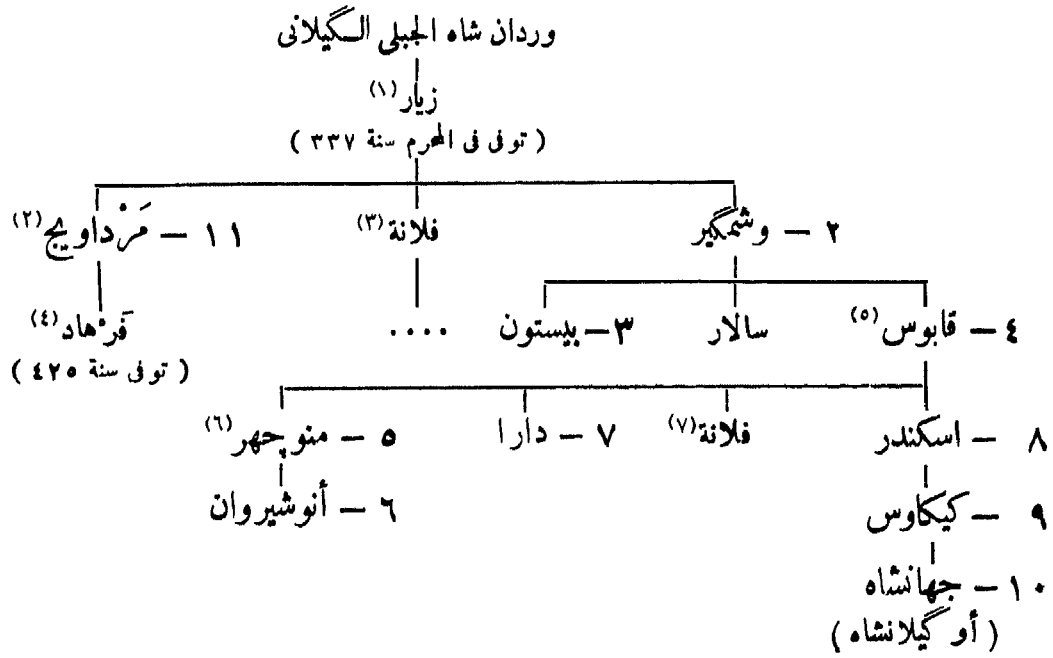

المراجع : ابن الأثير : الكامل في التاريخ .

Justi : Iranisches Namenbuch p. 441

Fr. Wilken: Mirkhond, Historia Samanidarum, 1808, chap. XIX p. 169

العتبي : كتاب يميني .

ابن اسفنديار : تاريخ طبرستان

أبو الريحان البيروني : الآثار الباقية (نشره Sachau) .

Br. M. III, N° 44, p. 20.

St.LanePoole: Unpublished coins of the Kakawailhids:

Num: Chron. 1875, Contributions, III p. 146.

(٥) تزوج ابنة ركن الدولة بويه .

(٦) تزوج ابنة محمود الغزنوي .

(٧) تزوجت نخر الدولة بويه .

(١) تزوج ابنة تيداي بادوسپان .

(٢) تزوج ابنة بندار بن شيرزاد ، أخت هزارسندان

البادوسپاني .

(٣) تزوجت شروين ابن رستم الباوندي .

(٤) عامل محمد بن دشمنزار من بني كاكويه ، يظهر ذلك من قطعة

نقود ضربت بمدينة بروجرد سنة ٤١٥ هـ ، انظر :

٢٠٢ - بنو حسنويه^(١)

بكرستان (الدينور، نهاوند، شاپور، يزجرد، اسداباد)

سنة ٣٤٨ هـ	حول	حسنويه بن الحسين الكردي البرزكاني ^(٢)
٣٦٩		ناصر الدين ^(٣) أبو النجم بدر بن حسنويه
٤٠٥		طاهر بن هلال بن بدر، (قتله أبو الشوك)
٤٠٦		بنو هزاز

الحسين الكردي البرزكاني

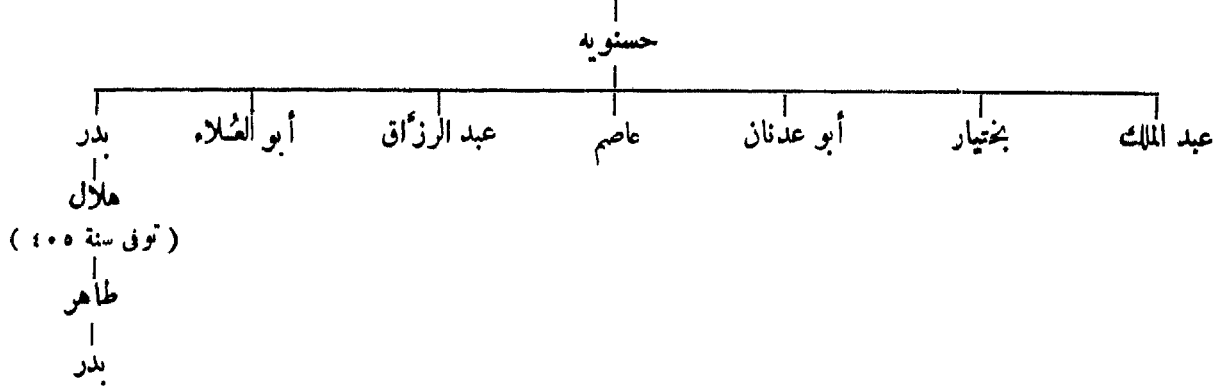

٢٠٣ - بنو عنّاز^(٤)

بكرستان (حلوان، قرميسون، دقواء)

سنة ٣٨١ هـ	أبو الفتح محمد بن عنّاز
٤٠١	أبو الشوك حسام الدولة فارس بن محمد، (توفي ٣٠ رمضان سنة ٤٣٧)

عنّاز

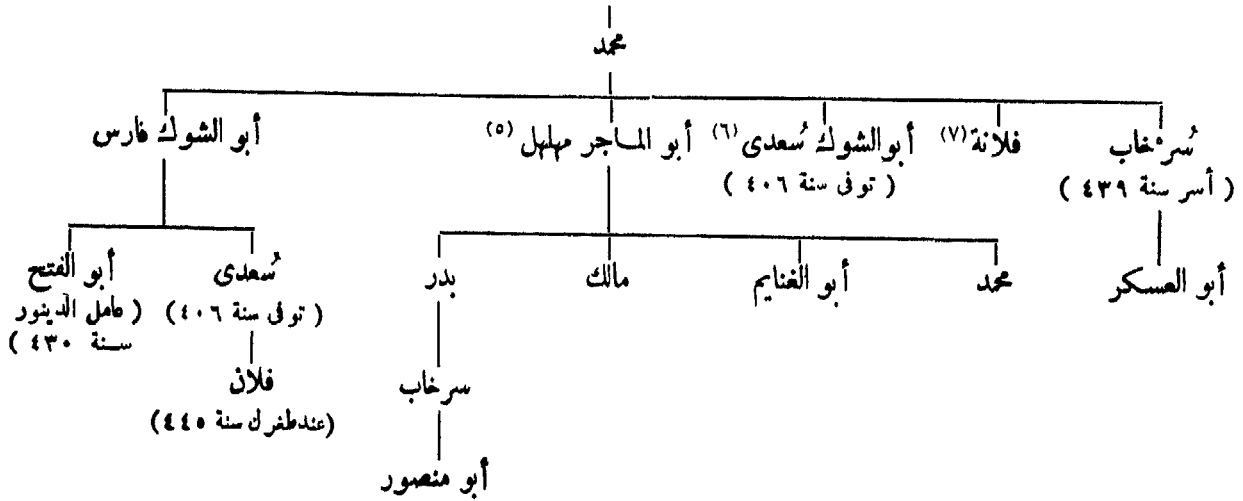

المراجع : ابن الأثير : الكامل في التاريخ .

Bergmann : Beiträge zur muh. Numismatik W. N. Z. 1883, p. 25

Sachau : Verzeichnis N° 34, p. 18

- (٤) بنو عنّاز أنظر: ابن الأثير (ج ٩ ص ١٠٢). المترجم.
 (٥) صاحب شهرزور . أنظر ابن الأثير (ج ٩ ص ٣٣٦). المترجم.
 (٦) أنظر ابن الأثير (ج ٩ ص ١٨٢). المترجم.
 (٧) تزوجت ديبس الأول بن علي بن مزيد .

- (١) ضبط هذا الاسم هكذا: حسويه أو حسنويه . انظر : خليل آدم (ص ١٨٥) . المترجم .
 (٢) أنظر : خليل آدم « دول اسلامية ص ١٨٥ » وعباس اقبال « طبقات سلاطين اسلام ص ١٢٤ » . المترجم .
 (٣) ناصر الدين والدولة : انظر خليل آدم (ص ١٨٥) . المترجم .

١ - الإمارة الكبرى :

- عماد الدولة أبو الحسن علي^(٢) سنة ٣٢٠-٣٣٨ هـ
- ركن الدولة أبو علي الحسن ١٦ جمادى الأولى ٣٢٨-٣٦٦

٢ - فروعها :

١ - بغداد (أمير الأمراء)

- معز الدولة أبو الحسين أحمد ٢٣٤
- * عز الدولة أبو منصور بختيار^(٣) ١٧ ربيع الثاني ٣٥٦
- * عضد الدولة أبو شجاع فنا خسرو^(٤) ١٨ شوال ٣٦٧
- * صمصام الدولة أبو كاليجار المرزبان شوال ٣٧٢
- أسفار بن كردوية بولي بهاء الدولة ٣٧٥
- * شرف الدولة أبو الفوارس شيردل^(٥) رمضان ٣٧٦
- * بهاء الدولة أبو نصر فيروز ، عزك الخليفة الطائع في سنة ٣٨١ جمادى الآخرة ٣٧٩
- * سلطان الدولة أبو شجاع ٤٠٣
- * مشرف الدولة أبو علي الحسن ٤١٢
- * جلال الدولة أبو طاهر ، (توفي في ٦ شعبان سنة ٤٣٥)^(٦) ٤١٦
- ثورة باريستان من أجل أبي كاليجار^(٧) ٤٢٨
- * عماد الدين [محيي الدين] أبو كاليجار المرزبان^(٨) شعبان ٤٣٥
- الملك الرحيم أبو نصر خسرو فيروز ٤٤٠
- خطب اطربك ببغداد لأول مرة في ٢٢ رمضان سنة ٤٤٧

٢ - فارس وخوزستان

- عماد الدولة أبو الحسن علي ٣٢٢
- * عضد الدولة أبو شجاع فنا خسرو^(٩) ٣٣٨
- شرف الدولة أبو الفوارس شيردل^(١٠) شوال ٣٧٢
- أبو علي بن شرف الدولة ، من جمادى الآخرة سنة ٣٧٩ إلى جمادى الآخرة ٣٨٠
- صمصام الدولة أبو كاليجار المرزبان^(١١) جمادى الآخرة ٣٨٠

(٧) في يوم الجمعة من هذا العام أقيمت ببغداد أربع خطب مختلفات : للخليفة وحده و لجلال الدولة وأبي كاليجار وقرراش بن المقلد العقبلي ، يسميه ابن الاثير (ج ٩ ص ٢٨٦) بارس طغان . المترجم .
 (٨) خضع لطفربك سنة ٤٣٩ ؛ وتوفي في ٤ جمادى الأولى سنة ٤٤٠ يذكر صاحب كتاب تاريخ كزبده (ص ٤٣٢) أن اسمه العماد لدين الله عز الملك أبو كاليجار مرزبان . المترجم .
 (٩) كان في أول الأمر تحت وصاية أبيه ركن الدولة . انظر ابن خلكان (ج ١ ص ٤١٧) (Wüstenfeld N° 543) .
 (١٠) نائب أبيه عضد الدولة بكرمان منذ سنة ٣٦٢ تقريبا (أنظر هامش رقم ٥) .
 (١١) كان منذ جمادى الآخرة سنة ٣٧٩ يحارب أباه علي ابن شرف الدولة ثم قتله في جمادى الآخرة سنة ٣٨٠ بأمر من بهاء الدولة .

(١) هذه العلامة * تميز الذين اتخذوا لقب أمير الأمراء .
 (٢) فتح شيراز سنة ٣٢٢ وأصبح أمير فارس ، أنظر ابن خلكان (ج ١ ص ٣٦٤) .
 (٣) تزوج الخليفة الطائع ابنته شاه زمان . ابن خلكان (ج ١ ص ٨٧) . المترجم .
 (٤) أصبح منذ سنة ٣٧١ كبير البيت الحاكم ؛ توفي في ٨ شوال سنة ٣٧٢ ، من جملة ألقابه تاج الملة ، ورد عليه المنتهي وهو بشيراز في جمادى الأولى سنة ٣٥٤ ، له شعر ذكره صاحب بتيمة الدهر ، ابن خلكان (ج ١ ص ٤١٦ - ٤١٧) .
 (٥) يذكر خليل آدم (ص ١٨٨) أن اسمه شيرزيل ويذكر عباس اقبال (ص ١٢٦) أن اسمه شيرزك . المترجم .
 (٦) كان من المفروض أن يكون أول من اتخذ لقب شاهنشاه سنة ٤٢١ ولكن سلطان الدولة اتخذ هذا اللقب في ذلك الوقت .

سنة ٣٨٨ هـ	• • • • •	بهاء الدولة أبو نصر فيروز	△ •
٤٠٣	• • • • •	سلطان الدولة أبو شجاع	•
٤١٢	• • • • •	مُشَرَّف الدولة أبو علي الحسن	•
٤١٥	• • • • •	عماد الدين أبو كاليجار المرزبان ^(١)	•
٤٤٠	• • • • •	الملك الرحيم أبو نصر خسرو فيروز	•
٤٤٧	• • • • •	عزله طغرل بك	•

٣ - كرمان

٣٢٤	• • • • •	معز الدولة أبو الحسين أحمد	•
٣٣٨	• • • • •	عضد الدولة أبو شجاع فنا خسرو	•
٣٧٢	• • • • •	صمصام الدولة أبو كاليجار المرزبان	•
٣٨٨	• • • • •	بهاء الدولة أبو نصر فيروز ، (أبو جعفر أستاذ هرمز ، حاكم)	•
٤٠٣	• • • • •	قوام الدولة أبو الفوارس	•
٤١٩	• • • • •	عماد الدين أبو كاليجار المرزبان	•
٤٤٠	• • • • •	أبو منصور فولادستون	•
٤٤٨	• • • • •	حبسه فضليه	•

٤ - الجبل

٣٢٠	• • • • •	عماد الدولة أبو الحسن علي	•
٣٣٥	• • • • •	ركن الدولة أبو علي الحسن ، (حتى سنة ٣٦٦)	•

انقسمت على هذا النحو :

(١) همدان وأصبهان

٣٦٦	• • • • •	مؤيد الدولة أبو منصور بويه	•
٣٧٣	• • • • •	نغر الدولة أبو الحسن علي	•
٣٧٨	شعبان	شمس الدولة أبو طاهر ^(٢)	•
٤١٢	• • • • •	بهاء الدولة أبو الحسن ^(٣)	•
٤١٢	• • • • •	بنو كاكويه (بأصبهان)	•
٤١٣	• • • • •	بنو كاكويه (بهمدان)	•

(ب) الري

٣٦٦	• • • • •	نغر الدولة أبو الحسن علي ^(٤)	•
٣٨٧	• • • • •	محمد الدولة أبو طالب رستم ^(٥)	•
٤٢٠	• • • • •	الفرنويون	•

٥ - عمان

٣٦٣	• • • • •	عضد الدولة أبو شجاع فنا خسرو	•
٣٧٢	• • • • •	صمصام الدولة أبو كاليجار المرزبان	•
٣٨٨	• • • • •	بهاء الدولة أبو نصر فيروز	•

(١) كان عامل خوزستان من قبل سلطان الدولة قبل قدومه إلى شيراز ؛ استولى على البصرة وكرمان سنة ٤١٩ (٤) سجنه عضد الدولة سنة ٣٦٩ وظل بالسجن حتى سنة ٣٧٣ (٢) نازعه محمد الدولة السلطة منذ سنة ٣٩٠ (٥) نازعه شمس الدولة السلطة منذ سنة ٣٩٧

(٣) علي الرغم من أن محمد بن دهمنزار قد جرده من كل سلطة

٢٠٥ - وزراء بني بويه

ركن الدولة :

سنة ٣٢٠ هـ	أبو عبد الله القُتَيْبِي
—	عَبَّاد بن عباس بن عباد بن أحمد بن إدريس الطالقاني
٣٢٨	أبو الفضل محمد بن الحسين بن محمد بن عبيد الله السكَّاب ^(١) (ابن العميد الأول)
٣٥٩ ذو الحجة	أبو الفتح بن محمد (ابن العميد الثاني) ، ذوالكفة ابنتين ، (ابن السابق توفى سنة ٣٦٦)

معز الدولة :

٣٣٢	أبو جعفر محمد بن أحمد الصَّمِيْمِي
٣٣٩ ٢٧ جمادى الأولى	أبو محمد الحسن بن محمد بن هارون بن إبراهيم بن عبد الله بن يزيد (المهلب) (توفى في ٢٦ شعبان سنة ٣٥٢)
٣٥٢ ٢٦ شعبان	أبو الفضل العباس بن حسين الشيرازي أبو الفرج محمد بن العباس (ابن فسفانجس الأول) ^(٢)

عز الدولة :

٣٥٦	الشيرازي ، (استبق محتفظاً بلبق وزير)
٣٥٨	ابن فسفانجس [الأول] ، (بضعة أيام)
٣٥٨	الشيرازي ، (للمرة الثانية) ، (خلع وتوفى سنة ٣٦٢)
٣٦٢ ٧ ذى الحجة	أبو طاهر محمد بن محمد بن محمد بن بقمية بن علي (ناصر الدولة) ^(٣)

عضد الدولة :

٣٦٤	أبو القاسم المطهر بن عبد الله (أو محمد) ، (توفى سنة ٣٦٩)
٣٦٩	نصر بن هارون ، (نصراني)
—	أبو الريان بن محمد ، (بفارس)
—	أبو نصر خاشاده

صمصام الدولة :

٣٧٣	أبو عبد الله الحسين بن أحمد بن سعدان
٣٧٤	سعد بن محمد
٣٨٣	أبو القاسم الأعلى

شرف الدولة :

٣٧٣	أبو محمد علي بن العباس (ابن فسفانجس الثاني)
٣٧٤	أبو منصور (ابن صالحان)

(١) توفى في ذى الحجة سنة ٣٥٩ ، ابن خلصكان (ج ٢ ص ٥٧) .

(٢) كانا يملآن سويًا دون أن يتخذًا لقب وزير .

(٣) قتله عضد الدولة في ٦ شوال سنة ٣٦٧ ، ابن خلصكان (ج ٢ ص ٦٣) . المترجم .

بهاء الدولة :

سنة ٣٧٩ هـ	ابن صالحان ، (استبق)
٣٨٠	أبو نصر سابور بن أردشير ^(١)
٣٨١	أبو القاسم عبد العزيز بن يوسف
٣٨١	أبو نصر خاشاده ، (توفي سنة ٣٨٥ ؛ أنظر عهد الدولة)
٣٨١	أبو عبد الله بن طاهر
٣٨٢	أبو القاسم علي بن أحمد ، (مع ابن صالحان)
٣٨٢	ابن صالحان ، (للمرة الثانية وحده)
٣٨٣	أبو القاسم علي بن أحمد ، (للمرة الثانية)
٣٨٥	الفاضل
٣٨٦	سابور ، (للمرة الثانية) ، (توفي سنة ٤١٦)
٣٨٦	الفاضل ، (للمرة الثانية)
٣٨٧	إبن سرّ جيس
٣٨٨	أبو علي بن اسماعيل ، (عامل واسط في نفس الوقت)
٣٩٠	الفاضل ، (للمرة الثالثة)
٣٩٧	أبو غالب الحسن بن المنصور ، (ذو السمادتين)
—	أبو الحسن الأبهري

سلطان الدولة :

٤٠٣	أبو محمد الحسن (ابن سهلان) ، عميد أصحاب الجيوش
—	أبو محمد الأوحّد (ابن المكرم)
٤٠٨	أبو القاسم جعفر (ابن فساخس الرابع)
٤٠٩	أبو غالب الحسن بن المنصور ، (ذو السمادتين) ، (للمرة الثانية)
٤١٠	أبو عدلي الحسين بن الحسن ، (مؤيد الملك الرخجي) ^(٢)
٤١١	أبو محمد ، (ابن سهلان) ، (للمرة الثانية) ^(٣)

مشرف الدولة :

٤١٢	ذو السمادتين ، (للمرة الثالثة) ، (توفي سنة ٤١٢)
٤١٢	الرخجي ، (للمرة الثانية)
٤١٤	أبو القاسم الحسن بن علي بن الحسين (ابن المغربي الثاني) ، (توفي سنة ٤١٨)
٤١٥	أبو منصور بن صالحان ، (للمرة الثانية) ، (توفي سنة ٤١٦)

جلال الدولة :

٤٠٣	أبو سعد عبد الواحد بن فلان بن جعفر ، (ابن ماكولا الأول)
٤١٠

(١) لقبه بهاء الدولة . ولد بشيراز في ١٥ ذو القعدة سنة ٣٣٦ وتوفي ببغداد سنة ٤١٦ . ابن خلّكان (ج ١ ص ٢٠٠) .

(٢) ذكر ابن الأثير (ج ٩ ص ١٣٦) ان اسمه أبو الحسين الرخجي ، المترجم .

(٣) عمه مشرف الدولة سنة ٤١٢ ثم قتله سنة ٤١٤

سنة ٤١٢ هـ	ابن مأكولا الأول ، (للمرة الثانية)
٤١٦	أبو علي الحسن بن علي بن جعفر ، (ابن مأكولا الثاني)
٤١٩	أبو سعد محمد بن الحسين بن عبد الرحيم ، (توفي سنة ٤٣٩)
٤٢٠	ابن مأكولا الثاني ، (للمرة الثانية)
٤٢١	أبو سعد محمد ، (للمرة الثانية)
٤٢٣	أبو القاسم هبة الله بن الحسن بن علي بن جعفر العجلي ، (ابن مأكولا الرابع)
	(توفي ثلاث مررات بالتناوب مع أبي سعد محمد حتى سنة ٤٢٦)
٤٢٦	ابن مأكولا الرابع ، (للمرة الرابعة) ، (توفي شهرين ، وتوفي بهيت سنة ٤٣٠)
٤٢٨	.

عماد الدين

٤١٥	أبو محمد الأوحى (ابن المكرم) ، (للمرة الثانية) ، (توفي سنة ٤١٥ ، أنظر سلطان الدولة)
٤١٥	.
٤١٨	بابشاد
٤١٨	أبو منصور العادل (ابن مافينه) ، (توفي سنة ٤٣٣)
٤٣٣	أبو القناعم علاء الدين بن المهلبان ، (ابن فسانجيس السادس) ، (حتى سنة ٤٤٠ ، توفي سنة ٤٤٩)

خسرو فيروز :

أبو عبد الله عبد الرحمن بن الحسين بن عبد الرحيم ، (اغتيل سنة ٤٤٧) .

قوام الدولة :

ابن مافينه ، (أنظر عماد الدين)

مؤيد الدولة ونفر الدولة :

٣٦٠	أبو القاسم اسماعيل بن أبي الحسن عبيد بن العباس بن عبيد بن أحمد ابن إدريس الطالقاني ، (المسمى بالصاحب ابن عباد) ^(١)
٣٨٥	أبو العباس أحمد بن ابراهيم الضبي (الكافي)

محمد الدولة :

٣٨٧	الكافي ، (استبقى)
٣٩٣	أبو علي بن القاسم الخطير
—	أبو سعد المنصور بن الحسين (الأبي) ، (توفي سنة ٤٢١)
٤٢١	.
٤٢٣	أبو إسحاق السهلي
٤٢٣	أبو سعيد عبد الرحيم (عميد الملك)
٤٢٣	أبو سعد محمد بن الحسين بن عبد الرحيم ، (للمرة الثالثة) ، (بضعة أيام)

(١) سمى بالصاحب لأنه كان يصحب أبا الفضل بن العميد فقبل له صاحب ابن العميد ، ولد بأصطخر في ١٦ ذي القعدة سنة ٣٢٦ وتوفي بالري في ٢٤ صفر سنة ٣٨٥ ؛ ابن خالكان (ج ١ ص ٧٦) . المترجم .

المراجع : ابن الأثير : الكامل في التاريخ .

ابن مسكويه : تجارب الأمم .

ابن خلدون : العبر .

حمد الله مستوفي قزويني : تاريخ كزیده .

طبقات ناصري (ترجمة Raverty) .

دائرة المعارف الإسلامية (الطبعة الفرنسية) ، مادة : « بويهون » (K. V. Zetterstéen)

Amedroz : Three years of Buwaihîd Rule (JRAS)

Amedroz : The Assumption of the Title Schâhanschâh by Buwaihîd Rulers, Num. Chron, 1905

Mirkhond : Chapitre Buyides

Wilken : Geschichte der Sultane aus dem Geschlecht Buje

A. Müller : Der Islam, 11, 40 ss.

Weil : Geschichte der Chalifen, 11, p. 650 ss. 111, 1-95

Muir : The Caliphate pp. 580-583

Barthold : Musulmanskia Dynastii p. 115

Kuhn : Grundriß der Iranischen Philologie, 11, 564-6

Justi : Iranisches Namenbuch p. 442

Defrémery : Memoire sur les Emirs el-Omera (Extr. Sav. Etr. 1^e Serie).

Lindberg : Essai sur les Monnaies coufiques frappées par les Bouyides 1842

Tiesenhausen : Mélanges de Numismatique Orientale p. 32

Zambaur : Contributons I, N^{os} 99-106, 11, N^{os} 286-288 111, N^{os} 460-471

Covernton : Two Silver Coins, Num. Chron. 1903

„ : Some Silver Buwayhid Coins, Num. Chron. 1909

٢٠٦ - بنو إلياس بكرمان

- ١ - أبو علي محمد بن إلياس بن اليسع^(١) سنة ٣١٧ هـ
- ٢ - اليسع بن محمد ، (حارب عضد الدولة ثم فر إلى بخارى سنة ٣٥٧ ، توفى سنة ٣٥٨)
- ٣ - سليمان بن محمد ، (قتل البويهيون سنة ٣٥٩) سنة ٣٥٨
- ٤ - الحسين بن علي بن إلياس ، (حاول استعادة كرمان فلم يفلح) سنة ٣٦٤

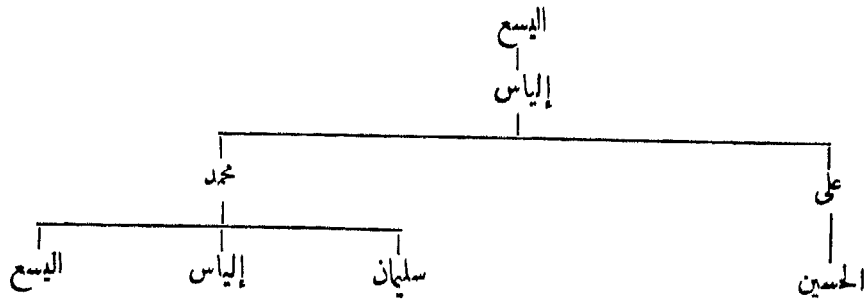

المراجع : ابن الأثير : الكامل في التاريخ .

Sachau : Verzeichnis N^o 14, p. 10, 11

(١) أبو بنو اليسع .

٢٠٧ - بنو الفيرزان بشكور

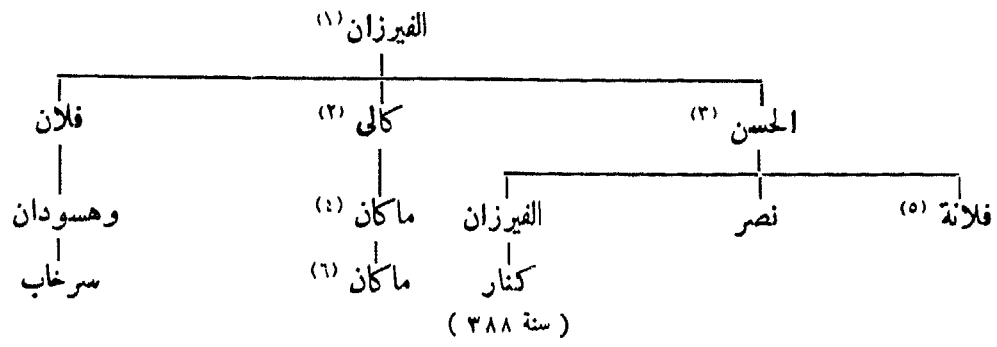

المراجع : ابن الأثير : الكامل في التاريخ .

Justi : Iranisches Namenbuch, p. 443

٢٠٨ - بنو كاكويه

(بأصهان وممدان : صاهك البويهيين ثم الفزنويين)

- ١ - علاء الدولة [عضد الدين] أبو جعفر محمد بن دشمنزار ، ابن كاكويه^(٧) سنة ٣٩٨ هـ
- ٢ - ظهير الدين أبو منصور فرامرز ، (عامل السلاجقة^(٨) سنة ٤٣٨) . . . ٤٣٣
- ٣ - علاء الدولة أبو كاليجار كرشاسب ، (ممدان ونهانود . توفى سنة ٤٤٣) ٤٤٣
- ٤ - أبو منصور علي فرامرز ، (بمدينة يزد حتى سنة ٤٨٨) . . . ٤٦٩
- ٥ - علاء الدولة أبو كاليجار كرشاسب^(٩) [الثاني] ، (حتى سنة ٥١٣ تقريباً) ٤٨٨

المرزبان الديلمي^(١٠)

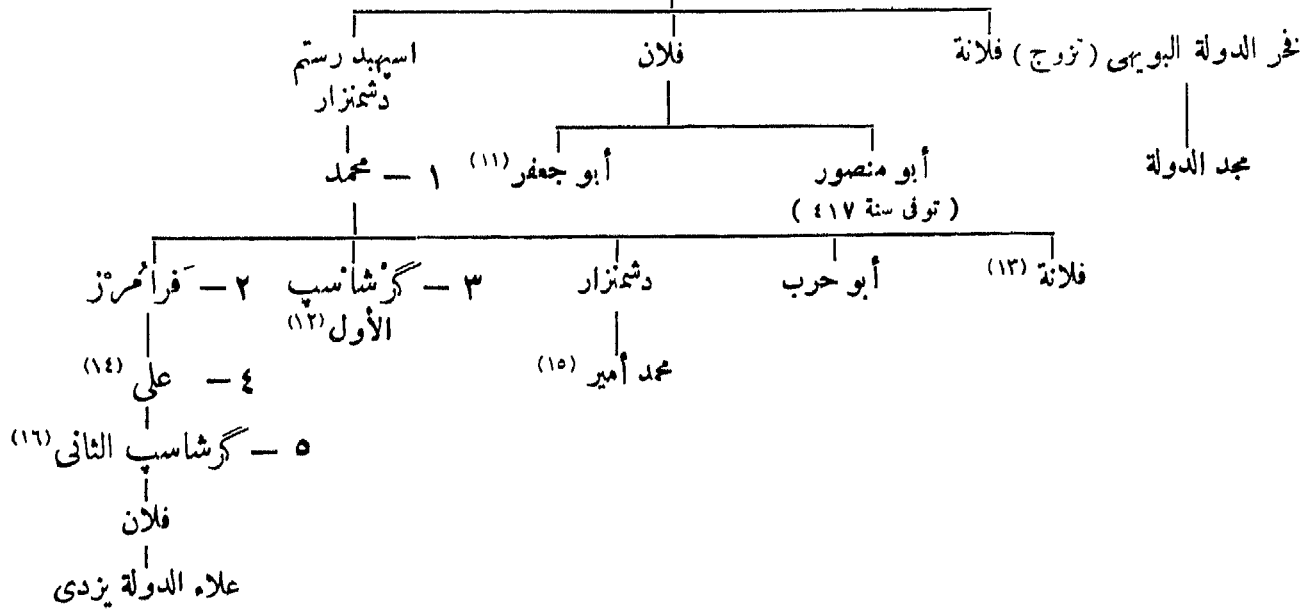

- (٨) استبدل أصهان بيزد سنة ٤٤٣ ، احتل السلاجقة أصهان
- (٩) في تاريخ كزبده (ص ٥٠٣) علاء الدين . المترجم .
- (١٠) يقال أنه ابن رستم شروين الباوندى .
- (١١) توفى بسابور خواست سنة ٤١٧
- (١٢) تزوج ابنه كوك تاش كبير الفز .
- (١٣) تزوجت مسعود الفزنوى .
- (١٤) تزوج أرسلان خاتون بنت داود بن ميكائيل السلجوقى أرملة الخليفة القائم .
- (١٥) صاحب يزد حول سنة ٤٩٤
- (١٦) تزوج أخت محمد وسنجر السلجوقيين

- (١) أنظر ابن الأثير (ج ٢ ص ٣٣٨ وج ٨ ص ٢٩١ - ٢٩٣) المترجم .
- (٢) أو كاكى .
- (٣) تزوج ابنة ركن الدولة .
- (٤) حاكم طبرستان سنة ٣١٠ والجليل سنة ٣١٦ وخراسان سنة ٣١٧ و٣٢٣
- (٥) تزوجت ركن الدولة البويهى .
- (٦) لم أعثر على اسمه في ابن الأثير . المترجم .
- (٧) استولى على أصهان سنة ٣٩٨ وممدان سنة ٤١٤ وسابور خواست سنة ٤١٤ ، توفى سنة ٤٣٣ . يسميه ابن الأثير (ج ١٠ ص ٢٢١) محمد بن دشمنزار . المترجم

المراجع :

- تاريخ كزیده .
 ابن اسفندیار : تاریخ طبرستان .
 ظهير الدين : تاریخ طبرستان .
 ميرخوند : روضة الصفا .
 ابن الأثير الكامل : في التاريخ
 دائرة المعارف الإسلامية ، (الطبعة الفرنسية) مادة : « كاكويهيون » (Cl Huart)
 St. Lane-Poole : Unpublished Coins of the Kākweyhîs, (Num. Chron. 1875)
 Justi : Iranisches Namenebuch p. 445.
 Horn : Grundriss der ir. Phil. vol. II, p. 565
 Tornberg : Sur un dirhem Kakwâhîde inédit; Revue Num. Belge 1892. p. 329
 Stikel, ZDMG XVIII-297 et XLIX-71
 Zambaur : Contributions, III, 28, N° 474^(١)

٢٠٩ - الباطنية بالموت

(بلاد الفرس)

- ١ - الحسن بن الصَّبَّاح ، (توفي في ٦ ربيع الثاني سنة ٥١٨)^(٢) رجب^(٣) سنة ٤٨٣ هـ
 ٢ - كيا بُزُرْگُک أميد الرودباري^(٤) ٦ ربيع الثاني ٥١٨
 ٣ - محمد [الأول] بن بزرك أميد ، (توفي في ٣ ربيع الأول سنة ٥٥٧) ٢٦ جمادى الآخرة ٥٣٢ هـ
 ٤ - الحسن [الثاني] كور كيا بن محمد^(٥) ، (توفي في ٥ ربيع الأول سنة ٥٦١) ٣ ربيع الأول ٥٥٧
 ٥ - نور الدين خداوند محمد [الثاني] بن حسن [الثاني] ، (دس له السم) ٦ ربيع الأول ٥٦١
 ٦ - جلال الدين حسن [الثالث] بن محمد [الثاني] ، (دس له السم) ١٠ ربيع الأول^(٦) ٦٠٧
 العودة إلى مذاهب السنة سنة ٦٠٨
 ٧ - علاء الدين محمد [الثالث] بن حسن [الثالث] ، (قتل غيلة في ٣٠^(٧) ذي الحجة سنة ٦٥٢) شوال^(٨) ٦١٨
 ٨ - ركن الدين خورشاه ، (قتل هولوكو في ٢٩ شوال سنة ٦٥٤) آخر شوال^(٩) ٦٥٣ هـ

(٥) تاريخ كزیده (ج ١ ص ٤٩٧) المترجم .
 (٦) تاريخ كزیده (ج ١ ص ٤٩٩) . المترجم .
 (٧) أنظر تاريخ كزیده (ج ١ ص ٥٠٥) . المترجم .
 (٨) في تاريخ كزیده (ج ١ ص ٥١١) آخر شوال .
 المترجم .
 (٩) في تاريخ كزیده (ج ١ ص ٥٠٧) ١٥ رمضان .
 (١٠) أنظر تاريخ كزیده (ج ١ ص ٥٠٧ - ٥٠٨) .
 المترجم .

(١) به الوثائق النقدية والتاريخية المتعلقة بهذه الأسرة .
 (٢) أنظر تاريخ كزیده (ج ١ ص ٤٩٦) . المترجم .
 أفاخان محمد زعيم الاسماعيلية في بلاد الهند ينتسب الى حسن الصباح مباشرة .
 (٣) أنظر تاريخ كزیده (ج ١ ص ٤٨٨) . المترجم .
 (٤) منذ ٢٠ ذي القعدة سنة ٤٩٥ بقاعة لنيسر ، توفي في ٢٦ جمادى الأولى سنة ٥٣٢ ، أنظر تاريخ كزیده (ص ٥١٩) .
 المترجم .

نسب الباطنية

محمد بن يوسف الحميري

الحسين

جعفر (١)

محمد

علي

الصباح

الحسن (٢)

بزرگك أميد (٣)

فلانة (٤)

محمد الأول

الحسن الثاني

محمد الثاني

جلال الدين حسن الثالث

علاء الدين محمد الثالث

(ولد سنة ٦٠٩)

فلانة (٥)

ركن الدين خورشاه

شاهنشاه

إيران شاه

المراجع : حمد الله مستوفى قزويني : تاريخ كريمة .

دائرة المعارف الإسلامية (الطبعة الفرنسية) ، مادة : « باطنية » (Carra de Vaux)

Defrémery : Essai sur L'histoire des Ismaéliens ou Batiniens de la Perse. J. As. V^e série, VIII (1856) p. 353

Sachau: Verzeichniss, N^o 26, p. 15

Justi: Iranisches Namenbueh p. 457.

Casanova ; Monnaie des Assassins de Perse; Rev. Num. 1893

Bartholomaei : Revue Num. Belge, 3^e série, Tome III p. 432.

Guyard: Un grand-maitre des Assassins, J. As. 1877.

(١) يسوق صاحب تاريخ كزيمده (ج ١ ص ١٨٧) نسبه هكذا : « جعفر بن حسين بن محمد الصباح بن يوسف الحميري » المترجم .

(٢) الفرع الأخير من هذه الدوحة : (J. As. 1877, I, p. 337) أبو الحسن

(حاكم كرمان حول سنة ١١٧٠)

شاه خليل الله (سيد كهكي) *

(صاحب « محلات » بالقرب من « قم »)

(توفي بمدينة يزد سنة ١٢٣٢)

أغا خان محلاتي ، (تزوج ابنة فتح علي شاه)

(خرج بكرمان سنة ١٢٥٤ ثم فر الى الهند)

محمد أغا خان

(ولد سنة ١٢٩٤)

* ربما مدينة كهك من اعمال الرخج . أنظر معجم ياقوت (ج ٤ ص ٣٣١) . المترجم .

(٣) تزوج ابنة شاه غازي رستم الباوندي .

(٤) تزوجت عز الدين هزارسب بن نامور البادوسباني .

(٥) تزوجت كينخواار ابا أردشير الباوندي .

الباب الحادي عشر

الإسلام حقا، والأناجكة

٢٠١٠ - السلاجقة العظام

بيلاد الفرس (الحاضرة اصبهان)

- ١ - ركن الدين طغرلبيك أبو طالب محمد بن ميكائيل^(١) بن سلمجوق . . . شوال سنة ٤٢٩ هـ
- ٢ - عضد الدولة أبو شجاع محمد ألب أرسلان بن داود^(٢) . . . ٨ رمضان ٤٥٥
- ٣ - جلال الدولة (معز الدين) أبو الفتح ملكشاه بن ألب أرسلان ،
(توفي في ١٥ شوال سنة ٤٨٥)^(٤) . . . ١٠ ربيع الأول ٤٦٥
- ٤ - ناصر الدين محمود بن ملكشاه^(٥) . . . ١٥ شوال ٤٨٥
- ٥ - ركن الدين أبو المظفر بركيارث بن ملكشاه^(٦) . . . ١٥ شوال ٤٨٧
جلال الدولة معز الدين . . . ٣ ربيع الثاني سنة ٤٩٨
ملكشاه [الثاني] بن بركيارث . . .
(ولد سنة ٤٩٣) ، عزله محمود بن ملكشاه في ٢٣ جادى الأولى سنة ٤٩٨
- ٦ - غياث الدين أبو شجاع محمد بن ملكشاه^(٨) بن ألب أرسلان . . . ٢٣ جادى الأولى ٤٩٨
- ٧ - ناصر الدين (ثم معز الدين) أبو الحارث أحمد سنجر بن ملكشاه^(٩) . . . ٢٤ ذى الحجة ٥١١

المراجع :

ابن الأثير : الكامل في التاريخ .

ميرخوند : روضة الصفا ، (Vullers: Historia Seldjukidarum) .

حمد الله مستوفى : تاريخ كزيده .

طبقات ناصري : (ترجمة رافرتي) .

(٥) كانت امه ترکان خاتون وصيه عليه باصبهان . توفي في السابعة من صمره . لقبه مفيت الدين ناصر الدنيا والدين (تاريخ كزيده ج ١ ص ٢٣٥) المترجم .
(٦) ولد سنة ٤٧٤ ، ونودي به سلطاناً بالرى بعد وفاة أبيه ؛ توفي في ١٢ ربيع الثاني سنة ٤٩٨ . ابن خلصكان (ج ١ ص ٨٨) من ألقابه يمين أمير المؤمنين ثمّاب الدولة مجد الملك أبو الفوارس (تاريخ كزيده ج ١ ص ٢٣٧) . المترجم .
(٧) يذكر صاحب تاريخ كزيده (ج ١ ص ٢٤٧) أنه تولى في ١٢ جادى الآخرة . المترجم .
(٨) حاكم بغداد منذ سنة ٤٩٢ . ظل يحارب أخاه بركيارث منذ وفاة أبيه سنة ٤٨٥ . ابن خلصكان . (ج ٢ ص ٤٧) .
(٩) حاكم خراسان منذ جادى الأولى سنة ٤٩٠ وشبه رئيس لقبيت السلجوق ، توفي سنة ٥٥٢ . النقود التي ضربت بين سنتي ٤٩٠ و ٥١١ تحمل اسم بركيارث أو محمد إلى جانب اسمه . ابن خلصكان (ج ١ ص ٢١٧) .

(١) أنظر ترجمته في ابن خلصكان (ج ٢ ص ٤٤) وعباس اقبال « طبقات سلاطين اسلام ص ١٣٥ » المترجم .
(٢) لم يولّه الخليفة القائم ببغداد رسمياً إلا في ٧ جادى الأولى سنة ٤٥٦ ، كان حاكم خراسان منذ سنة ٤٥١ (سنة وفاة أبيه داود) . قتل غيلة في ربيع الأول سنة ٤٦٥ ، ابن خلصكان (ج ٢ ص ٤٦) . من ألقابه برهان أمير المؤمنين . انظر تاريخ كزيده (ج ١ ص ٢٠٧) . المترجم .
(٣) ٣٠ ربيع الأول . انظر تاريخ كزيده (ج ١ ص ٢٠٧) المترجم .
(٤) كان لقبه السلطاني جلال الدولة ، أصبح العهد الذي استهله ملكشاه في ١٠ رمضان سنة ٤٧١ (مارس سنة ١٠٧٩) يسمى بالعهد الجلالى ، أنظر Ginzler; Handbuch der math. und techn. Chronologie, 1, 300 المنقوش على السكة جلال الدولة تارة ومعز الدين تارة أخرى . أنظر ترجمته في ابن خلصكان . (ج ٢ ص ١٣٣) . من ألقابه يمين أمير المؤمنين والملك العادل . (المترجم) .

٢١١ - سلاجقة العراق

- ٨ • (١) مغيث الدين أبو القاسم محمود بن محمد بن ملكشاه^(١)، (توفي في ١٥ شوال سنة ٥٢٥) ٢٤ ذى الحجة سنة ٥١١ هـ
- (ب) غياث الدين أبو الفتح داود بن محمود، (الجلبل وأذربيجان وحدهما) . . . شوال ٥٢٥
- (ج) ركن الدين أبو طالب طغرل [الأول] بن محمد^(٢)، (توفي سنة ٥٢٧) . . . ٥٢٦
- (د) أبو الفتح غياث الدين مسعود بن محمد^(٣)، (توفي بهمدان) . . . ٥٢٧
- (هـ) معين الدين ملكشاه بن محمود بن محمد بن ملكشاه . . . ١١ جمادى الآخرة^(٤) ٥٤٧
- (و) غياث الدين محمد بن محمود (توفي في ذى الحجة سنة ٥٥٤، حصار بغداد سنة ٥٥٢) ٥٤٨
- (ز) سليمان شاه بن محمد^(٥) . . . ربيع الأول ٥٥٥
- (ح) ركن الدين أرسلان شاه بن طغرل، أبو المظفر^(٦) . . . ٥٥٦
- (ط) ركن الدين طغرل [الثاني] بن أرسلان شاه^(٧) . . . ٥٧٣
- . . . خوارز مشاه

٢١٢ - سلاجقة الشام

- △ تاج الدولة أبو سعد تنكش بن ألب أرسلان^(٨) . . . سنة ٤٧١ هـ
- سقوط حلب وانقسام الدولة . . . ٤٧٧
- نصر الملك رضوان بن تنكش^(٩)، (توفي في ٢٨ جمادى الأولى سنة ٥٠٧) . . . بحلب ٤٨٨
- شمس الملك أبو نصر دقاق بن تنكش، (حتى ١٨ رمضان سنة ٤٩٧)^(١٠) . . . بدمشق ٤٨٨
- تاج الدولة ألب أرسلان الأخرس بن رضوان^(١١) . . . بحلب ٥٠٧
- سلطان شاه بن رضوان، (محت وصاية بدر الدين لؤلؤ) . . . ٥٠٨
- أعيدت حلب إلى ايلغازي^(١٢) . . . ٥١١

المراجع :

ابن الأثير : الكامل في التاريخ .

ابن القلانسي : ذيل تاريخ دمشق .

ابن الشحنة : الدر المنتخب في تاريخ مملكة حلب (بيروت سنة ١٩٠٩) .

(١) يذكر صاحب تاريخ كزبده (ج ١ ص ٢٧٥) أنه توفي في ١١ شوال سنة ٥٢٥ . المترجم .

(٢) يذكر صاحب تاريخ كزبده (ج ١ ص ٢٧٧) أنه توفي سنة ٥٢٩ ، المترجم .

(٣) ابن خلكان (ج ٢ ص ٩٣) . يذكر حليل أدم « دول إسلامية من ٢١٦ » أنه توفي سنة ٥٢٦ وتوفي في ١١ جمادى الآخرة سنة ٥٤٧ ، من ألقابه قسيم أمير المؤمنين . يذكر صاحب تاريخ كزبده (ج ١ ص ٢٧٩) أنه توفي في مستهل رجب سنة ٥٤٧ ، المترجم .

(٤) أنظر ابن خلكان (ج ٢ ص ٩٣) . المترجم .

(٥) سجن في شوال سنة ٥٥٥ وقتل في ربيع الثاني سنة ٥٥٦ ، يذكر صاحب تاريخ كزبده (ج ١ ص ٢٩٥) أن قد سبقه سلطان اسمه ملكشاه [الثالث] بن محمود [الثاني] (٢٦ صفر ٥٥٥ إلى ١١ ربيع الأول) . المترجم .

(٦) ولام حموه ايلدغز ، وسجن سنة ٥٧٣
(٧) دينار ذكره (Fiesenhansen : Mélanges, Revue) Num. Belge 1875, N° 119)

(٨) بعد أن توفي دقاق ولي الأتابك طفتكين تنكش بن دقاق على دمشق وهو طفل عمره بضع سنين ثم ولي بكنتاش بن تنكش أولسكنه استقل بالأمر في رمضان سنة ٤٩٧

(٩) أنظر ابن خلكان (ج ٢ ص ٩٥) وابن القلانسي (ص ١٨٩) . المترجم .

(١٠) توفي في ١٨ رمضان سنة ٤٩٧ . أنظر ابن خلكان (ج ١ ص ٩٥) . المترجم .

(١١) ولد في رمضان سنة ٤٥٨

(١٢) أنظر ذيل تاريخ دمشق (ص ١٩٩ - ٢٠٢) . المترجم .

٢١٣ - سلاجقة كرمان

(مُردَسِير، كَبِيد اَبَاد)

- سنة ٤٣٣ هـ
- ٤٦٦
- ٤٦٧
- ٤٦٧
- ٤٧٧
- ٤٩٠
- ٤٩٥
- ٥٣٧
- ٥٥١
- ٥٦٥
- ٥٧٠
- ٥٧٢
- ٥٧٩
- ٥٨٢
- ٥٩١ - ٦١٩
- ١ - عماد الدين قرا أرسلان^(١) قاورد بن داود
- ٢ - کرمانشاه بن قاورد
- ٣ - رکن الدولة سلطانشاه بن قاورد^(٢)
حسین عمر، (مطالب بالحکم) ٤٦٧
- ٤ - محي الدين عماد الدولة تورانشاه بن قاورد^(٣)
- ٥ - بهاء الدين إيرانشاه بن تورانشاه
- ٦ - محي الدين أرسلانشاه [الأول] بن کرمانشاه
- ٧ - مغيث الدين محمد [الأول] ملكشاه بن أرسلانشاه
- ٨ - محي الدين طغرلشاه بن ملكشاه
- ٩ - بهرامشاه بن طغرلشاه
أرسلانشاه بن طغرلشاه، (مطالب بالحکم) ٥٦٥
- ١٠ - أرسلانشاه [الثاني] بن طغرلشاه
- ١١ - تورانشاه بن طغرلشاه
- ١٢ - محمد [الثاني] بن بهرامشاه
عزله ملك دینار (من الغز) ٥٨٢
- خوارزمشاه ٥٩١ - ٦١٩

المراجع :

تاريخ كزبده .

ابن الأثير : الكامل في التاريخ .

طبقات ناصري .

Houtsma : Zur Geschichte der Selg'uken von Kirmân ZDGM.
XXXIX 362-402

Houtsma : Les Seldjoudes du Kermân... (Leide 1886), p. 137

Justi : Irani-sches Namenbuch

(Cat. de Vente p. 15) N° 1253-63 13 ج١، 11، Cat.

(٢) بالمكتبة الخديوية (دار الكتب) - ينظر فهرس بيردسي

سنة ٤٧٤ (٩١) باسم هذا الأمير،

(١) يذكر عباس إقبال (ص ١٣٥) أن اسمه قاورد بيك. المترجم.

(٢) يذكر خليل آدم (ص ٢١٤) أن قد سبقه أمير يدعى

حسين. المترجم. (دنانير بمجموعة، Gunha، Gerson da)

٢١٤ - بيت نظام الملك

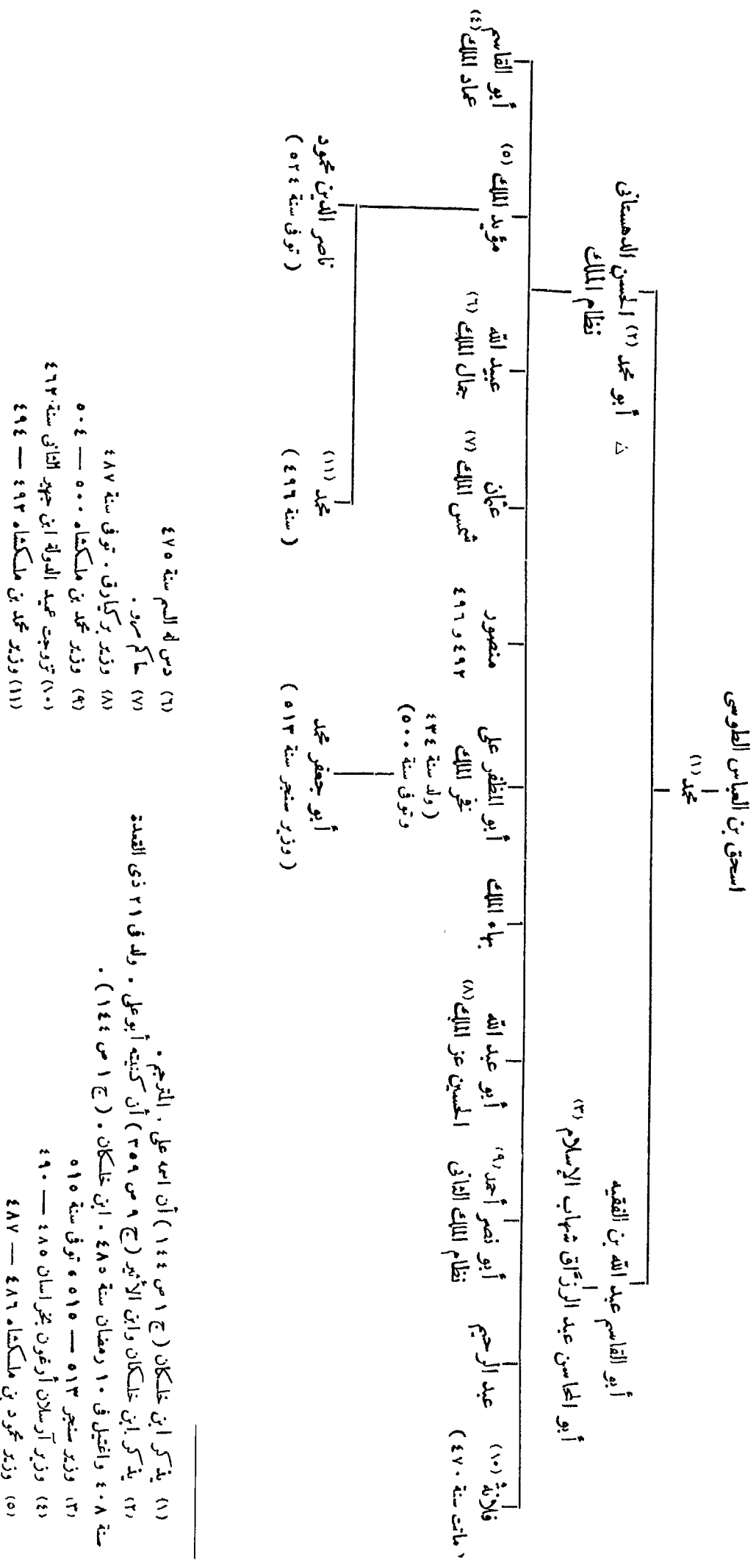

٢١٥ - أصحاب الشحنة في بغداد^(١)

١ - من قبل طغرل بك

الأمير بُرسُوق سنة ٤٥١ هـ

٢ - ألب أرسلان

أيتكين السُّبُاني ٤٥٦
سعد الدولة گوهرايين^(٢) ٤٦٤

٣ - ملكشاه

گوهرايين ، (مُبْتَّ : ثم خلعه برکیارق سنة ٤٨٦) صفر ٤٦٦
نجم الدولة خمارتکین الشراي^(٣) الطغراني ، (خليفته) ٤٨٢

٤ - محمود بن ملكشاه

لم يكن له شحنة ببغداد

٥ - برکیارق

الأمير يلبُرد ، (اغتاله زبيدة أم برکیارق في رمضان سنة ٤٨٦) ٤٨٦
أيتكين جَبُّ ١٤ المحرم ٤٨٧
يوسف بن أبتق التركاني ، (من قبل تنش) صفر ٤٨٨
نجم الدين إيلغازي بن أرتُوق ، (من قبل محمد بن ملكشاه) المحرم ٤٩٥
گمشتکین الجاندار القيصري بن بلكابک ، (من قبل برکیارق) ١٤ ربيع الأول ٤٩٦
نجم الدين إيلغازي بن أرتق ، (من قبل برکیارق) ربيع الثاني ٤٩٧

٦ - محمد بن ملكشاه

بهروز مجاهد الدين الغيائي ، (حتى سنة ٥٣٦ هـ ، لم يكن حكمه متصلا) —

٧ - سنجر

آقسنقر البُرسُوقی ، أبو سعيد سيف الدين قسيم الدولة^(٤) شعبان ٤٩٨
ثبت في مركزه المحرم ٥١٢
زنكي بن آقسنقر ربيع الأول ٥٢١
بهروز ، (المرة الثانية) ٥٢١
محمود بن محمد بن آقسنقر جمادى الآخرة —
مسعود بن محمد —
بك أبه (بكبه) الحمودي آخر رمضان ٥٢٩

المراجع : ابن الأثير : الكامل

(٢) أنظر ابن الأثير (ج ١٠ ص ٤٥) . المترجم .
(٣) أنظر ابن الأثير (ج ٩ ص ٥) . المترجم .
(٤) قتله الباطنية في ٩ ذي القعدة سنة ٥٢٠ . ابن خلسكان (ج ١ ص ٧٩) .

(١) كان نائب السلاجقة العظام أو ممثلهم لدى الخليفة يتخذ لقب شحنة وهو لقب فارسي ، ولما كان هذا النائب إذ ذاك صاحب الشحنة الفعلية في العاصمة أصبح هذا الاسم فيما بعد يطلق على حاكم الاقليم أو الوالي وما إلى ذلك . انظر ابن خلسكان وغيره .

٢١٦ - وزراء السلاجقة

(١) السلاجقة العظام

١ - طغرلبك

- سنة ٤٣٥ هـ أبو القاسم علي بن عبد الله الجويني
 أبو عبد الله الحسين بن علي ، رئيس الرؤساء [الثاني]
 ٤٤٧ أبو نصر محمد بن منصور بن محمد عميد الملك الكُندري الطوسي^(١)

٢ - أب أرسلان ، ٣ - ملكشاه

- الكندري ، (استبق)
 ٤٥٦ المحرم أبو محمد الحسن بن محمد بن اسحق الدهستاني نظام الملك^(٢) ، (توفي في ١٠ رمضان
 سنة ٤٨٥)
 ٤٨٥ ١٠ رمضان تاج الملك أبو الغنائم المرزبان بن خسرو فيروز المعروف بابن دارُست^(٣) ،
 (توفي في ١٢ المحرم سنة ٤٨٦)

٤ - محمود بن ملكشاه

- ٤٨٦ المحرم مؤيد الملك عميد الله بن نظام الملك

٥ - بركيارق

- ٤٨٦ شوال عز الملك ، أبو عبد الله الحسين بن نظام الملك ، (توفي سنة ٤٨٧)
 ٤٨٧ مؤيد الملك ، (للمرة الثانية)
 ٤٨٨ نخر الملك علي بن نظام الملك
 ٤٩٣ ربيع الأول أبو المحاسن العميد الأعز عبد الجليل بن علي بن محمد الدهستاني جلال الدولة
 (أرسل إلى بغداد وولى للمرة الثانية في صفر سنة ٤٩٤ ثم قتل في صفر سنة ٤٩٥)
 ٤٩٥ ١٢ صفر خطير الملك ، أبو منصور محمد بن الحسين الميبسدي

٦ - محمد بن ملكشاه

- ٤٩٢ محمد بن مؤيد الملك بن نظام الملك
 ٤٩٤ ١٧ ذى الحجة خطير الملك ، أبو منصور محمد بن الحسين الميبسدي ، (للمرة الثانية)
 ٤٩٨ صفر سعد الملك أبو المحاسن ، (عزل في شوال سنة ٥٠٠)
 ٥٠٠ شوال نظام الملك [الثاني] ، أبو نصر أحمد بن نظام الملك
 ٥٠٤ خطير الملك ، (للمرة الثالثة)

٧ - سنجر

- ٤٩٠ جمادى الأولى الحجير أبو الفتح علي بن الحسن الطغرائي ، (عزل سنة ٤٩٧)
 ٤٩٨ ربيع الثاني نخر الملك علي بن نظام الملك ، (للمرة الثانية) . (توفي سنة ٥٠٠)
 ٥١٣ أبو جعفر محمد بن علي بن نظام الملك

(١) الحسن بن علي بن اسحق بن العباس المتعب نظام الملك قوام الدين الطوسي . ولد بنوقان في ٢١ ذى القعدة سنة ٤٠٨ ، المترجم .
 (٢) أنظر ابن خلسكان (ج ١ ص ١٤٥) المترجم .

(١) صاحب امام الحرمين ، ولد سنة ٤١٠ ، عذب ثم قتل بنيسابور في ١٦ ذى الحجة سنة ٤٥٦ ، ابن خلسكان (ج ٢ ص ٧٢)
 (٢) يذكر ابن خلسكان (ج ١ ص ١٤٤) أن اسمه أبو علي

سنة ٥١٣ هـ	شهاب الإسلام ، أبو المحاسن عبد الرزاق بن عبد الله بن محمد ، ابن الفقيه ، (ابن أخى نظام الملك)
٥١٥	سعد بن علي بن عيسى القُمَسي
٥١٥	عثمان القمى
٥٢٠	معين الملك أبو نصر أحمد بن الفضل ، الوزير المختص ، (قتل غيلة سنة ٥٢١)

(ب) سلاجقة الشام

١ — تنش

—	أبو نصر أحمد بن الفضل
٤٨٦	أبو البركات جُهمير معتمد الدولة بن محمد
	ابن محمد ، ابن جهير [الرابع] ، كافي الكفاة أو الكافي
٤٨٧	نغر الملك بن نظام الملك

٢ — رضوان ، ٣ — دقاق

٤٨٨	أبو القاسم الحسن بن علي الخوارزمي
-----	---

(ج) سلاجقه العراق

١ — محمود^(١)

٥١١	نظام الدين أبو منصور الحسين بن محمد بن الحسين بن عبد الله ^(٢) الهمداني ، (تولى سنة ٥١٣)
٥١٣	جمادى الأولى السُمَيري ، أبو طاب الكمال
٥١٦	مستهل صفر شمس الملك عثمان بن نظام الملك ، (تولى في ٢ جمادى الآخرة سنة ٥١٧)
٥١٧	٢ جمادى الآخرة أبو نصر أحمد بن محمد بن حامد بن محمد المستوفي ، العزيز (أو عزيز الدين)
٥١٨	أبو القاسم علي بن القاسم الأنساباذي ^(٣) ، (عزل في ربيع الثاني سنة ٥٢١)
٥٢١	٥ شعبان شرف الدين أنوشروان بن خالد بن محمد القاشاني ، (حتى رجب سنة ٥٢٢)
٥٢٣	٢٤ رجب الأنساباذي ، (للمرة الثانية)

٢ — داود ، ٣ — طغرل الأول

٥٢٦	الأنساباذي ، (تولى في شوال سنة ٥٢٧)
-----	---

٤ — مسعود بن محمد

٥١٢	نغر الملك أبو علي تهمار بن محمد بن عمار
٥١٣	الأستاذ الطغرائي ، أبو اسماعيل الحسين بن علي بن محمد بن عبد الصمد

(٣) أنظر ابن الأثير (ج ١٠ ص ٤٥٢) . المترجم .

(١) أنظر أيضاً وزراء الخلفاء المعاصرين ص ٥ — ١١

(٢) أنظر ابن الأثير (ج ١٠ ص ٣٧٥) . المترجم .

سنة ٥٢٢ هـ
٥٢٩

العميد ، نحر الكتّاب ، مؤيد الدين ^(١)
شرف الدين أنوشروان بن خالد القاشاني ، (كان وزيراً للمستترشد) ^(٢) .
كمال الدين أبو البركات بن سلمه الدر كزبي

المراجع :

ابن الأثير : الكامل في التاريخ .

٢١٧ - بنو بوري أتابكة دمشق

- ١ - أبو سعيد سيف الإسلام ظهير الدين معتمد الدولة طغتكين رمضان سنة ٤٩٧ هـ
أتابك دقاق بن تنش ؛ (توفي في ٨ صفر سنة ٥٢٢ هـ)
٢ - تاج الملوك أبو سعيد بوري بن طغتكين ^(٣) ٨ صفر ٥٢٢
٣ - شمس الملوك اسماعيل بن طغتكين ^(٤) ٢١ رجب ٥٢٦
٤ - شهاب الدين أبو القاسم محمود بن طغتكين ^(٥) ١٤ ربيع الثاني ٥٢٩
٥ - جمال الدين محمد بن طغتكين ٢٤ شوال ٥٣٣
٦ - مجير الدين أبق ٨ شعبان ٥٣٤
عزله محمود بن زنكي ^(٦) ، (توفي سنة ٥٦٤ هـ) ٥٤٩

١ - طغتكين ^(٧)

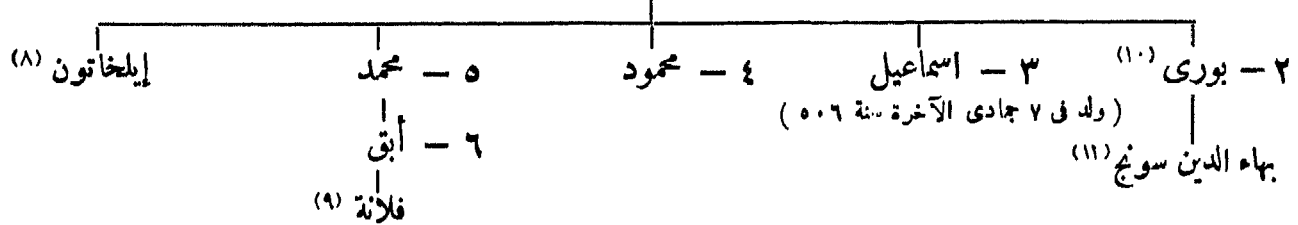

معين الدين أنر بن عبد الله ، مملوك طغتكين ^(١٢) ، (توفي في ٢٣ ربيع الثاني سنة ٥٤٤ هـ)

المراجع :

ابن الأثير : الكامل في التاريخ .

ابن القلانسي : ذيل تاريخ دمشق

M. van Berchem : Epigraphie des Atabeks de Damas, 1910

شمارك دمشق ، انظر (Berchem, i. o. p. 8 .36) ، ابن خلكان (ج ١ ص ٩٥) .
(٨) تزوجت نجم الدين إيلغازي بن أرتق
(٩) تزوجت أولاً : نور الدين محمود بن زنكي
ثانياً : صلاح الدين
(١٠) يذكر ابن خلكان (ج ١ ص ٩٦) أن شمس الملوك اسماعيل وشهاب الدين محمود وجمال الدين محمد أبناءه وليسوا أبناء طغتكين كما يقول المؤلف . المترجم .
(١١) أنظر ابن القلانسي (ص ٢٢٨) . المترجم .
(١٢) أنظر ابن خلكان (ج ١ ص ٩٦) . المترجم .

(١) قتل سنة ٥١٥ هـ ، أنظر ترجمته في ابن خلكان (ج ١ ص ١٥٩)
(٢) أنظر ابن خلكان (ج ٢ ص ٩٣) . المترجم .
(٣) أنظر ابن خلكان (ج ١ ص ٩٦) . المترجم .
(٤) استولى على بانياس سنة ٥٢٧ هـ . قتلته أمه خاتون زمرد بنت جاولي في ١٤ ربيع الثاني سنة ٥٢٩ هـ . المترجم .
(٥) تسليم بانياس للفرنجة سنة ٥٣٤ هـ
(٦) تسلّم بالس .
(٧) قبر زوجة أم بوري المتوظفة سنة ٥١٤ هـ بمقابر الدحداه

٢١٨ - بنو زنكي^(١)

(أ) أتابكة الموصل :

- ١٥ - عماد الدين زنكي بن آقسنقر^(٢) سنة ٥١٦ هـ
 ولى على الموصل وحلب^(٣) نهائياً مستهل المحرم سنة ٥٢١ هـ
 أب أرسلان بن محمود السلجوقي ، (مطالب الحكم) ٥٤١
 ٢٥ - سيف الدين غازي [الأول] بن زنكي^(٤) ، (توفى في ٢٩ جمادى الآخرة سنة ٥٤٤ هـ) ربيع الثاني ٥٤١
 ٣ - قطب الدين مودود بن زنكي الأعرج^(٥) جمادى الآخرة ٥٤٤
 ٤ - سيف الدين غازي [الثاني] بن مودود^(٦) ٥٦٤
 ٥٥ - عز الدين مسعود^(٧) [الأول] بن مودود^(٨) ، (توفى في شعبان سنة ٥٨٩ هـ) ٣ صفر ٥٧٢
 ٦٥ - نور الدين أرسلان شاه [الأول] بن مسعود أبو الحارث العادل^(٩) ، شعبان ٥٨٩
 (توفى في ٢٨ رجب سنة ٦٠٧ هـ)
 ٧ - عز الدين مسعود [الثاني] بن أرسلان شاه ، الملك القاهر^(١٠) ٢٨ رجب ٦٠٧
 ٨ - نور الدين أرسلان شاه [الثاني] بن مسعود [الثاني] ربيع الثاني ٦١٥
 ٩ - ناصر الدين محمود ، الملك القاهر ٦١٦
 ١٠ - بدر الدين لؤلؤ ، (وزير السابق) ٦٣١
 ١١ - ركن الدين اسماعيل بن لؤلؤ ٦٥٧
 (السيادة المنولية) ٦٦٠

(ب) أتابكة الشام : الحاضرة دمشق ثم حلب

- ١٥ - الملك العادل نور الدين أبو القاسم محمود بن زنكي^(١١) ٥٤١
 (ولد سنة ٥١١ هـ ، وتوفى في ١١ شوال سنة ٥٦٩ هـ)
 ٢٥ - الصالح نور الدين اسماعيل بن محمود ، (حتى سنة ٥٧٧ هـ)^(١٢) ٥٦٩
 ضمت الى المرسل ٥٧٧
 السيادة الأيوبية ٥٧٩

(ج) أتابكة سنجار

- ١٥ - عماد الدين أبو الفتح زنكي [الثاني] بن مودود^(١٣) ٥٦٦
 ٢٥ - قطب الدين محمد بن زنكي [الثاني] المحرم ٥٩٤
 ٣ - عماد الدين شاهنشاه بن محمد ٦١٦
 ٤ - جلال الدين محمود بن محمد ٦١٦
 السيادة الأيوبية ٦١٧

أنظر Contributions, 1, N° 72

(٩) ابن خلسكان (ج ١ ص ٦٢)

(١٠) ولد سنة ٥٩٠ هـ ، وتوفى في ٢٦ ربيع الثاني سنة ٦١٥ هـ

(١١) ولد في ١٧ شوال سنة ٥١١ هـ ، وتوفى في ١١ شوال سنة ٥٦٩ هـ

ابن خلسكان (ج ٢ ص ٨٩) .

(١٢) لم يدم حكمه بدمشق غير ستة أشهر فقد استولى عليها

صلاح الدين في ربيع الثاني سنة ٥٧٠ هـ ، هنالك تقو - من سنة ٥٧٠ هـ

ضربت بدمشق باسم صلاح الدين أنظر Contributions 11, N° 309

(١٣) صاحب حلب منذ سنة ٥٧٨ هـ ، أعطاهما لصلاح الدين

سنة ٥٧٩ هـ توفى في المحرم سنة ٥٩٤ هـ . ابن خلسكان (ج ١ ص ١٩٤)

(١) في المراجع الفارسية زنكي . المترجم .

(٢) اغتيل في ٥ ربيع الثاني سنة ٥٤١ هـ

(٣) الاستيلاء على بعابك سنة ٥٣٤ هـ

(٤) كان حاكم شهرزور . ابن خلسكان (ج ١ ص ٤٠١)

(٥) صاحب الرقة منذ سنة ٥٦٢ هـ . ابن خلسكان (ج ٢ ص ١٢٩)

(٦) الحرب في بلاد الشام سنة ٥٦٩ - ٥٧٠ هـ ، ابن خلسكان

(ج ١ ص ٤٠١) .

(٧) يذكر ابن بول اعتماداً على ابن خلسكان أنه توفى سنة ٥٧٦ هـ

ولسكن هذا غير صحيح .

(٨) هزمه صلاح الدين سنة ٥٨١ هـ فأصبح منذئذ تاملاً أيوبياً ،

نسب بني زنگي

قسم الدولة آقستغر الحاجب (١)
 ١ - عماد الدين زنگي (٢)
 (أبو الجرد اللقب بالله المعمر)

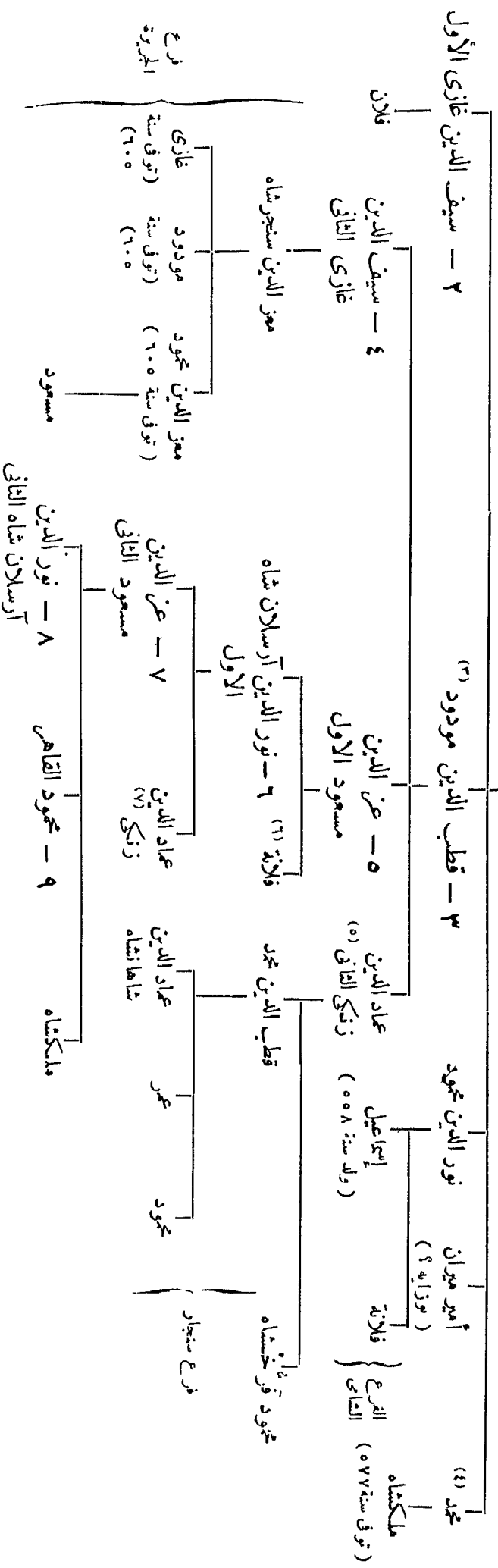

- الصالح ركن الدين إسماعيل (المرسل ٦٥٧ - ٦٦٠)
- علاء الدين السعيد (حلب سنة ٦٥٨)
- الظاهر علاء الدين علي (سنجر ٦٥٧ - ٦٥٨)
- سيف الدين (الجزيرة ٦٥٧ - ٦٥٨)
- استحاق الجاهد (الجزيرة)
- (١) تزوج مريض ملكشاه ، صاحب حلب من سنة ٤٧٩ إلى ٤٨٧ ، هو أبو سعيد آقستغر بن عبد الله الملك قسم الدولة المعروف بالحاجب ، قتل في جمادى الأولى سنة ٤٨٧ وهو يقابل تاتش ، ابن خلكان (ج ١ ص ٧٩) .
- (٢) توفي يوم السبت ١٦ رمضان سنة ٥٣٢ هـ ودفن بعينين . انظر ابن خلكان . الترجمة
- (٣) تزوج ابنة عمر تاتش مسام الدين بن إيلغازي بن أرتق صاحب ماردين .
- (٤) ولد في ١٥ شوال سنة ٥١١ هـ ، وتوفي في ١٠ شوال سنة ٥٦٩ هـ .
- (٥) تزوج ابنة عمه نور الدين محمود .
- (٦) السماء خاتون الأتابكية ، ماتت في ربيع الأول سنة ٦٤٠ هـ ، مؤسسة المدرسة الأتابكية بدمشق ؛ أنظر J. AS. main-join 1894 p. 385
- (٧) صاحب المقبر تم شهر زور ، توفي سنة ٦٣٠ هـ

٢١٩ - بنو بكتكين أتابكة إربل

(شهرزور والهكارية وتكرت وسنجان وغيرها)

- ١ - زين الدين علي كوجك بن بكتكين بن محمد سنة ٥٣٩ هـ
 حامل الموصل من قبل عماد الدين زنكي ٥٣٩
 صاحب سنجان ثم حران وتكرت وإربل وغيرها ٥٤٤
 انقسمت الأتابكية ٥٦٣
 ٢ - زين الدين ^(١) أبو المظفر يوسف بن علي ، بإربل ، (توفي سنة ٥٨٦) ٥٦٣
 ٣ - مظفر الدين أبو سعيد كوكبوري بن علي ، (بحران وإربل ^(٢) منذ سنة ٥٨٦) ٥٦٣
 ضمها الخليفة المستنصر سنة ٦٣٠

٢٢٠ - بنو أرتق

(١) فرع بخصن كيفاً ثم بآمد:

- سنة ٤٩٥ هـ (١) معين الدين سُقمان [الأول] بن أرتق
 ٤٩٨ (ب) إبراهيم بن سقمان
 ٥٠٢ حول (ج) ركن الدولة داود بن سقمان
 ٥٣٩ ^(٣) (د) نجر الدين أبو الحارث قرا أرسلان بن داود
 ٥٦٢ (هـ) نور الدين محمد بن قرا أرسلان ^(٤)
 ٥٨١ (و) قطب الدين سقمان [الثاني] بن محمد ، الملك المسعود
 ٥٩٧ (ز) ناصر الدين محمود بن محمد ، الملك الصالح
 ٦١٩ (ح) ركن الدين مودود بن محمود
 ٦٢٩ (ط) الملك المسعود
 عزله الملك الكامل محمد [الثاني] بن المظفر غازي صاحب ميافارقين ٦٢٩

(ب) فرع بخرتبرت ^(٥):

- ٥٨١ (١) عماد الدين أبو بكر بن قرا أرسلان
 ٦٠٠ حول (ب) نظام الدين إبراهيم بن أبي بكر
 (ج) الخضر بن إبراهيم ^(٦)
 ٦٦٠ حول (د) نور الدين أرتقشاه ، الملك المعز بن الخضر

(١) كوكبوري بن خلصان . (ج ١ ص ٤٣٥) .
 (٢) فيما يتعلق بتاريخ توليه أنظر : دائرة المعارف الإسلامية (الطبعة الفرنسية) .
 (٣) تسلم آمد سنة ٥٧٩ من يد صديقه صلاح الدين .
 (٤) استطاع خليل آدم (دول إسلامية ص ٢٣٩) بعد بحث دقيق أن يثبت أن عماد الدين أبا بكر قد خلفه ولده نظام الدين أبو بكر ثم نظام الدين إبراهيم ثم عز الدين أحمد . المترجم .
 (٥) حامل السلاجقة منذ سنة ٦٣١

(١) يذكر ابن خلصان (ج ١ ص ٤٣٥) أنه لما توفي زين الدين علي سنة ٥٦٣ خلفه ابنه مظفر الدين أبو سعيد ولكن أتابكة مجاهد الدين قايماز عزله وولى أخاه زين الدين أبا المظفر يوسف الذي توفي في ٢٨ رمضان عام ٥٨٦ فعاد مظفر الدين إلى إربل مرة ثانية . المترجم .

(٢) لما توفي أخوه زين الدين التمس من السلطان أن ينزل عن حران والرها ويمياط ويوضه إربل فأجابته إلى ذلك وضم إليه شهرزور ، قطعة نقود من سنة ٥٨٧ ضربت بحران باسم صلاح الدين ، (أنظر Contributions, 1, N° 72) . ترجمة

المراجع : أبو الفدا : المختصر في أخبار البشر

M. van Berchem : Inschriften Oppenheim, p. 100

M. van Berchem : Inschriften Lehmann-Haupt p, 20, 21

Huart : Epigraphie arabe d'Asia-Mineure p. 17

Ritter : Erdkunde, X, p. 702

Reyraud : Monuments Blacas, 11 p. 405 et pl. X

Ismâil Ghâlib : Catalogue Muséé ott. 11.

St. Lane-Poole : On the coins of the Urtukis (Num. Chron. 1873).

(ج) فرع ماردین :

٥٥٠٠	سنة	حول	١ - نجم الدين إيلغازي [الأول] بن أرتق ^(١)
٥١٦			٢ - حسام الدين تيمور تاش ^(٢) بن إيلغازي ، (الاستيلاء على حلب في صفر سنة ٥١٨)
٥٤٧			٣ - نجم الدين ألي بن تيمور تاش ^(٣)
٥٧٥		المحرم	٤ - قطب الدين إيلغازي [الثاني] بن ألي ^(٤)
٥٨٠		جمادى الآخرة	٥ - حسام الدين يولق أرسلان بن إيلغازي [الثاني] ^(٥)
			استولى صلاح الدين على ميافارقين سنة ٥٨١
٥٩٧		حول	٦ - ناصر الدين أرتق أرسلان المنصور بن إيلغازي [الثاني] ^(٦)
٦٣٧			٧ - نجم الدين غازي [الأول] السعيد بن أرتق أرسلان
٦٥٨			٨ - قرا أرسلان المظفر بن غازي [الأول]
٦٩١			٩ - شمس الدين داود بن قرا أرسلان
٦٩٣			١٠ - نجم الدين غازي [الثاني] المنصور بن قرا أرسلان
٧١٢		ربيع الثاني	١١ - عماد الدين علي ألي ، العادل
٧١٢		جمادى الأولى	١٢ - شمس الدين صالح بن غازي الثاني
٧٦٥			١٣ - أحمد المنصور بن صالح
٧٦٩			١٤ - محمود الصالح بن أحمد
٧٦٩			١٥ - داود المظفر بن صالح
٧٧٨			١٦ - مجد الدين عيسى الظاهر بن دواد
٨٠٩			١٧ - الصالح شهاب الدين أحمد بن داود
			فتحتها آل قرا قيو نلو سنة ٨١١

المراجع :

ابن الأثير : الكامل في التاريخ

أبو الفدا : المختصر في أخبار البشر

دائرة المعارف الإسلامية (الطبعة الفرنسية) ، مادة : « أرتقيون » (E. Honigmann)

ابن الشحنة : الدر المنتخب في تاريخ مملكة حلب

M. van Berchem : Inschriften Lehmann-Haupt p. 20

Casanova : Collection Princesse Ismail.

أما صاحب تاريخ كزیده فيسكتبه هكذا « تمورتاش » . المترجم .

(٣) أنظر هامش رقم ٢

(٤) صاحب رأس العين منذ سنة ٥٦٩

(٥) كان يولق أرسلان وأخوه أرتق أرسلان تحت وصاية

(٦) نظام الدين ألبقش . اغتال أرتق أرسلان ألبقش سنة ٦٠١

(٦) عامل الأيوبيين .

(١) صهر تنش بن ألب أرسلان ، صاحب بيت القدس من

٤٨٨ إلى شعبان سنة ٤٨٩ وعامل بغداد من ٤٩٤ إلى ٤٩٨

وماردین سنة ٥٠٠ وحلب سنة ٥١١ وميافارقين سنة ٥١٦ ، توفي

في غرة رمضان سنة ٥١٦

(٢) يذكر ابن الأثير (ج ١٠ ص ٢٧٣) وابن القلانسي

(ص ١٩٩) و خليل آدم « دول إسلامية ص ٢٤٠ » أن اسمه تمورتاش

نسب بني أرتق

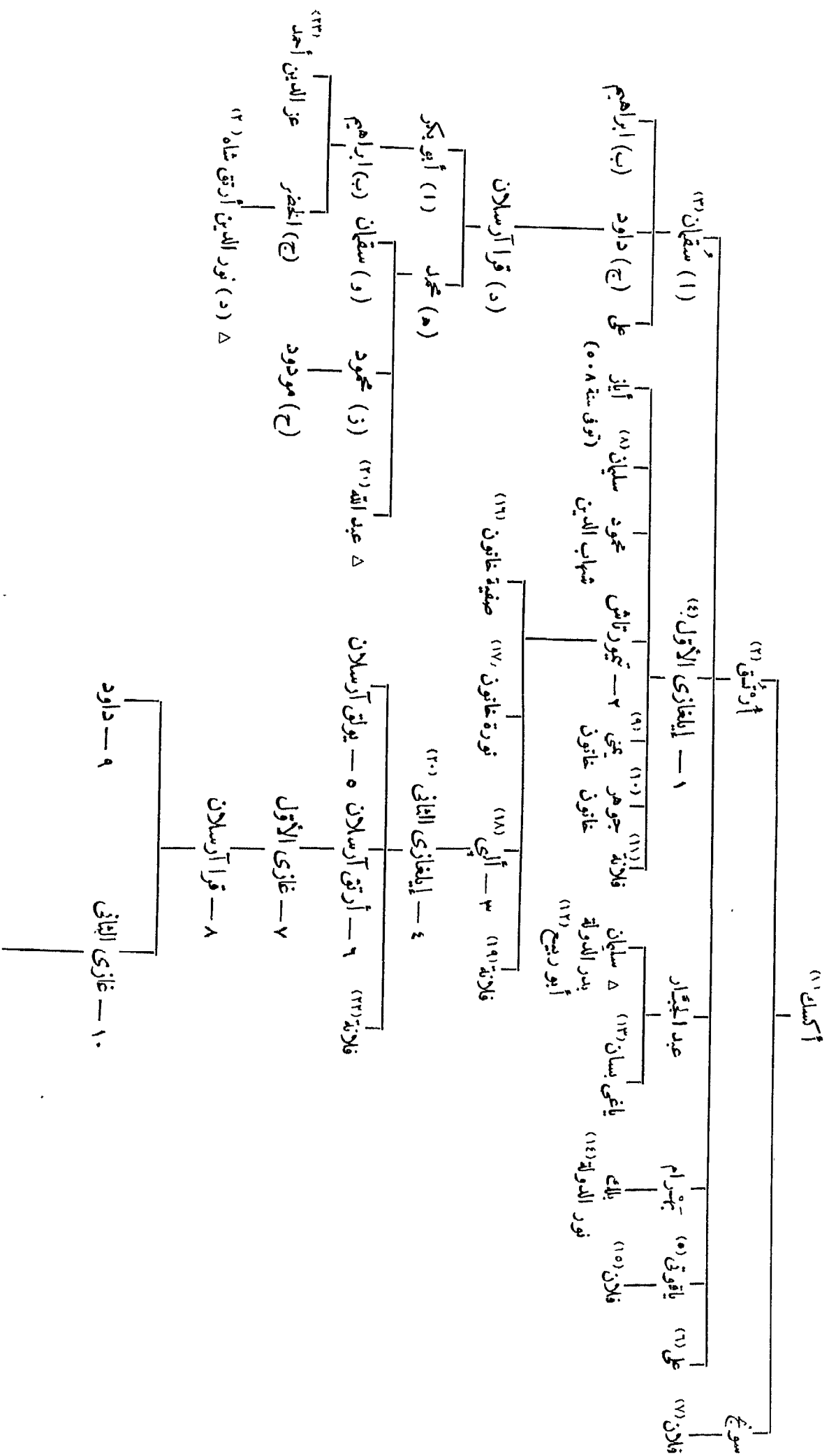

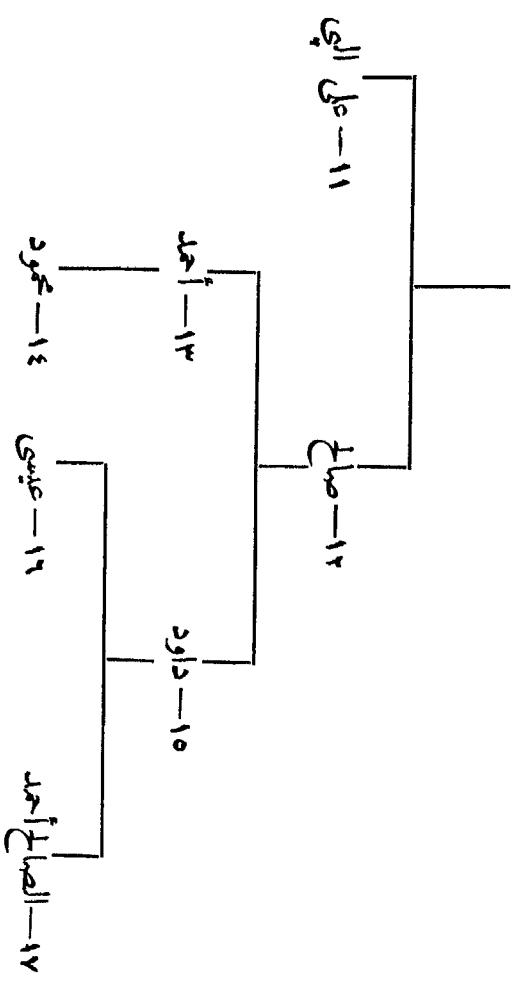

- (١٣) صاحب بليس، الدفاع من حلب سنة ٥١٨ هـ، (انظر ابن السخنة ص ٨٢)، توفي في ٢ ربيع الأول سنة ٥١٨ هـ.
(Berchem : Inschr. Lehm. H. p. 20) (E. J. I 637).
- (١٤) يذكر خليل آدم (ص ٢٤١) وابن اللاتني (ص ١٧٠) ان اسمه بليغ، صاحب سروج من سنة ٤٨٨ هـ إلى ٤٩٤ هـ وفاة سنة ٤٩٧ هـ وحلب وحران سنة ٥١٧ هـ - ١٨٨ هـ وخرتوت، تزوج ابنة رضوان بن تقي.
- (١٥) توفي أثناء محاربه جكر من سنة ٤٩٥ هـ.
- (١٦) تزوجت محمود بن الإلادي الإيبالي صاحب آبد.
- (١٧) تزوجت عفر الدين دولتشاه صاحب بليس وأرزن.
- (١٨) تزوج أخت ناصر الدين سقان الثاني شاه أرمن.
- (١٩) تزوجت قبط الدين مودود بن زنگي صاحب الوصل.
- (٢٠) تزوجت أرملته نجم الدين ألبقش.
- Berchem : Inschriften Oppenheim p. 100, Grande mosquée de Suwerek.
(٢١) تزوجت الملك البرز سقان بن صلاح الدين.
(٢٢) ذكر سنة ١٨٥ هـ، أنظر : (C.M.O. 1, 2) ، أنظر :
Reinard, II, p. 405 (De Blancas) بلاكس دي سرة الدوق دي
(٢٣) اسمه مكتوب على سرة الدوق دي بلاكس
(٢٤)

- (١) أو أكسب : أنظر ابن خلكان (ج ١ ص ٦١) . الترجمة .
- (٢) توفي سنة ٤٨٤ هـ ، ابن خلكان (ج ١ ص ٦١) .
- (٣) أوسكان . أنظر ابن خلكان (ج ١ ص ٦١) وابن اللاتني ص ١٣٢ (الترجمة) .
- (٤) تزوج أولا : أيلخاتون بنت طلكين .
ثانياً : فرجنده خاتون بنت رضوان الساجوري سنة ٥١١ هـ .
- (٥) صاحب ماردين من سنة ٤٩٥ هـ إلى ٤٩٨ هـ تقريباً ، كان بيت القدس مع أخويه سقان وإيلغازي في عيوان سنة ٤٨٩ هـ
- (٦) صاحب ماردين سنة ٤٩٨ هـ
- (٧) بيت القدس مع سقان وإيلغازي سنة ٤٩٢ هـ
- (٨) صاحب ميافارقين من سنة ٥١٦ هـ إلى ٥١٨ هـ ، خرج بحلب سنة ٥١٤ هـ
- (٩) تزوجت سعد الدرلة إيلدي صاحب آبد ، أنظر (ابن اللاتني ص ٢٧٥ ، الترجمة) .
- (١٠) في سنة ٥١٣ هـ تزوجت ديس الثاني بن صدقه الزيدي ، أنظر ص ٢٠٨ هـ .
- (١١) تزوجت علاء الدين محمد بن تكلي خوارزمشاه .
- (١٢) صاحب حلب سنة ٥١٠ هـ ، ابن السخنة ص ١٠٩ (E. J. I. 589) .

٢٢٢ - بنو إيلدِكز "أتابكة أذربيجان"

(أردبيل)

- ١ • - شمس الدين إيلدِكز^(٢) سنة ٥٣١ هـ
- ٢ • Δ - شمس الدين أبو جعفر محمد پهلوان جهان بن ايلدِكز حول ٥٦٨
- ٣ • - مظفر الدين قزويل أرسلان عثمان بن إيلدِكز ، (أذربيجان والعراق) (توفي في ذي الحجة سنة ٥٨١) ذو الحجة ٥٨١
- ٤ • - نصرة الدين أبو بكر بن محمد شعبان ٥٨٧
- ٥ • - مظفر الدين أوزبِك پهلوان بن محمد ٦٠٧
- عزله خوارزمشاه ٦٢٢

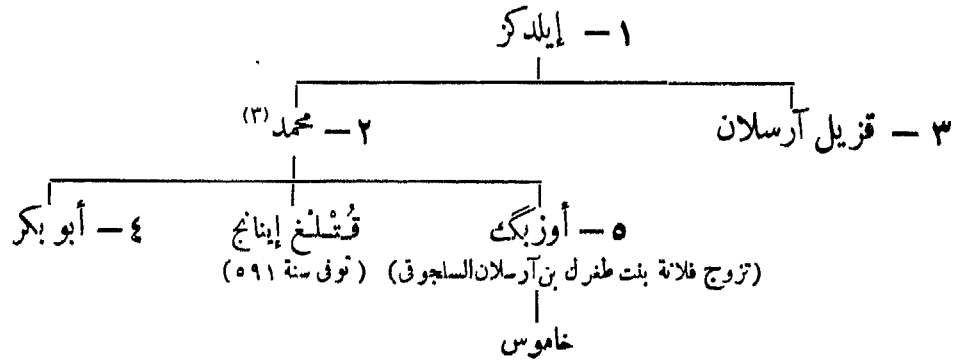

المراجع :

Bergmann: Zur Mohammedanischen Münzkunde, ZDMG. XXIII (1869) 251.

٢٢٣ - أتابكة يَزْد

- ١ - عز الدين لشكِر بن وردان^(٤) سنة ٥٩٠ هـ
- ٢ - وردان زور بن لشكر ٦٠٤
- ٣ - أبو منصور سِيَهسالار بن لشكر ٦١٦
- ٤ - محمود شاه بن سِيَهسالار ٦١٦
- ٥ - سلتيق^(٥) شاه بن محمود ٦٢٩
- ٦ • - علاء الدولة بن طغان شاه ٦٧٠
- ٧ - يوسف شاه بن طغان شاه^(٦) ، (عزله غازان ايلخان) حول ٦٨٥
- ٨ - حاجي شاه ٧١٥

المراجع :

Justi: Iranisches Namenbuch, p. 461.

Barthold: Musulmanskia Dynastü p. 298.

(١) يذكر صاحب تاريخ كزنده (ص ٤٦٦) و خليل آدم (ص ٢٤٨) أن اسمه ايلدِكز . المترجم .
 (٢) مملوك السميري وزير السلطان محمود بن محمد ، حامل أران ، زوج مؤمنة خاتون أرملة السلطان طفرِك بن محمد ، أهبج حول سنة ٥٦٠ صاحب الحكمة الأولى في الامبراطورية السلجوقية .
 (٣) تزوج مؤمنة خاتون بنت بكتيمور صاحب خلاط .
 (٤) يذكر خليل آدم (ص ٢٦٣) أن قد سبقه سام بن وردان . المترجم .
 (٥) يذكر خليل آدم (ص ٢٦٣) أن اسمه سلفرشاه . المترجم .
 (٦) مولى شرف الدين المظفر .

٢٢٤ - بنو طغان أرسلان وبنو شرف بدليس وأرمينية

(أ) الدولة الأولى :

—	طغان أرسلان الأحدب بن حسام الدولة ^(١) طمتمكين ، (توفي سنة ٥٣٢)
سنة ٥٣٢ هـ	حسام الدولة قرتي بن طغان أرسلان ، (توفي سنة ٥٣٨)
٥٣٨	شمس الدين ياقوت أرسلان بن قرتي ، (توفي في مستهل رمضان سنة ٥٤٠) .
٥٤٣	تزوج وزيره ضياء الدين أيوب أرملته ^(٢) واستبد بالأمر ٥٤٠
	نخر الدين دولت شاه بن طغان أرسلان ، (زوج نورة خاتون بنت حسام الدين
	تيمورتاش ^(٣))

(ب) الدولة الثانية :

٧٩٦	حاجي شرف بن ضياء الدين ، (عزله تيمور) حول
٨٠٦	شمس الدين بن شرف ^(٤)

المراجع : الفارقي : بعض فقرات من كتابه وردت بكتاب ذيل تاريخ دمشق لابن القلانسي .

شرفنامه : (trad. F. B. Charmoy, 2 voll. St. Pétersbourg 1868-75).
St. Lane-Poole (Br. M. VII. Introduction p. XLI et p 101 et le mè
me Br. M. Add. 11, p. 178).

٢٢٥ - بنو ساعر^(٥) أتابكة فارس

سنة ٥٤٣ هـ	١ - مظفر الدين سنقر بن مودود ^(٧)
٥٥٦	٢ - مظفر الدين زنگي بن مودود ، (طامل أرسلان بن طغرل الساجوق)
٥٧٠	٣ - تكمله بن زنگي ، (كان آك سلفر جديهم يتخذون لقب مظفر الدين)
٥٩٠	٤ - طغرل بن سنقر بن مودود ، (حاربه ابن عمه سعد ^(٨) بن زنگي وأسرهم)
٥٩٩	٥ - سعد [الأول] بن زنگي ^(٩) ، (طامل خوارزمشاه)
٦٢٨	٦ - أبو بكر قتلغ خان بن سعد ^(١٠)
٦٥٨ جمادى الآخرة	٧ - سعد [الثاني] بن أبي بكر قتلغ خان ، (توفي بعد أبيه باثني عشر يوما)
٦٥٨	٨ - محمد بن سعد [الثاني] ^(١١)
٦٦٠ ذو الحجة	٩ - محمد شاه بن سلفر شاه ^(١٢) بن سعد [الأول]
٦٦١ ١٠ رمضان	١٠ - ساجوق شاه بن سلفر شاه ^(١٣) بن سعد [الأول]
٦٦٣ صفر	١١ - أبش خاتون بنت سعد [الثاني] ^(١٤)
	الاحتلال المغولي ٦٨٦

(٧) مؤسس المسجد الجامع بشيراز .
(٨) أنظر تاريخ كزنده (ج ١ ص ٤٤٠) . المترجم .
(٩) أسره خوارزمشاه محمد سنة ٦١٣ و صالح خليفته منكبرتي سنة ٦٢٣ .
(١٠) خضع لأوكتاي خان ، كان سعدى الشاعر يستظل بجمايته ، توفي في ٥ جمادى الآخرة سنة ٦٥٨ .
(١١) طفل تحت وصاية أمه ترکان خاتون توفي في ذى الحجة سنة ٦٦٠ .
(١٢) حكم ثمانية أشهر ، وتوفي في ١٠ رمضان سنة ٦٦١ .
(١٣) أمر بقتل ترکان خاتون ؛ قتله المغول غيلة في صفر سنة ٦٦٣ .
(١٤) زوجة منكرو تيمور بن هولاكوخان ، ظلت تحكم بتبريز حتى سنة ٦٨٦ حكما اميبا .

(١١) أنظر ابن القلانسي (ص ٢٠٥) المترجم .
(١٢) يذكر الفارقي أن الوزير تزوج أمه (ابن القلانسي ص ٢٦٧) . المترجم .
(١٣) أنظر ابن القلانسي (ص ٢٦٧) المترجم .
(١٤) كانت هذه الأسرة الكردية لا تزال قائمة ببديليس في القرن العاشر الهجري . منهم شمس الدين وابنه شرف خان البديلي المؤرخ (ولد سنة ٩٤٩) الذي نزل عن ملك بدليس سنة ١٠٠٥ لابنه شمس الدين ، أنظر H. A. Barb, Kurdische Fürstengeschlechter, Sitz, Ber. Ak. Wiss. Wien, nov. 1856 vol. XXII, p. 26 .
(٥) سلفر (بفتح العين أو ضمها) أنظر خليل آدم (ص ٢٤٩) المترجم .
(٦) في كتاب خليل آدم (ص ٢٤٩) ٥٤٣ المترجم .

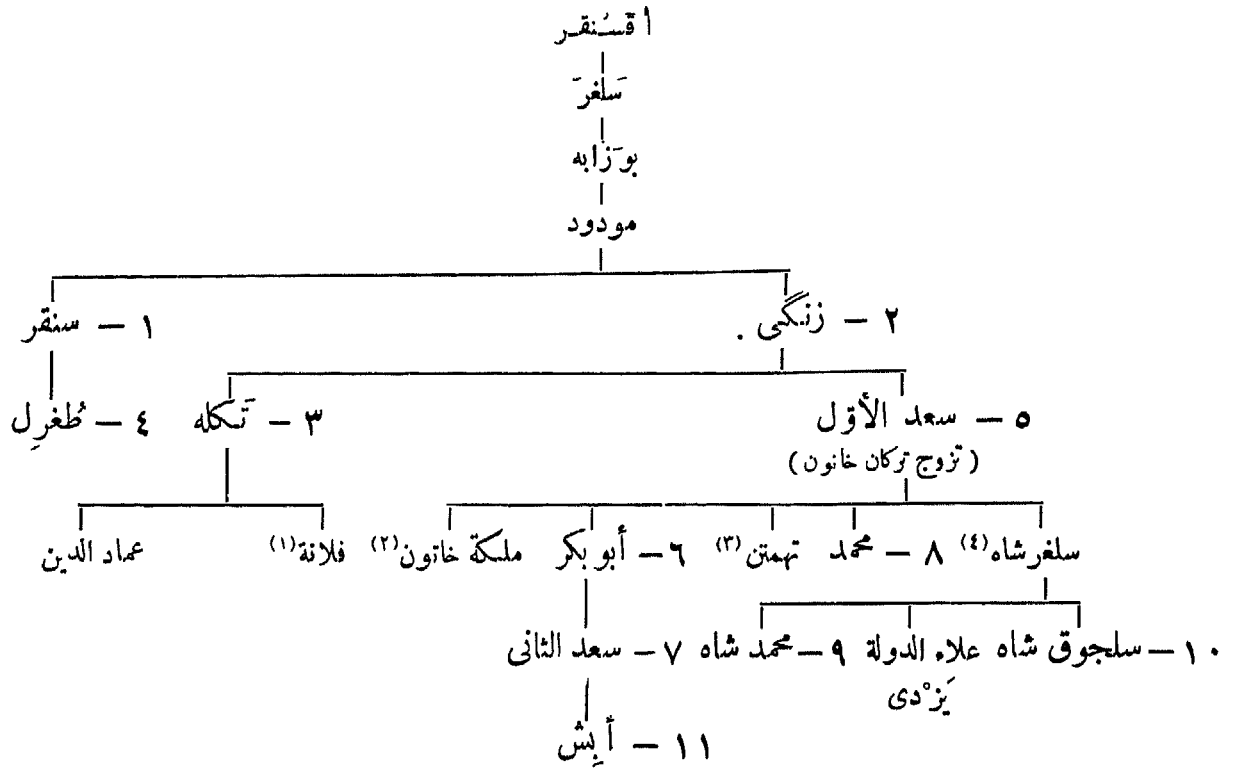

المراجع :

ابن الأثير : الكامل في التاريخ .

تاريخ جهان گشاي ، (Gibb, Mem. XVI, 2. p. 120) .

مير خوند : روضة الصفا .

دائرة المعارف الإسلامية (الطبعة الفرنسية) مادة « سلفريون » (T.W.Haig) .

Morley : History of the atabeks p. 32-38.

Justi : Iranisches Namenbuch p. 460.

٢٢٦ - بنو فضلويه أتابكة شوانكاره^(٥)

(فارس)

٨٤٤٨ هـ	حول	١ - فضلويه بن حسنويه (حسنويه)
		٢ - نظام الدين محمود بن فلان بن حسنويه
		٣ - هزارسپ (مبارز الدين) بن محمود
٥٠٥	حول	٤ - حسنويه بن هزارسپ ^(٦)
		٥ - مظفر الدين بن حسنويه
٦٥٨		٦ - قطب الدين بن مظفر الدين ^(٧)
٦٥٩		٧ - نظام الدين فضلويه بن فلان بن مظفر الدين ^(٨)
٦٦٢		٨ - نصره الدين إبراهيم بن مظفر الدين

(٦) ليس ببعيد أن يكون هو نفس الرئيس شوانكاره الحسن ابن المبارز الذي ذكره ابن الأثير .

(٧) يقول بارتولد أن اسمه قطب الدين بن مبارز الدين .

(٨) يقول بارتولد أن اسمه نظام الدين فضلويه بن مظفر الدين ابن مبارز الدين ؛ على كل حال له أسلاف لا نعرف أسماءهم .

(١) تزوجت هزارسپ صاحب لورستان .

(٢) تزوجت جلال الدين منكبرتي ، خوارزمشاه .

(٣) سفير لدى أوكتاي .

(٤) يذكر خليل آدم (ص ٢٥٠) أنه ابن زنكي . المترجم .

(٥) يذكر صاحب تاريخ كريد (ج ١ ص ٤٤٣) و خليل آدم

(ص ٢٦٤) أن اسمهم أتابكة شوانكاره . المترجم .

- ٩ - جلال الدين طيب شاه بن فلان بن فلان بن مظفر الدين . . . سنة ٦٦٤ هـ
- ١٠ - بهاء الدين بن فلان بن فلان بن مظفر الدين . . . ٦٨١
- ١١ - غياث الدين بن طيب شاه } سلطة إسمية } مع أخيه نظام الدين (١) . . . ٦٨٨
- ١٢ - الملك أردشير (غير معروف النسب) ، لم يحكم إلا فترة وجيزة ، . . . ٧١٣
- خلعه مبارز الدين محمد (٢) المظفرى

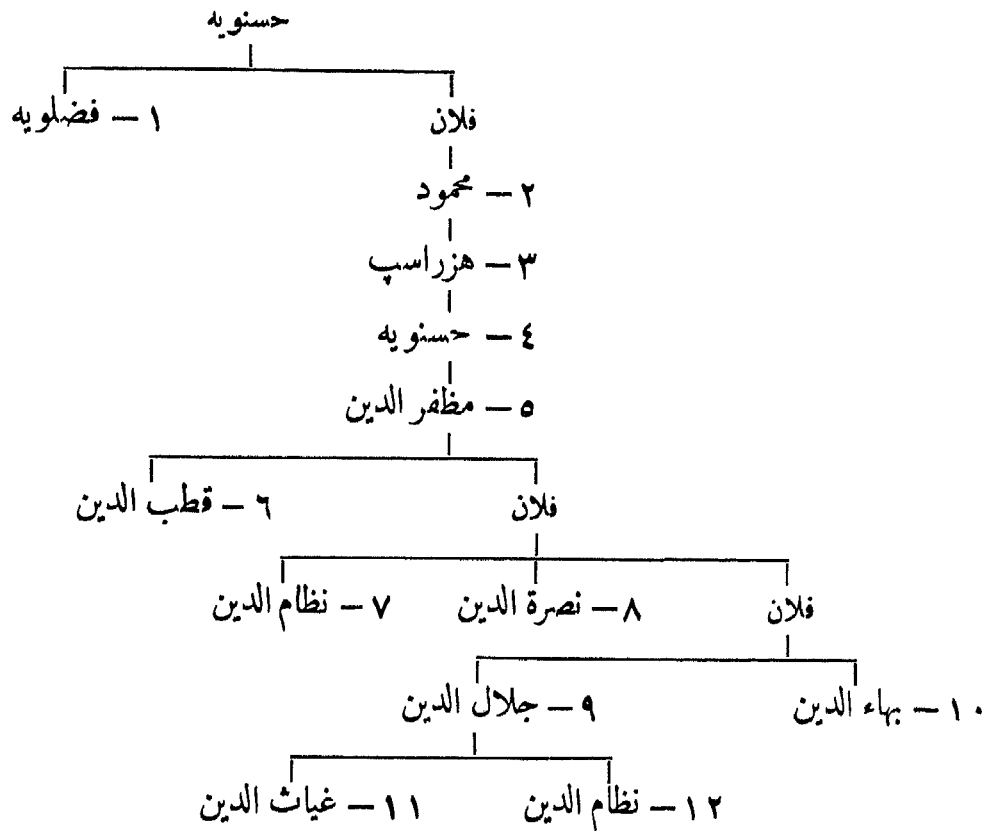

المراجع :

ابن الأثير : الكامل في التاريخ .
تاريخ كزیده .

Sachau : Verzeichnis N° 65, p. 26

Barthold : Musulmanskia Dynastii p. 298.

دائرة المعارف الإسلامية (الطبعة الفرنسية) ، مادة : « شابنكاره » (V. F. Büchner)

٢٢٧ - بنو هزراسپ أتابكة لورستان^(٣) الكبرى

الحاضرة أيدج

- ١ - أبو طاهر بن محمد ، (خرج على سنقر واتخذ لقب أتابك^(٤) ، توفي سنة ٥٥٥) . . . سنة ٥٤٣ هـ
- ٢ - نصره الدين هزراسپ بن أبي طاهر ، (اتخذ لقب أتابك) . . . حول ٦٠٠
- ٣ - تنكسله بن هزراسپ ، (مع هولاءكو أمام بغداد سنة ٦٥٥) . . . » ٦٥٠
- ٤ - شمس الدين ألب أرغون بن هزراسپ . . . » ٦٥٧
- ٥ - يوسف شاه [الأول] بن ألب أرغون ، (ولاء آبقا) . . . » ٦٧٣

(٣) أولسات . أنظر تاريخ كزیده (ج ١ ص ٥٥٠) . المترجم .
(٤) أنظر تاريخ كزیده (ج ١ ص ٥٥٨) . المترجم .

(١) يقول بارتولد أن نظام الدين ابن بهاء الدين .
(٢) بين ما ذكره بارتولد (١٠٢) منجم باشي بون شاسم .

٦	—	أفراسياب [الأول] بن يوسف شاه ، (ثبته كيجانو)	حول	سنة ٦٨٧ هـ
		لحتل اصهبان بعض الوقت		
٧	—	نصرة الدين أحمد بن أب ارغون ^(١) ، (ولاء غازان)		٦٩٦
٨	—	ركن الدين يوسف شاه [الثاني] بن أحمد ^(٢)		٧٣٣
٩	—	مظفر الدين أفراسياب [الثاني] بن يوسف		٧٤٠
١٠	—	شمس الدين هو شنكك ^(٣) بن فلان بن يوسف		٧٥٦
		أو نور الورد بن أفراسياب [الثاني]		
٧٨٠	حول	أحمد (?)		
٨١٥	»	أبو سعيد (?)		
٨٢٠	»	حسين		
٨٢٧		غياث الدين		
		عزله ابراهيم بن شاه رخ		

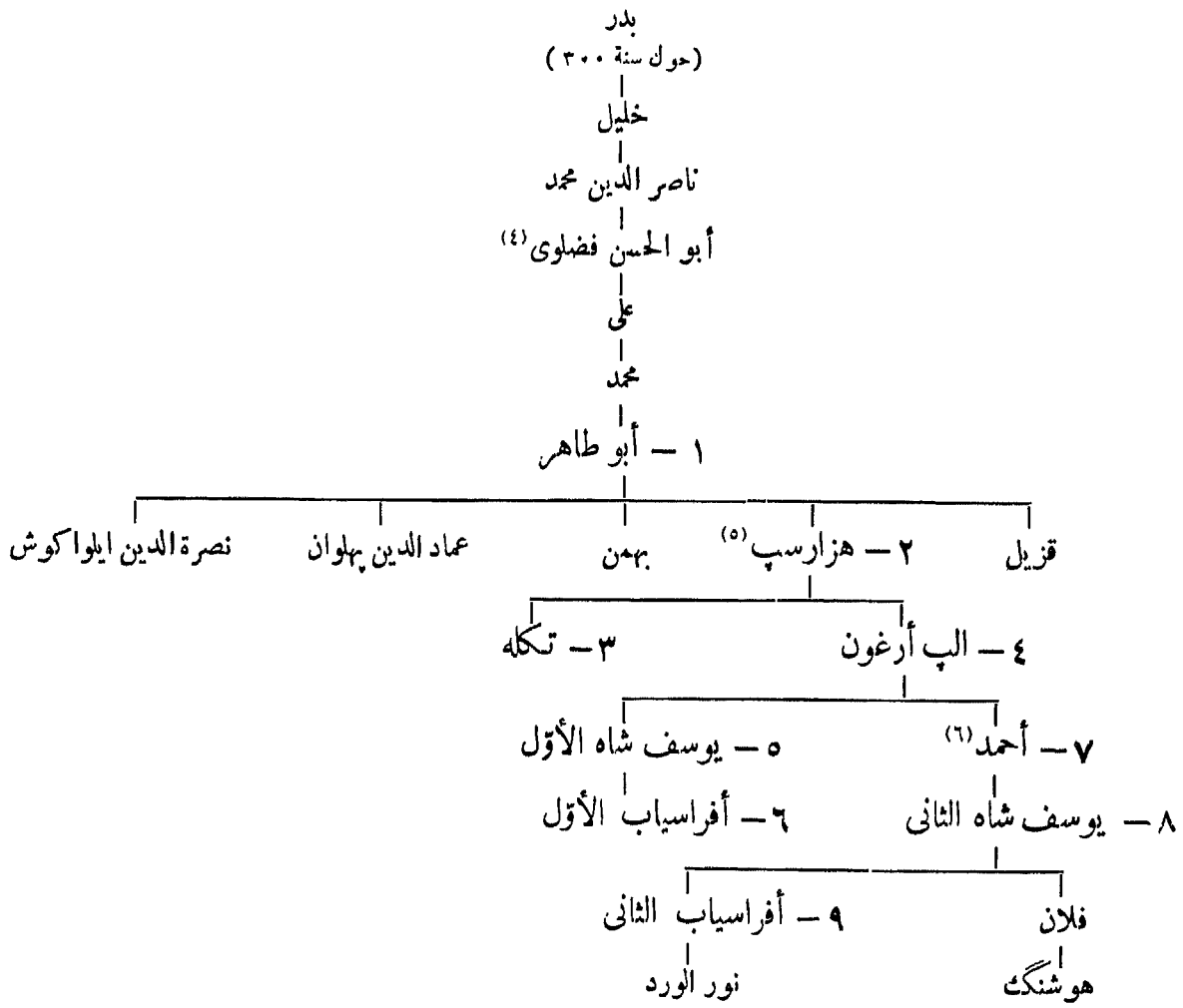

المراجع : الجويني : تاريخ جهان گشای .

Howorth : History of the Mongols, III, p. 140, 406. 751 à 6.

Justi : Iranisches Namenbuch, p. 460.

(٦) يذكر خليل آدم (ص ٢٥٣) اعتماداً على كتابي شرفنامه وجامع الدول لمنجم بائي أن نصرة الدين أحمد ابن يوسف شاه الأول وأن يوسف شاه الثاني بن نصرة الدين أحمد قد أنجب بشنك وأفراسياب الثاني وأن بشنك أنجب هو شنك وأحمد وأن أحمد ابن بشنك قد أنجب أباسعيد الذي خلفه ولده شاه حسين أما هو شنك ابن بشنك فقد أنجب كلوس وأما حفيده فيدعى غياث الدين . المترجم .

(١) يذكر صاحب تاريخ كزبده أنه ليس ابن أب ارغون إنما ابن يوسف شاه . المترجم .
(٢) ضم شوشتر وجوزيه والبصرة إلى أملاكه .
(٣) يذكر خليل آدم (ص ٢٥٢) أن اسمه بشنك وقد اعتمد على كتاب شرفنامه . المترجم .
(٤) أنظر تاريخ كزبده (ج ١ ص ٥٥٦) . المترجم .
(٥) تزوج ابنة تكله بن زنكي أتابك السامري .

بنو خورشيد أتابكة لورستان الصغرى

(الحاضرة خرماباذ (١))

الجيل الأول :

- سنة ٥٥٤٧ هـ ١ — شجاع الدين خورشيد بن أبى بكر بن محمد ، (٢) (اتخذ لقب أتابك)
- ٦٢١ ٢ — سيف الدين رستم بن نور الدين (٣)
- ٣ — شرف الدين إبو بكر بن نور الدين
- ٤ — عز الدين كرشاسب بن نور الدين
- ٥ — حسام الدين خليل بن بدر بن خورشيد
- ٦٤٠ ٦ — بدر الدين مسعود بن بدر ، (ولاه منكرقا آن)
- جلال الدين بدر بن مسعود ٦٥٨
- ناصر الدين عمر بن مسعود ٦٥٨ حتى سنة ٦٦٠
- ٦٥٨ ٧ — تاج الدين شاه بن خليل ، (ولاه آباقا ثم أسر بقتله)
- ٦٧٧ ٨ — فلك الدين حسن بن مسعود
- ٦٧٧ ٩ — عز الدين حسين بن مسعود { ولام أبقا معا }
- ٦٩٢ ١٠ — جمال الدين خضر بن تاج الدين ، (ولاه كينخاتو)
- ٦٩٣ ١١ — حسام الدين (٤) عمر بك بن شمس الدين درمكي بن تهمتن
- ٦٩٣ ١٢ — صمصام الدين محمود (٥) بن نور الدين محمد الثانى
- ٦٩٥ ١٣ — عز الدين أحمد بن أمير محمد (٦) بن عز الدين حسين
- ٧١٦ ١٤ — دولت خاتون (أرملته) ، (نزلت عن العرش لأخيه عز الدين)

الجيل الثانى :

- ٧١٦ ١٥ — عز الدين
- ٧٣٠ ١٦ — عز الدين محمد بن عز الدين
- ٧٧٠ حول ١٧ — عز الدين حسين بن محمود ، (حارب تيمور)
- ٨٠٧ » ١٨ — سيدى أحمد بن حسين
- ٨١٠ ١٩ — حسين بن أحمد
- ٢٠ — رستم بن حسين ، (خضع للشاه إسماعيل الصفوى)
- ٢١ — أغوز خان بن رستم
- ٢٢ — جهانگير بن رستم
- ٢٣ — رستم بن جهانگير
- ٢٤ — مجدى بك بن جهانگير
- ٢٥ — شاه وردى ، (الاحتلال الصفوى)

المراجع : ميرخوند : روضة الصفا :
تاريخ كزنده .

Howorth : History of the Mongols, vol. III, p. 140, 406, 754
Sachau : Verzeichnis N° 72. p. 28.
Justi : Iranisches Namenbuch p. 461.

(٤) أنظر تاريخ كزنده (ج ١ ص ٦١٤) . المترجم .
(٥) أنظر تاريخ كزنده ، (ج ١ ص ٦١٦) . المترجم .
(٦) تحت وصاية عمه بدر الدين مسعود بن فلك الدين ، توفى سنة ٧١٦ ، يذكر خليل آدم (ص ٢٥٥) أن اسمه عز الدين محمد . المترجم .
(٧) يذكر خليل آدم (ص ٢٥٥) أن اسمه أوغور شاه . المترجم .

(١) أنظر ياقوت (المعجم ج ٢ ص ٤٣٦) . المترجم .
(٢) طامل لورستان الصغرى من قبل السلاجقة سنة ٥٤٧ هـ استقل منذ سنة ٥٧٠ واحتجزه الخليفة الناصر هو وأخاه ، عاد سنة ٥٩٠ وتوفى سنة ٦٢١ فى سن المائة .
(٣) اغتاله ابن عمه أمير على بن بدر .

نسب بنی خورشید

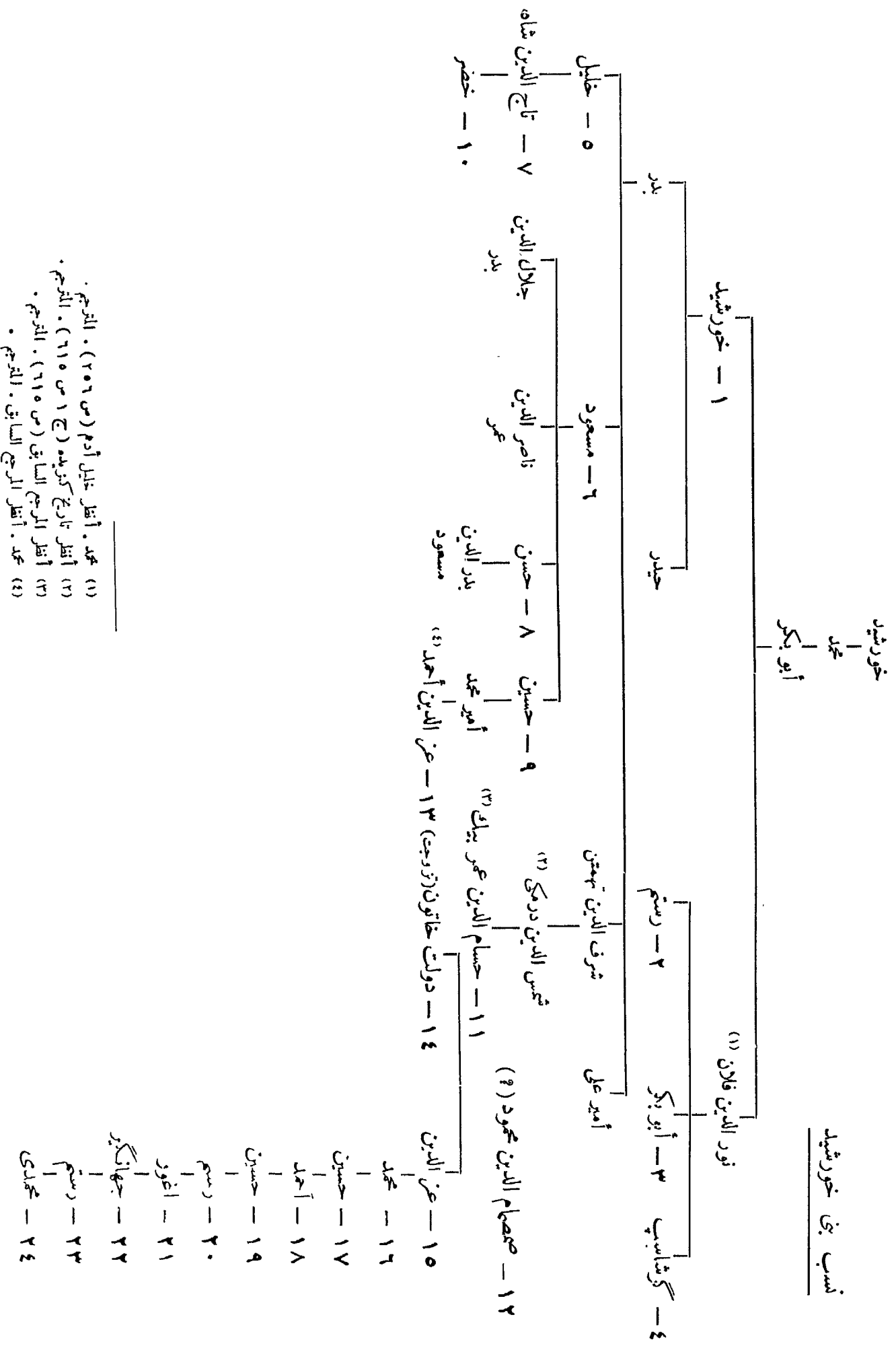

- (۱) محمد . أفضل جیل آدم (ص ۲۵۶) . المرجع .
 (۲) أفضل تاریخ کوبیده (ج ۱ ص ۶۱۵) . المرجع .
 (۳) أفضل المرجع السابق (ص ۶۱۵) . المرجع .
 (۴) محمد . أفضل المرجع السابق . المرجع .

٢٢٨ - بنو براك بكرمان

(قتلغ خان أو قرا ختاي)

سنة ٦١٩ هـ	١ - براك حاجب (أو براق) ، قتلغ خان ^(١)
٦٣٢	٢ - ركن الدين حجة الحق ^(٢) بن براك ، عزله منكوخان سنة ٦٥٠) ذو الحجة
٦٥٠	٣ - قطب الدين محمد بن تاينكو ^(٣) بن براك
	سلطان حجاج بن محمد ^(٤) (حاكم إسمي) ٦٥٥ - ٦٦٠
٦٥٥	٤ - قتلغ ترکان خاتون ، أرملة قطب الدين محمد (ماتت بتبريز) ^(٥) رمضان
٦٨١	٥ - جلال الدين سيور غتمش بن محمد ^(٦)
٦٩٣	٦ - صفوة الدين پادشاه خاتون بنت محمد ٢٧ رمضان
٦٩٤	٧ - مظفر الدين ^(٧) محمد شاه بن حجاج سلطان
٧٠١	٨ - قطب الدين شاه جهان بن سيور غتمش ^(٨)
	ولاية من الفوك ٧٠٣ - ٧٤١
	بنو المظفر ٧٤١

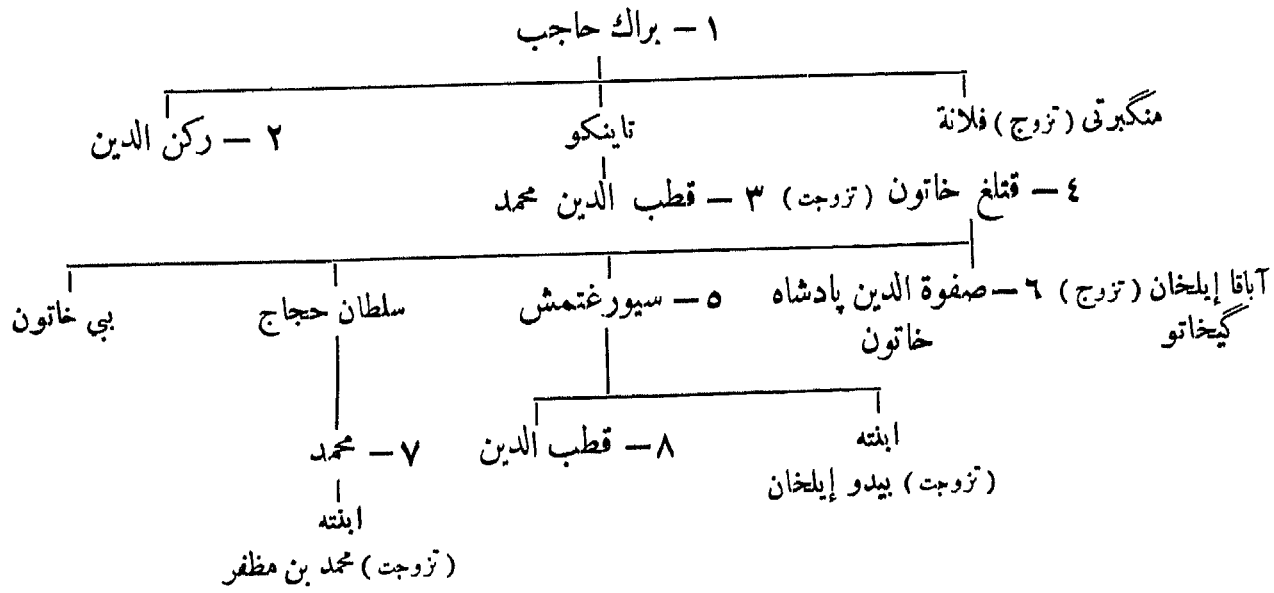

المراجع :

دائرة المعارف الإسلامية (الطبعة الفرنسية) ، مادة : « قتلغ خان » (V. Minonsky)
حمد الله مستوفي : تاريخ كزیده .

St. Lane-Poole: Mohammadan Dynasties N° 70, p. 179.

(٤) تحت وصاية أمه قتلغ خاتون .
(٥) دیناران من سنة ٦٧٧ باسمه ، أنظر : Ermitage, p. 435
(٦) قتله بادشاه خاتون في ٢٧ رمضان سنة ٦٩٣
(٧) أو جلال الدين ، ولاية غازان .
(٨) عزله أولجايتو ، تزوجت ابنته مبارز الدين محمد من بنو المظفر .

(١) كان في مستهل أمره حامل منگبرتي ، أسر بقتل غياث الدين شيرشاه خوارزمشاه سنة ٦٢٧ ، توفي في ٢٠ ذي الحجة سنة ٦٣٢
(٢) أو ببارك خواجه أنظر تاريخ كزیده (ج ١ ص ٥٢٥)
المترجم .
(٣) يذكر صاحب تاريخ كزیده (ج ١ ص ٥٢٥) أن اسمه قطب الدين تاينكو وأنه ابن أخي براق حاجب . المترجم .

البابُ الثَّانِي عَشْرُ

المغول

المغول

(جدول جامع للقبائل المغولية و بطونها)

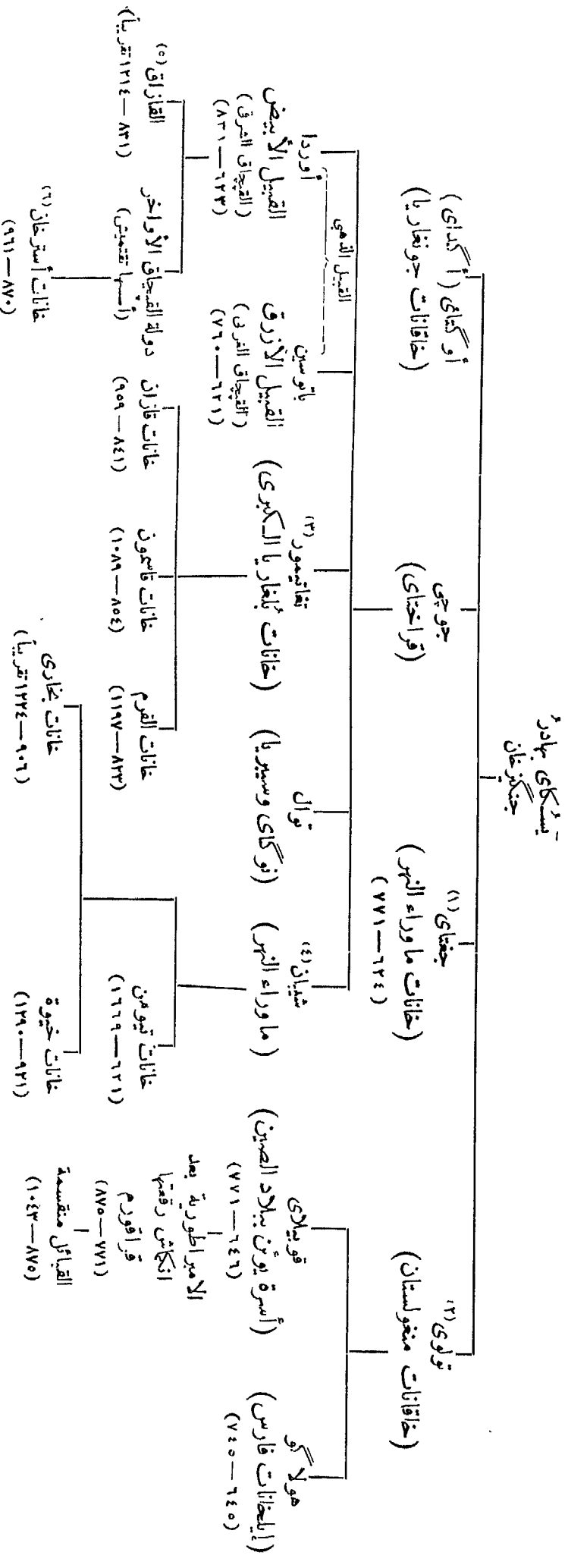

- (١) انظر صفا ملك الجورقي (تاريخ جهانكشاي ص ٢١) وخيل آدم (دولك إسلامية ص ٣٤١) . المترجم .
 (٢) يذكر صاحب كتاب جهانكشاي (ص ٢٩) أن اسمه تولي . أما رشيد الدين صاحب كتاب
 جامع التواريخ فيذكر أن اسمه تولوي . المترجم .
 (٣) طوقا تيمور . انظر خيل آدم (دولك إسلامية ص ٣٤٢) . المترجم .
 (٤) يذكر صاحب كتاب جهانكشاي (ص ١٤٤) أن اسمه يكتب هكذا د تيميان ه . المترجم .
 (٥) انظر خيل آدم (دولك إسلامية ص ٣٤٢) . المترجم .
 (٦) أو أوردوخان . انظر خيل آدم (دولك إسلامية ص ٣٤٢) . المترجم .

٢٢٩ - الخاقانات^(١) العظام

(بنو جنكيزخان)

- سنة ٦٠٣ هـ
- ١ - جنكيز خان (تموجين) ، (ولد سنة ٥٤٩ / ٥٥٠ ، أول اجتماع للقورولتاي سنة ٦٠٣ ، توفي في رمضان سنة ٦٢٤)
- ٢ - أوكتاي ، (توفي في ٥ جمادى الآخرة سنة ٦٣٩) رمضان ٦٢٤
- ٣ - كيوك ، (توفي في ٩ ربيع الثاني سنة ٦٤٧) ٦٤٤
- ٤ - منكو (منكو)^(٢) ، (ولى في ٩ ربيع الثاني ٦٤٩) ربيع الثاني ٦٤٧

أسرة يوشن :

- ٥ - قوبيلاي^(٣) ٢٢ جمادى الآخرة ٦٥٨
- أرغبا بن تولوي^(٤) ، (مطالب بالحكم ، توفي سنة ٦٦٣) ٦٥٨
- ٦ - أولجايتو ٦٩٣
- ٧ - كولوك ٧٠٦
- ٨ - بويانتو ٧١٠
- ٩ - كيه كين ٧٢٠
- ١٠ - يسون تيمور (أو إسبن) ٧٢٣
- ١١ - راجي بقا ٧٢٣
- ١٢ - كوشالا ٧٢٩
- ١٣ - جياغانو ٧٢٩
- ١٤ - رينجين پال ٧٣٢
- ١٥ - طوغان تيمور ٧٣٢

خانات قراقروم :

- ١٦ - بيليكيتو ٧٧١
- ١٧ - أوسوخال ٧٨٠
- ١٨ - أنكجه سريكتو ٧٩٠
- ١٩ - ألبك ٧٩٤
- ٢٠ - كون تيمور ٨٠٢
- ٢١ - أولجاى تيمور ٨٠٥
- ٢٢ - دليك^(٥) ، (قتل سنة ٨١٧) ٨١٤
- ٢٣ - آدساي ٨٣٧
- ٢٤ - تايسونغ ٨٤٣
- ٢٥ - أقبارجى ٨٥٦
- ٢٦ - أو ككتو ٨٥٧

Barthold : Zambaur : Contributions, 11, p. 51 و
Musulumanskaia Dynastii p. 177-179 ، ودائرة المعارف
الاسلامية (الطبعة الفرنسية) .

(٤) انتخب في مجالس القورولتاي المنعقد في تنكت .
(٥) درم باسم هذا الامير ، بمجموعة (White-king) ،
أنظر Cat. de Vente III, N° 2570

(١) مفردة خاقان أو قآن : اعتمد المترجم في مراجعته
هذا الفصل على كتاب خليل آدم (دول إسلامية ص ٣٤٨) .

(٢) منككا قآن : أنظر خليل آدم (دول إسلامية
ص ٣٤٨) . المترجم .

(٣) أن تجد يدلين بول (Muh. Dynasties p. 215) سنة ٦٥٥
لتولى قوبيلاي خطأ فاحش، أنظر دصاف (نشره 32 Hammer)

بیت اُوگتای و تولوی^(۱)

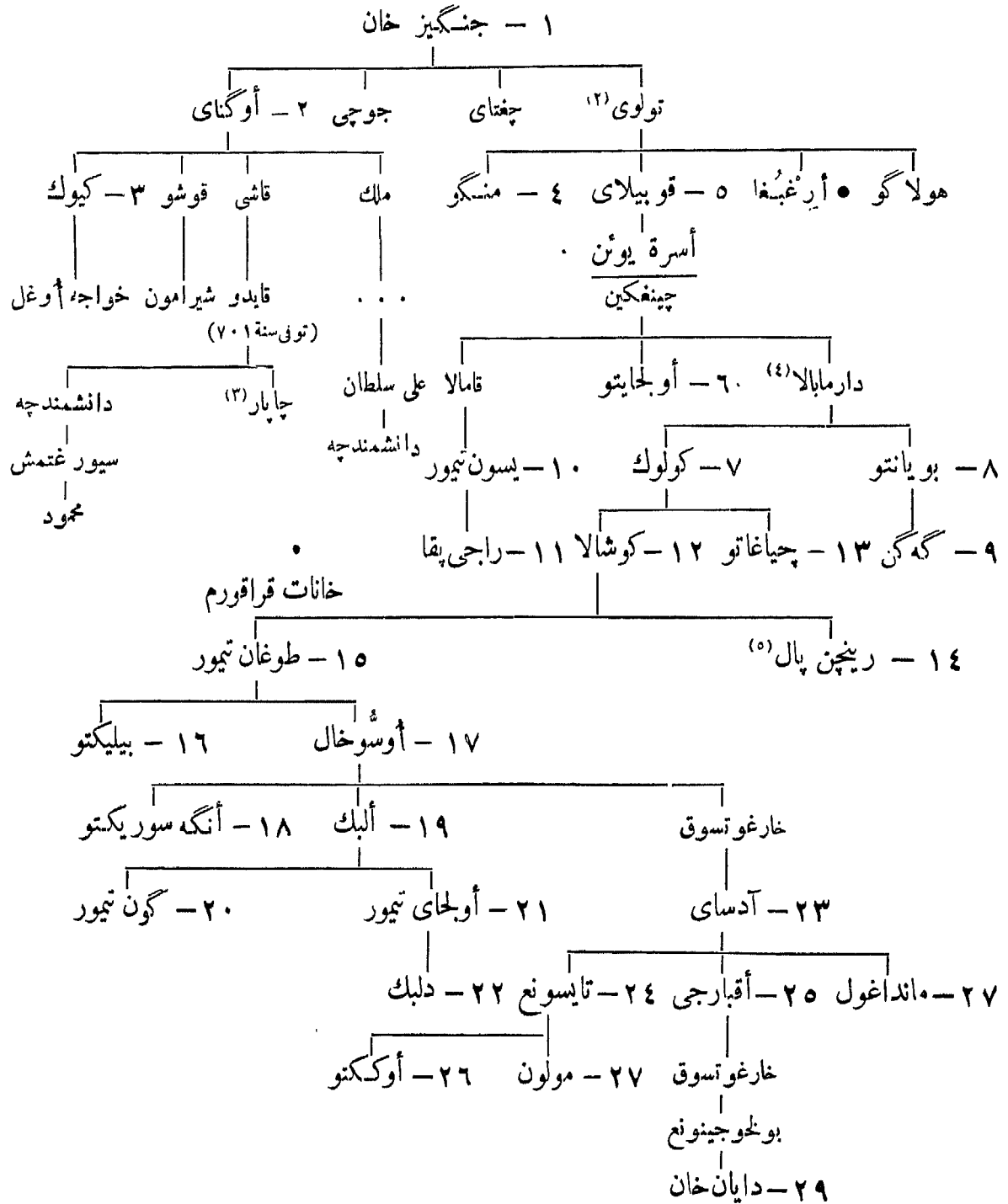

(۱) اعتمد المترجم في تصحيح الأسماء الواردة بهذه القائمة على كتاب دول إسلامية لخليل آدم لأن صاحبه اعتمد على كثير من المراجع الفارسية والتركية والروسية في الفصل الذي خصه لدول المنوك .

(۲) تزوج أميرة نصرانية اسمها سيور ككتني

(۳) عزل سنة ۷۰۶

(۴) أو ترمه بالا . أنظر p. 78 Blochet :

(۵) أنظر p. 365 E. Blochet :

تابع الخاقانات العظام

سنة ٨٥٧ هـ	٠	٢٧ - مولون
٨٦٧	٠	٢٨ - مانداغول
٨٧٥	٠	٢٩ - دايان خان

القبائل مقسمة :

٩٥١	٠	بودى
٩٦٤	٠	قودانغ
٩٦٤	٠	ساساقتو
١٠٠١	٠	تسيچن
١٠١٣	٠	لينغدان
١٠٤٣	٠	سيادة ميكو خان

٢٣٠ - إياخانات فارس

(بنو هولاكو)

سنة ٦٥٤ هـ	٠	١ - هولاكو ^(١)
ربيع الثاني ٦٦٣ ^(٢)	٠	٢ - آباقا ، (توفى في ٢٠ ذى الحجة سنة ٦٨٠)
ذو الحجة ٦٨٠	٠	٣ - أحمد تكودار ^(٣)
٢٧ جمادى الأولى ٦٨٣	٠	٤ - أرغون ، (توفى في ٧ ربيع الأول سنة ٦٩٠)
ربيع الأول ٦٩٠	٠	٥ - كئيختو ، (إرينجين تورجى) ^(٤)
جمادى الآخرة ٦٩٤	٠	٦ - بايدو ^(٥)
ذو الحجة ٦٩٤	٠	٧ - غازان محمود ^(٦)
شوال ٧٠٣	٠	٨ Δ - أولجايتو حُذنا بِنْدَه محمد ^(٧)
مستهل شوال ٧١٦	٠	٩ Δ - أبو سعيد ^(٨) بهادر
٧٣٦	٠	١٠ - آريا گاون (معز الدين)
٧٣٦	٠	١١ - موسى

المنافسون :

٧٣٨ — ٧٣٦	} ولام حسن بزرگ الجلائرى {	١٢ - محمد
٧٥٢ — ٧٣٨		١٣ - طغاييمور ^(٩)
٧٤١ — ٧٣٩		١٤ - جهان تيمور

(١٤ مارس سنة ١٠٣٢) ؛ لم يمد تابعا لـ الخاقانات المغول العظام و توفى في شوال سنة ٧٠٣
 (٧) شيعى توفى في ٣٠ رمضان سنة ٧١٦
 (٨) سنى ، احتفل بتولييه رسميا في صفر سنة ٧١٧ كان أمير جنوبان حاجبا له من سنة ٧١٦ الى ٧٢٧ . توفى في ١٣ ربيع الثاني سنة ٧٣٦
 (٩) صاحب خراسان منذ سنة ٧٣٧ ، توفى سنة ٧٥٤

(١) استولى على بغداد في ٢٨ المحرم سنة ٦٥٦ ، توفى في ١٩ ربيع الثاني سنة ٦٦٣
 (٢) لم يول رسميا إلا في ٣ رمضان سنة ٦٦٣
 (٣) اغتاله أرغون في ٢٦ جمادى سنة ٦٨٣
 (٤) كان بوذيا . أصدر في سنة ٦٩٣ عملة ورقية اسمها (چاو) .
 (٥) تلته غازان في ٢٣ ذى القعدة سنة ٦٩٤
 (٦) كان بوذيا ثم اعتنق الاسلام عند اعتلائه العرش وقد استهل عهدا جديدا اسمه العهد الايلخاني يبدأ من ١٣ رجب سنة ٧٠١

- ١٥ - ساتى بك خاتون
 - سليمان (زوج ساتى بك)
 - آنوشيروان
- سنة ٧٣٩ - ٧٤٠ هـ
- سنة ٧٤٠ - ٧٤٤ هـ
- سنة ٧٤٥ - ٧٥٤ هـ

المراجع :

Hammer : Geschichte des Ilchane in Persien

D'ohsson : Histoire des Mongols

Howorth : History of the Mongols

٢٣١ - القبيل الأزرق

(بالتفجاق الغربي)

(١) بنو باتو :

- ١ - بانوسين خان بن جوجى^(١) سنة ٦٢١ هـ
 - ٢ - سرتاق بن باتو ، (مسيحي) حول ٦٥٣
 - ٣ - أولاغجى^(٢) بن باتو ، (نحت وصاية أمه برقيون خانون) ٦٥٤
 - ٤ - بركه بن جوجى ، (مسلم) ٦٥٥
 - ٥ - منگو تيمور ٦٦٤
 - ٦ - تودا منگو ، (اعتزل الحكم سنة ٦٨٦) ٦٧٩
 - تولابوغا ٦٨٦
 - ٧ - تئقتو^(٣) (أوتوختوغو) غياث الدين ٦٨٩
 - ٨ - أوزبگك ، غياث الدين محمد ٧١٢
 - ٩ - تينى بك (إنسان بك) ٧٤١
 - ١٠ - جانى بك جلال الدين محمود ٧٤١
 - ١١ - بردى بك ، محمد ٧٥٨
 - ١٢ - قولانا (أوقوليا) ٧٦٠
 - ١٣ - نوروز بك محمد ٧٦٠
- اضطرابات حتى سنة ٧٦١

(٢) انظر تاريخ جهانكشاه (ص ٢٢٣) ، المترجم .
 (٣) توختا ، أنظر خليل آدم (دول اسلامية ص ٢٦٣) .
 المترجم .

(١) استولى على بلغاريا سنة ٦٣٥ ، ومدينة جران بهنغاريا
 فى جمادى الآخرة سنة ٦٣٩ . وقد رآه الرحالة Rubruquis
 فى شوال سنة ٦٥٢ لا يرف تاريخ وفاته بانضبط . أنظر دائرة
 المعارف الاسلامية (الطبعة الفرنسية) .

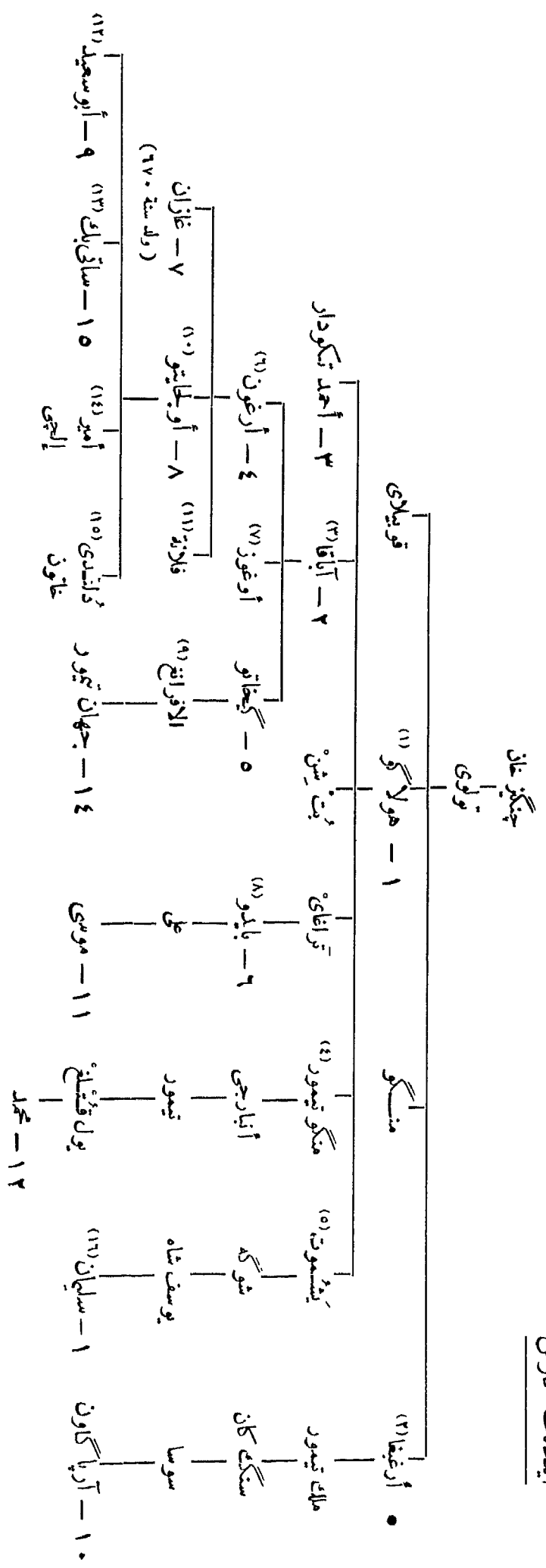

- (١٠) تزوج حاجي خانون بنت علي پادشاه أم أبي سعيد .
(١١) تزوجت حسين كرخان الجلائري .
(١٢) تزوج (أولا) بنداو خانون بنت أمير چويان أرمله حسن الجلائري (ثانيا) دنناد خانون بنت دمشق خواجه الجوياني .
(١٣) تزوجت (أولا) سلیمان بن يوسف شاه ابن عمها (ثانيا) ابن عمها آريا گاون بن سوسا (ثالثا) أمير چويان .
(١٤) جد بني أرغون بأفغانستان .
(١٥) تزوجت أمير چويان .
(١٦) ولاء چويان ، تزوج ساني بك خانون .
- (١١) ولد حول سنة ٦١٤ ، تزوج دوقوز خانون المسيحية . تولى في ١٩ ربيع الثاني سنة ٦١٣
(٢) آريق پنا . انظر خليل آدم (دولك إسلامية ص ٣٥٤) . المترجم .
(٣) ولد في جهادي الاخرة سنة ٦٣١ ، وتزوج (أولا) ابنة نعلب الدين محمد بن تايكوك قتلغ خان السكرهاني (ثانيا) احدى بنات الامير اطور .يجائيل بابو لوجس .
(٤) هزم بجمس سنة ٦٨٠ . تزوج آييش بنت سعد الاميرة السلطانية .
(٥) انظر خليل آدم (دولك إسلامية ص ٣٥٤) . المترجم .
(٦) انظر نسب الارغونيين بالسند (وهو نسب خرفاني) .
(٧) حرب جوري سياوش بن كيكوس الثاني الذي سنة ٦٧٥
(٨) تزوج ابنة جلال الدين سيورغميش قتلغ خان
(٩) انظر خليل آدم (دولك إسلامية ص ٣٥٤) . المترجم .

تابع القبيل الأزرق
(ب) فروع منافسة :

آل شيبان

سنة ٧٦٠ - ٧٦٢ هـ	• • • • •	خضر خان محمود	•
٧٦٢	• • • • •	أوردو ملك مرّداد	•
٧٦٦	• • • • •	بولاد خواجه ، (إلى سنة ٧٦٨)	•
٧٦٨ - ٧٦٧	• • • • •	جاني بك [الثاني]	•
٧٧٣	• • • • •	تولون بك خاتم	•
٧٧٥	• • • • •	إيليان	•
٧٧٥	• • • • •	ألب خواجه	•
٧٧٥	• • • • •	عرب شاه	•
٧٧٧	• • • • •	خاغان ، (حتى سنة ٧٨٠)	•

آل أوردا

٧٦٢	• • • • •	تيمور خواجه	•
٧٦٢	• • • • •	مُرِيد خواجه ، (إلى سنة ٧٦٤)	•
٧٦٤	• • • • •	قتلغ خواجة	•
٧٦٤	• • • • •	عبد الله ، (حتى سنة ٧٧١)	•
٧٧١	• • • • •	محمد بولاك ^(١) ، (حتى سنة ٧٨٢)	•

آل تغايمور

٧٦٢	• • • • •	كلدي بك ، (إلى سنة ٧٦٣)	•
٧٦٤	• • • • •	مير بولاد	•
٧٦٦	• • • • •	عزير شيخ ، (حتى سنة ٧٦٨)	•
٧٦٨	• • • • •	حسن ، (حتى سنة ٧٧٢)	•
٧٨٢	• • • • •	اتحاد القبيل الأزرق والأبيض	•

٢٣٢ - القبيل الأبيض

(القيقاق الشرق)

آل أوردا

سنة ٦٢٣ هـ	• • • • •	أوردا	•
٦٧٩	• • • • •	قوجي	•
٧٠١	• • • • •	بايان	•
٧٠٩	• • • • •	ساسى بوقا ^(٢)	•
٧١٥	حول • • • • •	إيسان	•

(١) بولاق . أنظر خليل آدم (دون اسلامية ص ٣٦٤) . المترجم .

(٢) أنظر خليل آدم (دون اسلامية ص ٣٦٥) . المترجم .

سنة ٧٢٠ هـ	مبارك خواجه	•
٧٤٥	چغتاي ^(١)	•
٧٦٢	أوروس	•
٧٧٧	توقتا كية	•
٧٧٧	تيمور ملك	•
٧٧٨	غياث الدين تفتاميش ^(٢) ، (حتى سنة ٧٩٩)	•
	٧٨٠	اتحاد القبيل الأزرق والأبيض	

٢٣٣ - أسرات منافسة

			أوردا		شيبان
			(ب) أوروس		(١) تفتاميش ^(٣)
			(ج) القپچاق الشرقى		
٧٩٧	قويريچق ^(٣)	٧٩٧	تيمور قتلغ •	٧٩٢	بك بولاد • (حتى سنة ٧٩٦)
		٨٠٢	شادى بك •	٧٩٦	تاش تيمور • (حتى سنة ٧٩٧)
		٨١٥-٨١٠	بولاد •	٨٢٢-٨٠٥	درويش
		٨١٤-٨٠٩	تيمور	٨١٤-٨١٣	جلال الدين •
		٨١٨-٨١٦	چكوره •	٨١٥-٨١٤	كريم بردى •
٨٢٣	براق	٨٢١-٨١٩	درويش •	٨١٩-٨١٥	كبك •
٨٣١-٨٢٧	احتل القپچاق الغربى	٨٢٤-٨٢١	ألو محمد •	٨١٨	جبار بردى • (بضعة أيام)
		٨٢٧	كوچك ^(٤) محمد • (حتى سنة ٨٦٤ تقريباً)	٨٢٢	سيد أحمد •

(د) آل توقاتيمور :

سنة ٨٣٠ هـ	١ - دوات بردى بن غياث الدين بن تاش تيمور	•
									فترة شغور :	
									٢ - محمود	•
									٣ - أحمد	•
									٤ - سيد أحمد	•
									٥ - مرتضى	•
									٦ - شيخ أحمد	•
									السيادة الروسية نهائياً	
									٩٠٧	

(١) قطعة نقود باسم هذا الأمير مجموعة (White-King) أنظر 2580 N° III, Cat. de Vente.
(٢) توختامش . انظر خليل آدم (دول إسلامية من ٣٦٥) . المترجم .
(٣) انظر خليل آدم (دول إسلامية من ٣٦٦) . المترجم .
(٤) كوچك . انظر خليل آدم (دول إسلامية من ٣٦٦) . المترجم .

(٥) أستراخان :

٩٣٨ هـ	سنة	حول	١ - قاسم بن محمود
٩٤٩	»	»	٢ - عبد الرحمن بن عبد الكريم
—			٣ - يمكرجي بن بردى بك ، (عزل سنة ٩٦٢)
٩٦٢			٤ - درويش بن شميخ حيدر
٩٦٥			استولى الروس على استراخان

المراجع :

A. Markoff: Cat. Inv. de l'Ermitage p. 530-538

٢٣٤ - خانات القرم

(بنو حاجي كبراي)

٨٢٣ هـ	سنة	حول	١ - حاجي كبراي ^(١) بن غياث الدين
٨٧١			٢ - نور دولت بن حاجي
٨٧٢			٣ - منگلي كبراي [الأول] بن حاجي
٨٧٨			نور دولت ، (للمرة الثانية)
			(حتى سنة ٨٨٠ تقريبا ، توفي سنة ٩٠٨ تقريبا) ^(٢)
٨٨٠			جاني بك خان ، (المنتصب) ^(٣)
٨٨٠			منگلي [الأول] ، (للمرة الثانية)
٩٢١			٤ - محمد كبراي [الأول] بن منگلي
٩٢٩			٥ - غازي كبراي [الأول] بن محمد (ستة شهور) ، (قتل غيلة سنة ٩٢٩)
٩٢٩			٦ - سعادت كبراي [الأول] بن منگلي ، (اعتزل حول سنة ٩٣٢)
٩٣٢		حول	٧ - أسلام كبراي [الأول] ^(٤) بن محمد ، (اغتيل سنة ٩٤٤)
٩٣٩			٨ - صاحب كبراي [الأول] بن منگلي ، (اغتيل سنة ٩٥٨)
٩٥٧			٩ - دولت كبراي [الأول] بن مبارك ^(٥)
٩٨٥			١٠ - محمد كبراي [الثاني] بن دولت ، (قتله الب كبراي)
٩٩٢			١١ - أسلام كبراي [الثاني] بن دولت
٩٩٦			١٢ - غازي كبراي [الثاني] بن دولت
١٠٠٥			١٣ - فتح كبراي [الأول] بن دولت ، (قتل بعد بضعة أشهر)
			غازي كبراي [الثاني] ، (للمرة الثانية)
١٠١٦		شوال	١٤ - توقيمش ^(٦) كبراي بن غازي ، (اغتاله محمد الثالث)
١٠١٧			١٥ - سلامت كبراي [الأول] بن دولت
١٠١٩		ربيع الأول	١٦ - چاني بك كبراي [الثاني] بن مبارك ، (نفي إلى رودس سنة ١٣٠٢)
١٠٣٢			١٧ - محمد كبراي [الثالث] بن سعادت ، (عزل في رمضان سنة ١٠٣٦)
			(وتوفي سنة ١٠٣٨)

(٤) عن اسم أسلام انظر Karabacek: Zur orientalis-chen altertumskunde IV, p. 12, wien 1913

(٥) الاستيلاء على مسكو سنة ٩٧٩

(٦) توختامش، انظر خليل آدم (دول إسلامية ص ٣٧١)، المترجم.

(١) أنظر خليل آدم (ص ٧٧٢) . المترجم .

(٢) أنظر Retowski, I. O. p. 31.

(٣) نسبه غير معروف .

- جاني بك ، (للمرة الثانية) رمضان ١٠٣٦
- توفي بمنغام برودس في جمادى الآخرة سنة ١٠٤٦
- ١٨ — عنایت گرای بن غازي ، (قتل شتقا باستنبول) ٨ رمضان سنة ١٠٤٤ هـ
- ١٩ — بهادر گرای بن سلامت ، (توفي في رجب سنة ١٠٥١) ١٠ المحرم ١٠٤٦
- ٢٠ — محمد گرای [الرابع] بن سلامت ، (عزل في ربيع الثاني سنة ١٠٥٤ ونفي إلى رودس) رجب ١٠٥١
- ٢١ — أسلام گرای [الثالث] بن سلامت ربيع الثاني ١٠٥٤
- محمد [الرابع] ، (للمرة الثانية) شعبان ١٠٦٤
- (توفي بمنغام بداغستان سنة ١٠٨٥)
- ٢٢ — عادل گرای بن دولت^(١) (چوبان) ، (عزل في ٢٨ ذى الحجة سنة ١٠٨١) ، ١٠٧٦
- وتوفي سنة ١٠٨٣)
- ٢٣ — سليم گرای [الأول] بن بهادر ، (عزل في ذى الحجة سنة ١٠٨٨) المحرم ١٠٨٢
- ٢٤ — مراد گرای [الثاني] بن مبارک ، (توفي بمنغام بمدينة يملوى سنة ١١٠٧) المحرم ١٠٨٩
- ٢٥ — حاجي گرای [الثاني] بن قويم ، (حكم تسعة أشهر وتوفي برودس سنة ١١٠٠) ١٠٩٤
- سليم گرای ، (للمرة الثانية) ، (اعتزل سنة ١١٠٢) ١٠٩٥
- ٢٦ — سعادت گرای [الثاني] بن قويم ، (عزل في ربيع الثاني سنة ١١٠٣ ، وتوفي برودس سنة ١١١٦) ١١٠٣
- ٢٧ — صفحا گرای بن صفحا^(٢) بن سلامت ، (عزل في المحرم سنة ١١٠٤ وتوفي سنة ١١١٥) ربيع الثاني ١١٠٣
- سليم گرای ، (للمرة الثالثة) ، (اتخذ لقب الحاج) ٢٦ صفر ١١٠٤
- اعتزل سنة ١١١٠
- ٢٨ — دولت گرای [الثاني] بن سليم ، (عزل في شعبان سنة ١١١٤) رمضان ١١١٠
- سليم گرای ، (للمرة الرابعة) ، (توفي في شعبان سنة ١١١٦) شعبان ١١١٤
- ٢٩ — غازي گرای بن سليم ، (عزل ثم توفي سنة ١١١٩) ٣ رمضان ١١١٦
- ٣٠ — قیلان گرای [الأول] بن سليم ، (عزل) ١١١٩
- دولت گرای [الثاني] ، (للمرة الثانية) ١١٢١
- (عزل سنة ١١٢٥ ، ونفي إلى رودس)
- قیلان گرای [الأول] ، (للمرة الثالثة) ١١٢٥
- ٣١ — قرا دولت گرای بن عادل ، (حكم اسمي لمدة ثلاثة شهور ، عزل في ٢٣ صفر سنة ١١٢٩) ١١٢٨ ذو الحجة
- ٣٢ — سعادت گرای [الثالث] بن سليم ، (اعتزل) ١١٢٩ صفر
- ٣٣ — منگلی گرای [الثاني] بن سليم ، (عزل) ١١٣٧
- قیلای گرای [الأول] ، (للمرة الثالثة) ١١٤٣
- (توفي بخيوس في شعبان سنة ١١٥١)
- ٣٤ — فنيح گرای [الثاني] بن دولت ، (عزل ثم توفي سنة ١١٥٩) ١١٤٩
- منگلی گرای [الثاني] (للمرة الثانية) ، (توفي في ٢٩ رمضان سنة ١١٥٢)
- ٣٥ — سلامت گرای [الثاني] بن سليم ، (عزل في رمضان سنة ١١٥٦) ١١٥٦
- ٣٦ — سليم گرای [الثاني] بن قیلان ، (توفي في ٢٠ جمادى الأولى سنة ١١٦١) ١١٥٦ رمضان
- ٣٧ — آرسلان گرای بن دولت ، (عزل في جمادى الأولى سنة ١١٦٩ ونفي إلى خيوس) ١١٦١ جمادى الأولى

(١) يذكر خليل أدم (دول إسلامية ص ٣٧١) أنه ابن أحمد چوبان . المترجم .

(٢) يذكر خليل أدم (دول إسلامية ص ٣٧١) أنه ابن نور الدين صفحا بن أحمد چوبان . المترجم .

- ٣٨ - حلیم گرای بن سعادت^(١) ، (عزل فی صفر سنة ١١٧٢) جمادى الأولى سنة ١١٦٩ هـ
- ٣٩ - قریم گرای بن دولت ، (عزل فی ربیع الأول سنة ١١٧٨) صفر ١١٧٢
- ٤٠ - سلیم گرای [الثالث] بن فتح ، (عزل فی ١٣ شوال سنة ١١٨٠) ربیع ١١٧٨
 آرسلان گرای ، (للمرة الثانية) شوال ١١٨٠
 (توفى فی المحرم سنة ١١٨١ بعد أن حکم ثلاثة شهور)
- ٤١ - مقصود گرای بن سلامت ، (عزل سنة ١١٨٢) المحرم ١١٨١
 قریم گرای ، (المرة الثانية) ٧ جمادى الآخرة سنة ١١٨٢
- ٤٢ - دولت گرای [الثالث] بن آرسلان ، (توفى فی ذى الحجة سنة ١١٨٢) ١١٨٢
- ٤٣ - قیلان گرای [الثانى] بن سلیم ، (عزل) المحرم ١١٨٣
 سلیم گرای [الثالث] (للمرة الثانية) شعبان ١١٨٤
 (فر فی ربیع الثانى سنة ١١٨٥)
 مقصود گرای (للمرة الثانية) ، شعبان ١١٨٥
 (لم یذهب إلى القرم)
- ٤٤ - صاحب گرای [الثانى] بن أحمد ، (فر وتوفى سنة ١٢١٩) ١١٨٦
 دولت گرای [الثالث] ، (للمرة الثانية) صفر ١١٨٩
 (فر ثم توفى سنة ١١٩٤)
- ٤٥ - شاهین گرای بن أحمد ، (أعدم برودس سنة ١١٩٨) ١١٩١
 ضمت بلاد القرم إلى روسيا ١١٩٧

المراجع :

- Veliaminof-Zernof: Matériaux pour servir a l'histoire du khanat de Crimée.
- Hammer : Geschichte des Osman. Reiches, 1, p. 809.
- Hammer : Die Chane der Krim, Vienne 1856.
- Retowski : Die Münzen der Girei, Moskau 1905.
- (Soc. de Num. de Moscou, Vol. 11 et 111).
- Smirnow: Krimskoë khanstwo, Odessa 1889.
- Kazimirski : Précis de l'Histoire des Khans de Crimée, Paris 1833.

(١) یذکر خلیل آدم (دول إسلامیه ص ٣٧١) أنه ابن منکلی الثانى . المترجم .

سنة ٥٧٩١ هـ	٢٩ -	خضر خواجه بن توقلق تيمور
٨٠١	٣٠ -	شمع جهان بن خضر خواجه
٨١٠	٣١ -	محمد خان بن خضر خواجه
٨١٨	٣٢ -	نقش جهان بن شمع جهان
٨٢١	٣٣ -	أويس خان بن شير على بن خضر خواجه
٨٢٤	٣٤ -	شير محمد بن شاه جهان بن خضر خواجه
						٨٢٨	.		أويس ، (المرّة الثانية)
٨٣٨	٣٥ -	أسن بوغا بن أويس خان
٨٦٦	٣٦ -	يونس خان بن أويس خان
٨٦٦	٣٧ -	دوست محمد بن أسن بوغا ، (آقسو وتورفان)
٨٧٧-٨٧٣	٣٨ -	كبك سلفات بن دوست محمد ، (تورفان)
٨٩٢	٣٩ -	محمود خان بن يونس
٩٠٨ - ٨٩٠	٤٠ -	أحمد خان بن يونس ، (آقسو وتورفان)
٩٥٠ - ٩٠٧	٤١ -	منصور خان بن أحمد ، (تورفان وقراتشار)
٩٣٩ - ٩٢٠	٤٢ -	سيد خان بن أحمد ، (كاشغر)
٩٧٨ - ٩٣٩	٤٣ -	عبد الرشيد خان بن سيد ، (كاشغر)
٩٧٨ - ٩٥٠	٤٤ -	شاه خان بن منصور ، (تورفان وقراتشار)

المراجع :

Sachau : Verzeichnis N° 77, p. 30.

Oliver : The Chagatai Mughals, JRAS. 1888, S. 72-128.

D'ohsson : Histoire des Mongols.

Smirnow : Krimskoyé khanstwo, St. Pétersb. 1885.

Howorth : History of the Mongols.

Tiesenhausen : Collection Straganoff p. 23-28.

Veliaminoff : Bull. Ac. Sc. Pétersb. 13. IV 1860, p. 207.

Markoff : Cat. Ermitage p. 558 ss.

اعتمد المترجم في اتمام نسب هذه الأسرة على كتاب « دول إسلامية » لتحليل أدغم ،
فقد ترجم ما ذكره بارتولد في كتابه "Musulmanskia Dynastii".

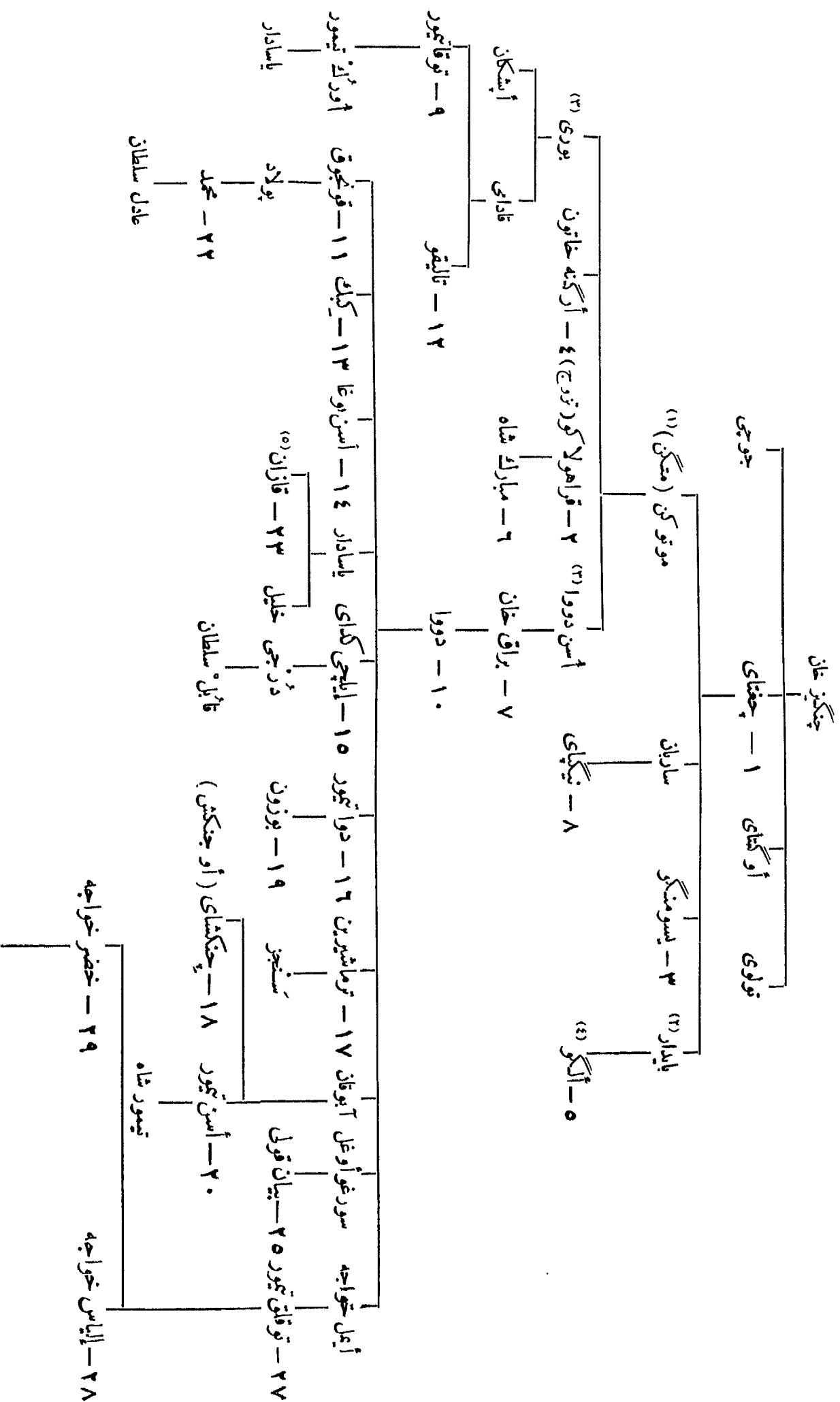

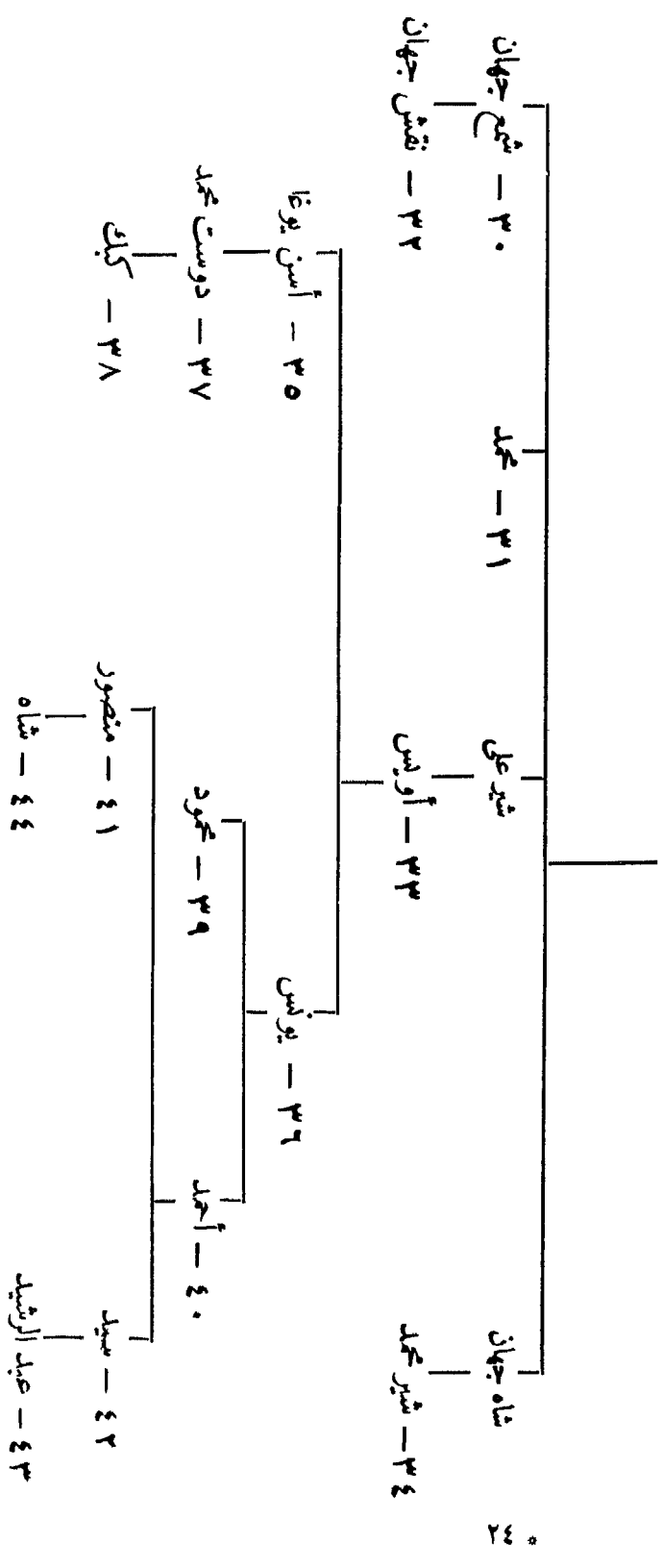

(۱) فی سنة ۱۴۹۹ و لایه صه ارضیا بأبئی (کلمة) حاضرہ: الس حکمائی ائیل 526, 525, III, Cont, III, Koo
 تروج اڑکھه اڑمته قرا مو لا کو .
 (۵) بڈکر خلیل (دوک اسلامیة ص ۳۸۲) أنه ابن بلسادار بن اوردک تیمور بن توقا تیمور . اللزجم .

(۱) توفی فی حصار بلیمان سنة ۱۱۸ ، ائیل خلیل آدم (دوک اسلامیة ص ۳۸۲) . اللزجم .
 (۲) توفی سنة ۶۳۹ ، امام الوتر (موراثیا) .
 (۳) قتل بعد قورولطای ۹ ربیع الثانی سنة ۶۴۹

٢٣٦ - خانات قازان

سنة ٨٤٩ هـ	١ - أولوغ ^(١) محمد .
٨٥٠	٢ - محمودك (أو كوجك محمود) بن أولوغ محمد
٨٦٨	٣ - خليل بن محمودك
٨٧٠	حول	٤ - ابراهيم بن محمودك
٨٩٠	»	٥ - إلهام بن ابراهيم
٨٩٢	٦ - محمد أمين
٩٠٢	٧ - عبد اللطيف ، (توفي سنة ٩٢٣)
								فترة شغور (كان الأمر فيها لصاحب كيراي صاحب بلاد القرم) ٩٢٣ - ٩٣٠
٩٣٠	٨ - صفا گرای بن صاحب گرای
٩٣٦	٩ - جان علي بن شيخ أوليار صاحب قاسموف ^(٢)
٩٤١	١٠ - شاه علي بن شيخ أوليار صاحب قاسموف
٩٥٦	١١ - إتميش بن صفا گرای ^(٣)
٩٥٧	١٢ - يادكار محمد ننگای صاحب استرخان
								استولى الروس على قازان . ١٢ شوال ٩٥٩

٢٣٧ - خانات قاسموف

سنة ٨٥٦ هـ	١ - القاسم بن أولوغ محمد ، (صاحب قازان)
٨٩١	٢ - دانيار بن القاسم
٨٩١	٣ - نور دولت بن حاجي ، (صاحب القرم)
—	٤ - ستيلغن بن نور دولت
٩١٨	٥ - شيخ أوليار
٩٢٢	٦ - شاه علي بن شيخ أوليار
٩٧٤	١٠ شوال	٧ - ساين بلات ، (من القبيلة الذهبية) ^(٤)
٩٩٣	٨ - مصطفي علي بن عبد الله
١٠١٠	حول	٩ - أورس محمد ، (من قازاق القرغيز)
١٠١٩	١٠ - أرسلان بن فلان بن خان كچم ، (آخر حكام سيبيريا)
١٠٣٦	١١ - سيد برهان ^(٥)
١٠٨٨	١٢ - فاطمة سلطان (أم فسيلي) ، (حق سنة ١٠٩٢)

(٤) اتخذ اسم سيدهون . توفي سنة ١٠٢٥

(٥) تنصر سنة ١٠٦٤ واتخذ اسم فسيلي .

(١) انظر خليل آدم (دول إسلامية ص ٣٦٨) . المترجم .

(٢) أو قاسمي .

(٣) تنصر واتخذ اسم اسكندر ، توفي سنة ٩٧٣

الباب الثالث عشر

بلاد فارس بعد المغول

٢٣٨ - آل جلائر بالعراق

(شيعية)

سنة ٧٣٦ هـ	١	•	تاج الدين شيخ حسن بزرگك بن حسين
٧٥٧	٢	•	شيخ أويس بن حسن ، بهادر خان (توفي في ٢ جمادى الآخرة سنة ٧٧٦) .
٧٧٦ جمادى الآخرة	٣	•	جلال الدين حسين بن أويس ^(١)
٧٨٤	٤	•	بايزيد بن أويس ، (بكرستان) ٧٨٤ - ٧٨٥
٧٨٤	٤	•	غياث الدين أحمد بهادر بن أويس ^(٢)
٨١٣ ربيع الثاني	٥	•	شاه ولد ^(٣)
٨١٤	٦	•	تاندو ، (أرملة شاه ولد) ^(٤) ٨١٤
٨١٤	٦	•	محمود بن ولد ، (تحت وصاية تاندو)
٨١٨	٧	•	أويس بن ولد
٨٢٤	٨	•	محمد بن ولد ^(٥)
٨٢٥	٨	•	محمود بن ولد ، (للمرة الثانية) ٨٢٥
٨٢٧	٩	•	حسين بن علاء الدولة ^(٦)

المراجع :

- H. H. Howorth : History of the Mongols, III, p. 654-679.
 Hammer : Geschichte der Ilkhane, II, p. 315-322.
 Cl. Huart : Mémoire sur la fin de la Dynastie des Ilékaniens.
 J. As. 1876, extr, N° 7.
 Muhammed Mubârak : Cat. Mus. Ott. III.

سنة ٧٩٦ هـ ، قتله قرا يوسف في ٢٩ ربيع الثاني سنة ٨١٣
 (٣) اغتالته زوجته فاندو سنة ٨١٤
 (٤) نزل عن بغداد لشاه محمد قرا قيونلو ثم عاد إلى شستر .
 (٥) حارب ابراهيم بن شاه رخ صاحب بلاد فارس سنة ٨٢٤
 (٦) قتله اسكندر قرا قيونلو في ٣ صفر سنة ٨٣٥

(١) اغتاله أحمد أخوه .
 (٢) عامل البصرة منذ سنة ٧٧٦ هـ ، ظل يحارب أخوته حتى سنة ٧٨٦ هـ ؛ استولى تقتميش على تبريز في ذي القعدة سنة ٧٨٧ هـ كما استولى عليها تيمور سنة ٧٨٨ هـ ، وقرا محمد سنة ٧٨٩ هـ ؛ حارب تيمور من سنة ٧٩٥ هـ إلى ٨٠٧ هـ ؛ فر إلى مصر

نسب آل جلائر

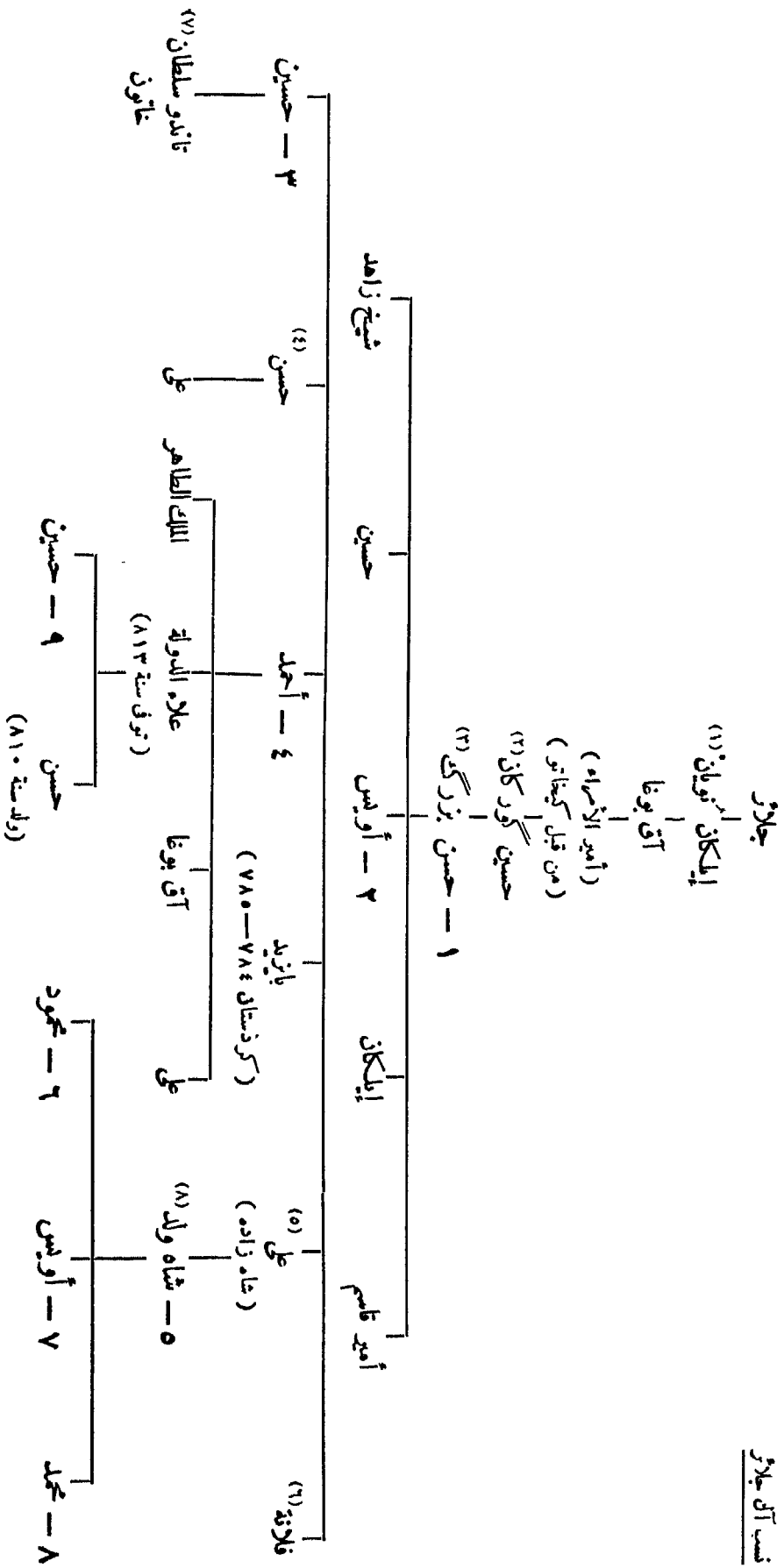

- (١) يذكر خليل آدم ه دول إسلامية من ٣٩٤ ه أن اسمه إيلكان جلائر بن جوجي ثرله . المترجم .
(٢) تزوج آية ارغون إيلخان .
(٣) تزوج دلتاد خاتون بنت دمشق خواجه البحر باني أرمه أبي سيد .
(٤) اغتيل بعد وفاة أبيه سنة ٧٧٦
- (٥) تاريخ بغداد سنة ٧٨٠
(٦) تزوجت زين العابدين بن الظاهر .
(٧) ثابئة عن محمود وأويس وعبد آيابه أخوتها ؛ يقول عبد الرزاق أنها أبنه أويس لا حفيدته .
(٨) تزوج تاندر آية صه .

٢٣٩ - بنو المظفر

(فارس ، كرمان ، كردستان)

- ١ - مبارز الدين محمد بن المظفر^(١) ذوالقعدة سنة ٧١٣ هـ
- ٢ - قطب الدين شاه محمود ، (بأصبهان حتى سنة ٧٧٦) رمضان ٧٥٩
- ٣ - جلال الدين أبو الفوارس شاه شجاع^(٢) ٣٠ ربيع الأول ٧٦٥
- ٤ - مجاهد الدين علي زين العابدين شعبان ٧٨٦
عزله تيمور ٧٨٩
- ٥ Δ - عماد الدين أحمد ، (كرمان) ٧٨٦
- ٦ - نصرة الدين يحيى ، (يزد) ٧٨٩
- ٧ - شاه منصور ، (أصفهان) ٧٨٩
(حتى سنة ٧٩٥)

الأمير غياث الدين^(٣) حاجي الخراساني

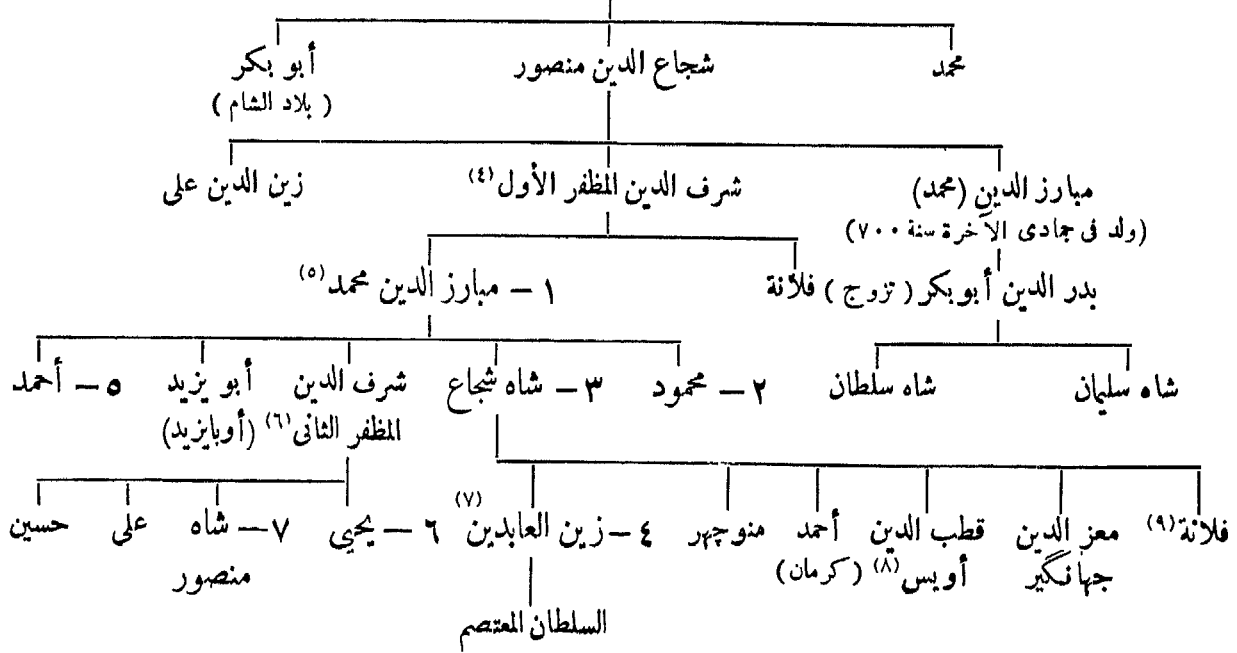

المراجع : Mahmud Qutbi: Supplément au Tarikh-i-Guzidé (Gibb Mém. XIV, II, p. 151).

Defrémery: Memoire sur ... les Muzaffériens. J. As. août et juin 1845.

Justi: Iranisches Namenbuch.

دائرة المعارف الإسلامية (الطبعة الفرنسية) : مادة : « المظفريون »
(K. V. Zetterstéen) .

توفي في ١٣ ذي القعدة سنة ٧١٣
(٥) ولد في ١٥ جمادى الآخرة سنة ٧٠٠ ، تزوج ابنة قطب الدين شاه جهان آخري قطائع خان أصحاب كرمان ، سمل ابناؤه عينيه في ١٩ رمضان سنة ٧٥٩ ، توفي بمدينه بم في ربيع الأول سنة ٧٦٥
(٦) ولد سنة ٧٢٥ ، انظر تاريخ كزنده (ج ٢ ص ١٥٥) المترجم .
(٧) تزوج ابنة شيخ أويس الجلائري .
(٨) دس له الدم سنة ٧٧٦
(٩) تزوجت بير محمد بن جهانكير بن تيمور سنة ٧٨٤

(١) انظر تاريخ كزنده (ج ٢ ص ١٥٢) . المترجم .
(٢) تسلم يزد في شواك سنة ٧١٨ وكرمان في الهرم سنة ٧٤١ ، هزك ومملت عيناه في رمضان سنة ٧٥٩ ، استعاد السلطة بشيراز ، توفي في ربيع الأول سنة ٧٦٥
(٣) ولد سنة ٧٣٣ وتوفي في شعبان سنة ٧٨٧ ، بدأت السكة تضرب باسمه سنة ٧٦٢ ، انظر :
Br. M. Add. 11, p. 133, N^{os}. 671-673 et Ermitage, Inv. p. 613.
(٤) من عمال يوسف شاه بن طغان أتابك يزد ثم أولجايتو ،

٢٤٠ - بنو إينجو

(بلاد فارس : الحاضرة شيراز)

- سنة ٧٠٣ هـ شرف الدين محمود شاه إينجو^(١) ، (المسمى طمطاح)
- ٧٣٦ رجب جلال الدين مسعود شاه بن محمود^(٢)
- ٧٣٩ غياث الدين كيخسرو بن محمود ، (مطالب بالحكم ، اغتيل سنة ٧٣٩)
- ٧٣٩ شمس الدين محمد بن محمود ، (استبقاه بير حسين الجوباني)
- (اغتيال سنة ٧٤٠)
- ٧٤٠ مسعود ، (المررة الثانية) ، (اغتاله ياغي باسقى ابن عم بير حسن سنة ٧٤٣)^(٣)
- ٧٤٣ جمال الدين أبو اسحق بن محمود^(٤)
- حارب بنى المظفر
- ٧٥٤ استولى مبارز الدين محمد بن المظفر على شيراز
- اغتيل أبو اسحق في ٢١ جمادى الأولى ٧٥٨

المراجع :

ميرخواند : روضة الصفا .

حمد الله مستوفى : تاريخ كزیده .

دائرة المعارف الإسلامية (الطبعة الفرنسية) مادة : « إينجو » .

D'Ohsson : Histoire des Mongols, IV, p. 742.

Sachau : Verzeichnis N° 73, p. 28.

Bergmann : Münzen der Indschuiden, Wiener Num. Z. III (1871)

p. 143.

St. Lane-Poole : Br. M. VI, p. 227-231.

٢٤١ - بنو چوبان بأذربيجان

- سنة ٧١٨ هـ ١ - تيمورتاش بن چوبان^(٥) ، (ولاه أبو سعيد إيلخان)
- ٧٢٨ ٢ - شيخ حسن كوچك^(٦) بن تيمورتاش
- ٧٣٨ انتصر على شيخ حسن بزرك الجلائرى
- ٧٤٤ رجب اغتاله زوجه
- ٧٤٤ رجب ٢٧ ٣ - الملك الأشرف بن تيمورتاش
- ٧٥٦ ضربت عنقه بتبريز بأمر من جاني بك صاحب القچاق
- ٧٤٤ ياغبي باسقى بن تيمورتاش
- ٧٤٣ أمر بقتل جلال الدين مسعود إينجو
- ٧٤٥ اغتاله أخوه

(٤) مولى حافظ ، تدك السكة على أنه كان يتمتع — إلى حد ما —
بسلطان الامارة منذ سنة ٧١٩

(٥) كان تيمورتاش وزيراً لأولجايتو وأبى سعيد ثم حاكماً تاما
لبلاد الروم من قبل المغول من سنة ٧١٧ إلى ٧٢٧ ، اعدم في ١٣ شوال
سنة ٧٢٨ بأمر من الناصر محمد بن قلاوون سلطان مصر .

(٦) يسمى الصغير تمييزاً له عن (أوزون حسن) الكبير من آل
آق قيونلو .

(١) إينجو كلمة مفولية معناها (الأملك الخاصة) أو أملك التاج
وقد كان محمود يشرف على أملك أوجلایتو بشيراز ؛ انظر
Bergmann I.c p.14

(٢) تزوج سلطان بخت بنت دمشق خواجه بن چوبان .

(٣) انظر دائرة المعارف الإسلامية (الطبعة الفرنسية)

(مادة إينجو ص ٥٣٧) . المترجم .

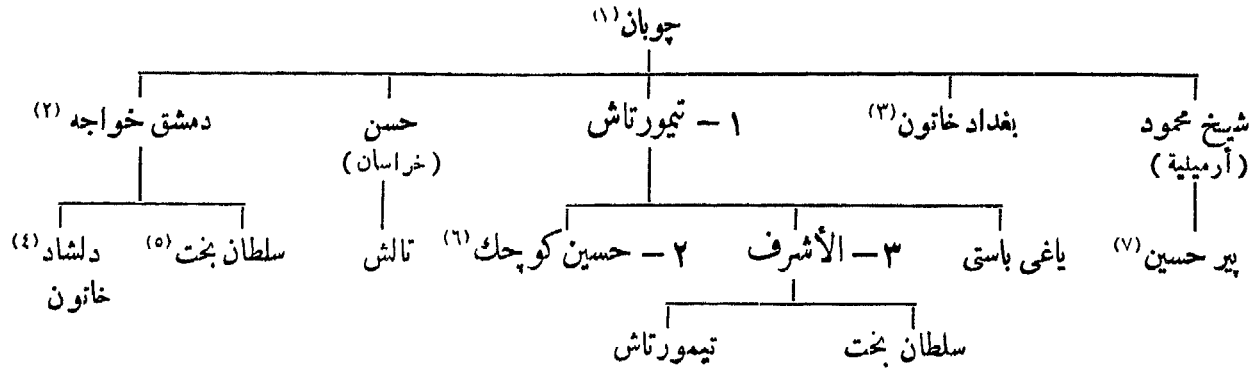

المراجع :

دائرة المعارف الإسلامية (الطبعة الفرنسية) مادة : « چويان » .
 D' Ohsson: Histoire des Mongols, IV, P, 672.
 Sachau: Verzeichnis N° 74, P. 28.
 Justi: Iranisches Namenbuch p. 469.

٢٤٢ - السربدازيون بخراسان ودامغان

سنة ٧٣٧ هـ	عبد الرزاق بن فضل الله باشتيني	
٧٣٨	وجيه الدين مسعود بن فضل الله	
٧٤٤	آى تيمور محمد	
٧٤٦	اسفنديار ^(٨)	
٧٤٧	فضل الله ^(٩)	
٧٤٨	شمس الدين على جشمى ^(١٠)	
٧٥٣	يحيى كرايى ^(١١)	
٧٥٩	ظهر الدين كرايى ^(١٢)	•
٧٦٠	حيدر القصاب	
٧٦٠	لطف الله بن وجيه الدين	
٧٦١	الحسن الدامغانى	•
٧٦٦	على المؤيد نجم الدين	•
٧٨٠ - ٧٧٨	درويش ركن الدين (المتصب) ^(١٣)	•
٧٨٣	فتح تيمور البلاد	

سنة ٧٤٧ هـ . المترجم .
 (٩) فى كتاب خليل آدم (دول إسلامية ص ٤٠٠) شمس الدين
 ابن فضل الله . المترجم .
 (١٠) انظر دول إسلامية (ص ٤٠٠) . المترجم .
 (١١) انظر خليل آدم (دول إسلامية ص ٤٠٠) . المترجم .
 (١٢) المرجع السابق (ص ٤٠٠) . المترجم .
 (١٣) نقود ضربت بسبزوارة سنة ٧٧٩ ٧٧٩ Ermitage, Inv. p.601

(١) تزوج دلندى خاتون بنت أولجايتو ثم ساقى بك أختها
 (٢) قتله أبو سعيد إيلخان حول سنة ٧٣٠
 (٣) تزوجت أبا سعيد إيلخان .
 (٤) تزوجت أبا سعيد إيلخان ثم حسن بزرگ آق قيونلو .
 (٥) تزوجت مسعود بن محمود إينجو .
 (٦) تزوج عزت ملك .
 (٧) من أنصار محمد بن محمود إينجو .
 (٨) يذكر خليل آدم (دول إسلامية ص ٤٠٠) أنه تولى

٢٤٣ - بتو طغا تيمور

(مازندران واستراباذ)

- ١ - طغا تيمور ، (سليل جوجي)^(١) سنة ٧٣٧ هـ
- غزا المراق للمرة الثالثة^(٢) ٧٤١
- قتل باستراباد في قتال السربداريين ٧٥٤
- ٢ - لقمان پادشاه بن طغا تيمور ٧٥٤^(٣)
- ٣ - پيرالك (أوبير) پادشاه بن لقمان ، (من عمال تيمور ، توفى سنة ٨١٢)^(٥) ٧٩٠^(٤)
- ٤ - سلطان على بن پيرالك ٨١٢

المراجع :

مير خواند : روضة الصفا .

دائرة المعارف الإسلامية (الطبعة الفرنسية) ، مادة : « طغا تيمور » (V. Minorsky)
 Barthold ; Musulmananskaia Dynastii p.299.
 Sachau : Vezeichnis N° 75, p. 29.
 Contribution II, N°s 378 - 394.

٢٤٤ - آل كرت عمال بني جغتاي

(هراة ، بلخ ، غزنه ، سرخس ، نيسابور)

- ١ - شمس الدين [الأول] محمد^(٦) ، (توفى سنة ٦٨٤) سنة ٦٤٣ هـ
- ٢ - ... ركن الدين بن شمس الدين ، (مشتركاً مع أبيه في الحكم) ٦٧٧-٦٨٢
- ٣ - نغر الدين بن ركن الدين ، (حليف أمير چوبان) ٦٨٤
- ٤ - غياث الدين بن ركن الدين (لجأ إليه أمير چوبان فأمر بقتله سنة ٧٢٥) ٧٠٦
- ٥ - شمس الدين [الثاني] بن غياث الدين ٧٢٩
- ٦ - حافظ بن غياث الدين ٧٣٠
- ٧ - معز الدين حسين بن غياث الدين ٧٣٢
- ٨ - غياث الدين [الثاني] پير على بن معز الدين ٧٧٢
- التيموريون ٧٩١

المراجع :

دائرة المعارف الإسلامية (الطبعة الفرنسية) ، مادة : « كرت » (T.W. Haig) .
 الجويني : تاريخ جهان كشاي .
 ميرخواند : روضة الصفا .

(٤) يذكر مينورسكي (دائرة المعارف الإسلامية مادة تغا تيمور)
 أن تيمور ولاء سنة ٧٩٤ ، المترجم .
 (٥) درم ضرب بأستراباد سنة ٧٩٦ ، Ermitage, Inv. p. 598
 (٦) يدعي الانتساب إلى آل شنسباني أصحاب غور .

(١) في بعض المراجع يكتب هكذا « تغا » . المترجم .
 (٢) انظر دائرة المعارف الإسلامية (الطبعة الفرنسية مادة
 طغا تيمور) .
 (٣) يذكر مينورسكي (دائرة المعارف الإسلامية مادة تغا تيمور)
 أنه تولى عام ٧٨٦ ، المترجم .

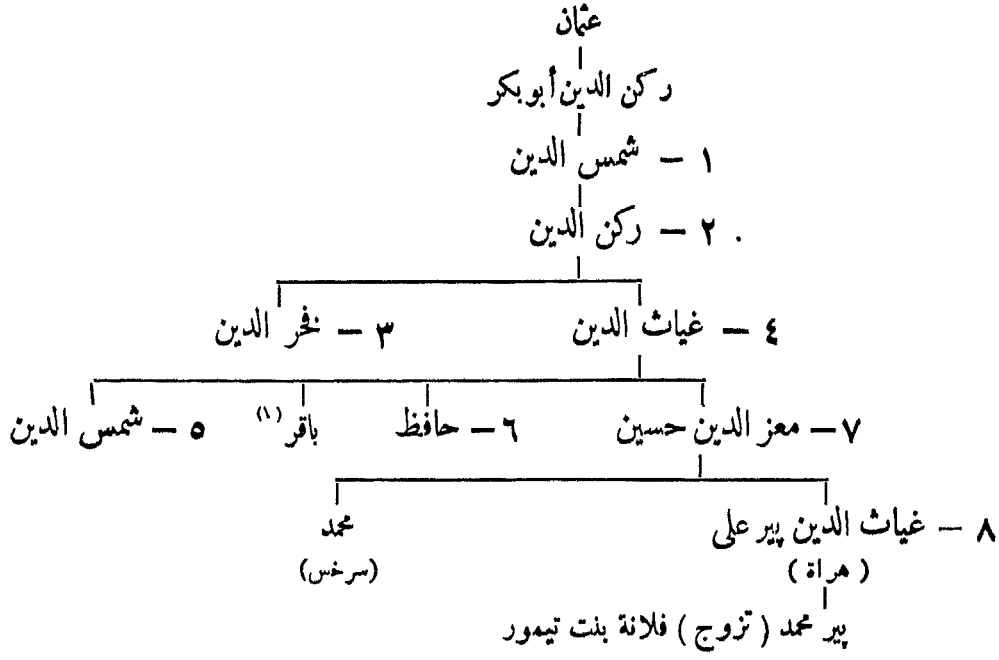

۲۴۵ - أمراء قرا قیونلو^(۲)

أذربيجان : (الحاضرة تبريز)

سنة ۷۸۰	۱ - قرا محمد تورموش بن بئیرام خواجه	
۷۹۰	۲ - أبو نصر قرا يوسف نويان بن محمد ، (توفي في ذي الحجة سنة ۸۲۲)	حول
	غزا تیمور البلاد ۸۰۲	
	استرد قرا يوسف السلطة ۸۰۹ ^(۳)	
۸۱۰	۳ - نودی بابه پیر بوداك أميراً بأذربيجان	
۸۲۳	۴ - اسکندر بن يوسف	
۸۴۱	۵ - مظفر الدین ^(۴) جهان شاه بن يوسف	
	پیر بوداق ۸۶۶	} (نوار حتى سنة ۸۷۱) ^(۵)
	شاه يوسف نويان ۸۶۶	
۸۷۲	۶ - حسن علی	ربيع الثاني
	قتله أوزون حسن ۸۷۳	

(۱) انظر خليل آدم (دوك إسلامية ص ۴۳) . المترجم .

(۲) قرا قیونلو کلمة ترکیه معناها أصحاب الشاة السوداء . المترجم .

(۳) انظر دائرة المعارف الإسلامية (الطبعة الفرنسية مادة قرا قیونلو) . المترجم .

(۴) فتح إيران كلها سنة ۸۶۲ ، قتله أوزون حسن في ۱۲ ربيع الثاني سنة ۸۷۲

(۵) أنظر Contributions I, N° 135

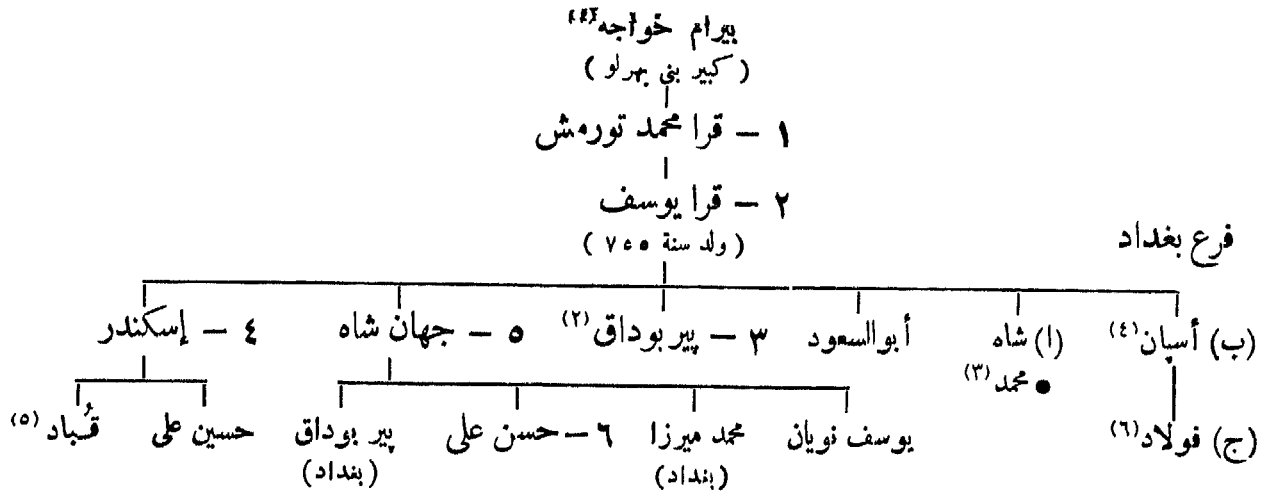

المراجع :

Cl. Huart : Mémoire sur la fin de la dynastie des Ilékaniens
J.A.S oct. 1876 p. 330.

Cl. Huart : Histoire de Baghdad p. 22-25.

Narkoff : Collections scientifiques, VII, St. Pétersbourg 1891, p. 38.

دائرة المعارف الإسلامية (الطبعة الفرنسية) ، مادة : « قرا قیونلو » (Cl. Huart)

٦٤٢ - أمراء آق قیونلو^(٧)

٨٣٩	١ - بهاء الدين عثمان قرايولك بن نخر الدين ^(٩)	٨٣٩
٨٤٨	٢ - نور الدين حمزه بك بن قرا يولك ^(١١) وعلي بك (أخوان كانا يتنازعا السلطة) ^(١٠)	٨٣٩
٨٥٧	٣ - معز الدين جهانگیر بن علی بن قرايولك	٨٤٨
٨٨٣	٤ - أوزون حسن بن علی ^(١٢)	٨٥٧
٨٨٤	٥ - خليل بن أوزون حسن	٨٨٣
٨٩٦	٦ - يعقوب بن أوزون حسن	٨٨٤
	٧ - بایسنقر بن يعقوب	٨٩٦
	مسیح بن أوزون حسن	٨٩٦
	علی بن خليل	٨٩٦
٨٩٧	٨ - رستم بن مقصود	٨٩٦
٩٠٢	٩ - أحمد گوده بن محمد	٨٩٧
٩٠٣	١٠ - مراد بن يعقوب ، (للمرة الأولى) ^(١٣)	٩٠٢
٩٠٥	١١ - ألوند بن يوسف	٩٠٣

(٨) في دائرة المعارف الإسلامية (مادة آق قیونلو) و خليل

آدم (ص ٤١١) سنة ٨٣٨ ؛ المترجم .

(٩) سنة ٨٠٩ التاريخ الذي حدده لينبول لتولى قرايولك

خطأ ، أنظر (Barthold, I.C.) ، تولى سنة ٨٣٩

(١٠) أنظر دائرة المعارف الإسلامية (مادة آق قیونلو) . المترجم .

(١١) ظل جلال الدين علی بك بن قرايولك ينافس من ٨٣٩

إلى ٨٤٢

(١٢) أمر بقتل السلطان أبي سعيد بن محمد التيجورى سنة ٨٧٢ ؛

حاضرتة تبرز منذ سنة ٨٧٦

(١٣) لم تتجاوز سلطته أبان حكمه الأولي حدود أذربيجان .

(١) صاحب الموصل منذ سنة ٧٦٢

(٢) خلف أحمد الجلائري في حكم أذربيجان سنة ٨١٠ ، تولى

حول سنة ٨١٦

(٣) صاحب العراق (بغداد) من سنة ٨١٤ إلى سنة ٨٣٧ ؛

حارب الجلائريين الأواخر . تولى سنة ٨٣٧

(٤) اغتال أباه بجمن أنجق سنة ٨٤١ ، وتولى سنة ٨٤٨

(٥) خلف أخاه محمداً صاحب العراق من ٨٣٧ إلى ٨٤٨

(٦) خلف أخاه أسبان صاحب العراق من ٨٤٨ إلى ٨٧٠ ؛

عزله جهان شاه .

(٧) آق قیونلو كلمة تركية معناها أصحاب الشاة البيضاء . المترجم .

سنة ٨٩٠٦	٠	١٢ - محمد بن يوسف (١)
	٩٠٧	مراد ، (للمرة الثانية)
	٩٠٨	عزله الشاه اسماعيل الأول
		فرع بأرزنجان :
—	٠	قليج أرسلان بن پير على
—	٠	فرعاً خشاد بك
		فرع بماردين وآمد :
٨٩٣	حول	قاسم بن جهانگیر ، (حتى سنة ٩٠٨)

المراجع :

- Hammer : Geschichte des Osm. Reiches, 1, p. 807.
 Revue Historique Ott. fasc. XXX 346, XXXII p. 471-475.
 Barthold : Musulmanskia Dynastii, p. 302.
 Ahmed Tawhid : Cat. Mus. Ott. IV, p. 572.
 شرفنامه (trad. Charmoy, St. Petersb. 1868-75).
 دائرة المعارف الإسلامية (الطبعة الفرنسية) ، مادة : « آق قيونلو »
 . (Cl. Huart)

(١) حکم بأصبهان وألوند وكرمان .

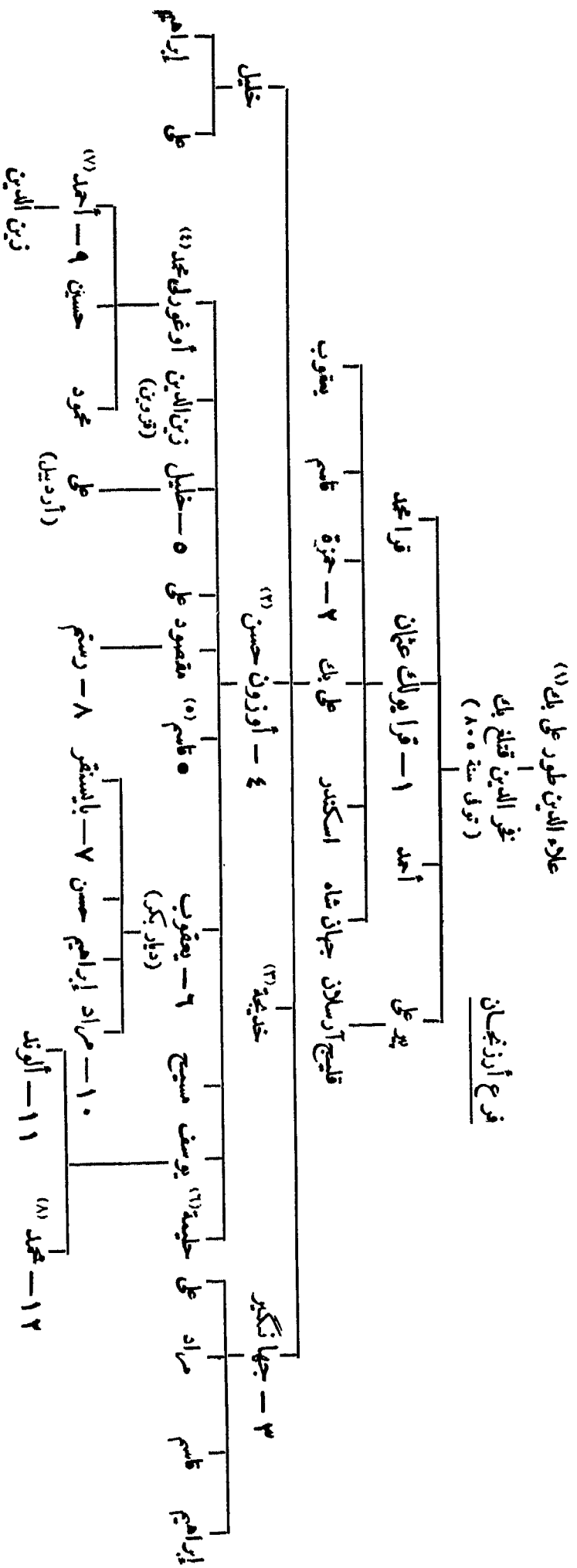

- (٥) تاريخ ديار بكر حول سنة ٩٠٠؛ انظر تقوده (Br.M. VIII, p. 17).
- (٦) السادة علم شاه، تزوجت حيدر بن جنيد الصفوي.
- (٧) تزوج ابنة بايزيد الثاني السلطان المنيان.
- (٨) يكتبه خليل آدم (ص ٤١٢) هكذا: عمدي ميروا، للترجم.

- (١١) أنظر خليل آدم (دوك اسلامية ص ٤٨٢)، للترجم.
- (١٢) تزوج دلشاد بنت دمتق خواجه بن جوان ارمة أني سيد ايلخان.
- (١٣) تزوجت جنيد بن ابراهيم الصفوي.
- (١٤) أنظر خليل آدم (دوك اسلامية ص ٥١٢). للترجم.

٢٤٧ - جزيرة لار

(الخليج الفارسي)

سنة ٥٩٤ هـ	حول	قطب الدين مؤيد
٦٣٨	»	كاليجار
٦٧٠	»	قطب الدين بن كاليجار
٦٨٩	»	علاء الملك
٧٢١		كاليجار
٧٣٣		سيف الدين
٧٧٥		علاء الملك كركين شاه
٧٨٩		مبارز الدين بن كركين شاه
٨٤٠		قطب الدين
٨٦١		جهان شاه
٨٨٣		علاء الملك
—		هارون
٩٣٧		محمد
٩٤٠		نوشيروان ، (قتل سنة ٩٤٨)
٩٤٨		ابراهيم خان
		عزله طهماسب الأول الصفوي سنة ٩٧٣

المراجع : Sachau : Verzeichnis, N° 52 p. 24

٢٤٨ - جزيرة هرمز

سنة ٦٧١ هـ		محمود قلهآني ، (حامل سلغري استقل بالأمر)
		أمير نصرت
		ركن الدين
		شهاب الدين أياز ، (مملوك نصرت)
٧١٦		کردان شاه
—		قطب الدين تهمتن
٧٥٨		توران شاه
٧٨٨		محمد شاه ، (حامل محمود ، سلطان امي من قبل تيمور)
—		فيروز شاه
٨٣٩		سيف الدين ، (عزك سنة ٨٤٠ ، فر سنة ٨٥٠ ولاذ بشاه رخ)
٨٤٠		توران شاه
—		شهاب الدين
—		سلغر شاه
—		توران شاه
—		محاربة البرتغاليين
—		محمد شاه
٩٧٢	حول	قشوخشاه
		الصفويون

المراجع : Sachau : Verzeichnis, N° 53, p. 24.

٢٤٩ - شاهات إيران

(١) الصفويون

١٨٠٧ هـ ^(١)	٢ رمضان	اسماعيل [الأول] ^(٢)	١
٩٣٠	١٩ رجب	طهماسب [الأول] ^(٣)	٢
٩٨٤	٢٧ جمادى الأولى	اسماعيل [الثاني] ^(٤)	٣
٩٨٥	٣ ذى الحجة	محمد خدا بنده ، (توفى سنة ٩٩٥)	٤
—	—	سلطان أمير حمزة ، (بضعة أشهر)	—
٩٨٩ هـ ^(٥)	—	عباس [الأول] (الكبير) ^(٦)	٥
١٠٣٨	١٠ جمادى الأولى	صفي [الأول] ، (توفى في ١٢ صفر سنة ١٠٥٢)	٦
١٠٥٢	١٦ صفر	عباس [الثاني] ، (توفى بالقرب من دامغان في ٢٦ ربيع الأول سنة ١٠٧٧)	٧
١٠٧٧ هـ ^(٧)	٣ ربيع الثاني	سليمان [الأول] (صفي الثاني) ، (توفى في ٢ جمادى الآخرة سنة ١١٠٥)	٨
١١٠٥	١٤ ذى الحجة	حسين [الأول] ^(٨)	٩
١١٣٥	٢٠ المحرم	طهماسب [الثاني] ^(٩)	١٠
١١٤٤	١٧ ربيع الأول	عباس [الثالث] ^(١٠)	١١
١١٦٣	٨ المحرم	سليمان [الثاني] ^(١١)	١٢
١١٦٣	—	اسماعيل [الثالث] ^(١٢)	١٣
١١٦٦	—	حسين [الثاني] ^(١٣)	١٤
١٢٠٠	—	محمد شاه ، أبو الفتح ^(١٤)	—

(ب) الأفغانيون

١١٣٥	١١ المحرم	محمود بن مير ويس ، (قتل في شعبان سنة ١١٣٧)	١
١١٣٧	شعبان	أشرف بن عبد الله	٢
١١٦٦	—	آزادخان ، (مطالب بالحكم بأصبهان حتى سنة ١١٦٩)	—

(٨) عزله محمود الأفغاني في ١١ من المحرم سنة ١١٣٥ وقتله
أشرف سنة ١١٤١
(٩) عزله نادر ونفاه في ١٤ ربيع الأول سنة ١١٤٤
(١٠) ولد سنة ١١٤٥ ، ولاء نادر ولكنه خلع وسمت عيناه
في شوال سنة ١١٤٨ وتوفى سنة ١١٤٩
(١١) حكم أربعين يوماً ، وتوفى في ٢٣ شوال سنة ١١٧٦
(١٢) ولاء على مردان بختيارى على أصفهان بأمر من
كريم خان .
(١٣) ولاء على مردان بختيارى على أصفهان وعزله كريم خان
سنة ١١٦٦ وتوفى سنة ١١٩٢
(١٤) حاكم اسمى ولاء آقا محمد بطهران ، نزل بلكنو منذ
سنة ١٢٠٩

(١) هذا تاريخ الجلوس الرسمي بتبريز . أنظر، Reg. st. Poole I.C. Intr. XXIII
(٢) اتخذ لقب «شاه» سنة ٩٠٨ ؛ توفى في ١٩ رجب سنة ٩٣٠
(٣) دس له السم في ١٥ صفر سنة ٩٨٤
(٤) كان يعيل إلى أهل السنة، دس له السم في ٣ ذى الحجة سنة ٩٨٥
(٥) هذا تاريخ البيعة التي دبرها على قلى خان بنيسابور
أما البيعة النهائية بأصفهان فلم تتم إلا في غرة المحرم سنة ٩٩٦
(٦) ولد سنة ٩٦٥ ، وتوفى في ١٩ جمادى الأولى سنة ١٠٣٨
استولى على بغداد سنة ١٠٣٣
(٧) تولى أول الأمر متخذاً اسم صفي (الثاني) فلما تمت بيعته
النهائية في النوروز في ١٩ شوال سنة ١٠٧٩ اتخذ اسم سليمان .

(ج) الأفياريون

- ١ - نادر (طهماسب قلى خان) ، (قتل فى ١٠ جمادى الآخرة سنة ١١٦٠)^(١) . ٢٤ شوال سنة ١١٤٨ هـ
- ٢ - عادل (على ، قلى ، خان) ، (عزل فى أول شوال سنة ١١٦١) ٢٧ جمادى الآخرة ١١٦٠
- ٣ - ابراهيم ، (عزل فى المحرم سنة ١١٦٣) ١٧ ذى الحجة ١١٦١
- ٤ - شاه رخ ، (عزل وممات عيناه فى ٨ من المحرم سنة ١١٦٣) ٨ شوال ١١٦١
- تولى الحكم للمرة الثانية ربيع الثانى ١١٦٣
- تولى الحكم للمرة الثالثة ، (عزل نهائياً سنة ١٢١٠) . ٢٧ رجب ١١٦٨

(د) البيختراريون

- على مردان خان ، (قتله محمد خان زند سنة ١١٦٧) حول ربيع الثانى ١١٦٣

(هـ) الزنديون

- ١ - محمد كريم خان (تشمال كريم) ، (توفى فى ١٣ صفر سنة ١١٩٣)^(٢) ١١٦٣
- ٢ - أبو الفتح ، (مع أخيه محمد على ، انفرد بالحكم منذ ٣ جمادى الآخرة سنة ١١٩٣ صفر ١١٩٣ وعزل فى ٩ شعبان سنة ١١٩٣)
- ٣ - محمد على صفر ١١٩٣
- ٤ - صادق ، (بشيراز) ، (اغتيل فى ١٨ ربيع الأول سنة ١١٩٥) ٩ شعبان ١١٩٣
- ٥ - على مراد ، (بأصبهان منذ سنة ١١٩٣) ، (توفى فى ٢٨ صفر سنة ١١٩٩) ١٨ ربيع الأول ١١٩٩
- ٦ - جعفر ، (اغتيل فى ٢٥ ربيع الثانى سنة ١٢٠٣) ٦ ربيع الأول ١١٩٩
- ٧ - اطف على ، (قتله آقا محمد فى ١٤ المحرم سنة ١٢١١) ١١ شعبان ١٢٠٣

(و) القاجاريون

(طهران)

- ١ - محمد حسن ، خان ١١٦٢
- ٢ - آقا محمد ، (تولى رسماً سنة ١٢١٠) ، (اغتيل فى ٢١ ذى الحجة سنة ١٢١١) صفر ١١٩٣
- ٣ - فتح على بن حسين ، قلى^(٣) (توفى فى ١٩ جمادى الآخرة سنة ١٢٥٠) ٢٤ ربيع الأول ١٢١٢
- حسين على فرمان فرما ٣ شعبان ١٢٥٠
- مطالب بالحكم مدة ستة شهور^(٤)
- على ميرزا ، ظل السلطان ، (مطالب بالحكم مدة شهر واحد) ١٤ رجب ١٢٥٠

(٣) ظل يباشر سلطنته منذ أول المحرم سنة ١٢١١ حتى ٢٤ ربيع الأول سنة ١٢١٢ متخذاً لقب بابا خان .
(٤) توفى بطهران فى ٢٦ ربيع الأول سنة ١٢٥١

(١) غزو الهند فى سنة ١١٥٢
(٢) انظر دائرة المعارف الاسلامية (الطبعة الفرنسية) .

جفيد^(١) بن ابراهيم بن علي سلطان
ابن موسى صدر الدين

حيدر^(٢)

علي
١- اسماعيل الأول^(٣)
ابراهيم

٢- طهماسب الأول^(٤) بهرام^(٥) القاص^(٥) سام
بيدي خانم
(تزوجت خليل الله الثاني صاحب تبروان)

٣- اسماعيل الثاني^(٦) - محمد خداينده مصطفي^(٧) جيدر علي^(٨) پري خانم^(٩) زينبا بيگم^(١٠)

٤- عباس الأول^(١١) حرة^(١٢) حرة^(١٣) اسماعيل
رضا خداينده
امان الله
زيدة^(١٤) جهان بانو^(١٥) شاه شجاع^(١٦)
عز شرف خاتون^(١٧)

مظفر حسين^(١٨)
قند هاري بيگم^(١٩)

٥- صفي ميرزا
(تزوجت شجاع بن شاه جهان)

٦- صفي الأول
طهماسب

٧- عباس الثاني
حرة

٨- صفي سليمان
ميرزا محمد الحسيني
(ولد سنة ١٠٦٥ وتوفي سنة ١١٣٦)

٩- حسين الأول
شهربانو^(٢٠) سيد محمد^(٢١)
ابو القاسم
سليمان الثاني

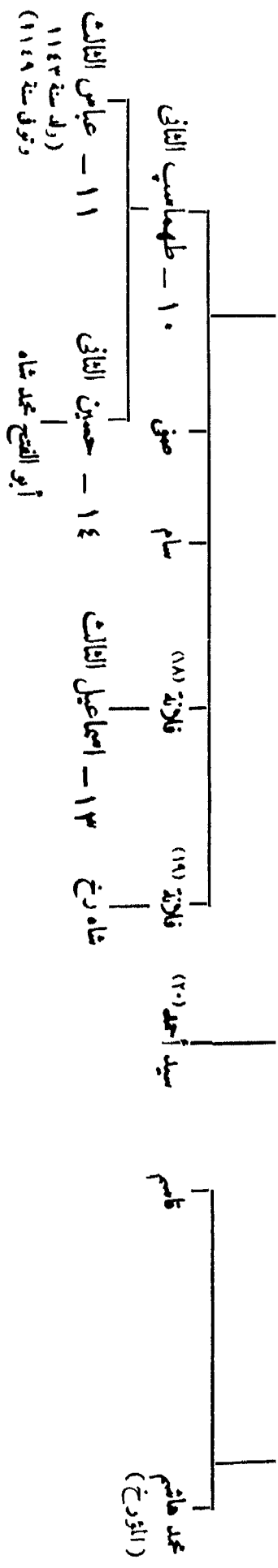

- (١١) تزوجت الامبراطور شاه جهان .
- (١٢) تزوجت عيسى خان في ٢٢ ذي الحجة سنة ٩١٤
- (١٣) ولد عهد أبيه .
- (١٤) ابنة عيسى خان تنسب إلى الصغرى من ناحية الأم .
- (١٥) تزوجت عبد الله .
- (١٦) خالها عهد الحسيني .
- (١٧) توفي في ٢٣ ثور سنة ١١٧٦
- (١٨) تزوجت سيد مرتضى .
- (١٩) تزوجت رضا علي الأنصاري .
- (٢٠) بويع في كرمان سنة ١١٣٩ وأعدم بأسيهان في ذي الحجة سنة ١١٤٠

- (١) تزوج عديجة بيك أخت أوزون حسن ؛ توفي حول سنة ٨٦٠
- (٢) تزوج حليمة بنت أوزون حسن ؛ توفي سنة ٨٩٨
- (٣) ولد في ٢٥ رجب سنة ٨٩٢ ؛ تزوج بنت شيخ شاه صاحب تبرهان
- (٤) ناصر ، توفي سنة ٩٥٧
- (٥) تابع لتبرهان من ٩٤٥ إلى ٩٥٤ ؛ توفي سنة ٩٥٦
- (٦) صاحب قندهار .
- (٧) عامل سيستان .
- (٨) تزوج ابنة شيخ شاه صاحب تبرهان .
- (٩) تزوجت خليل الله بن شيخ شاه صاحب تبرهان .
- (١٠) وصى على المرث ، قتل في ٢٢ ذي الحجة سنة ٩١٤

الفاجار يرون

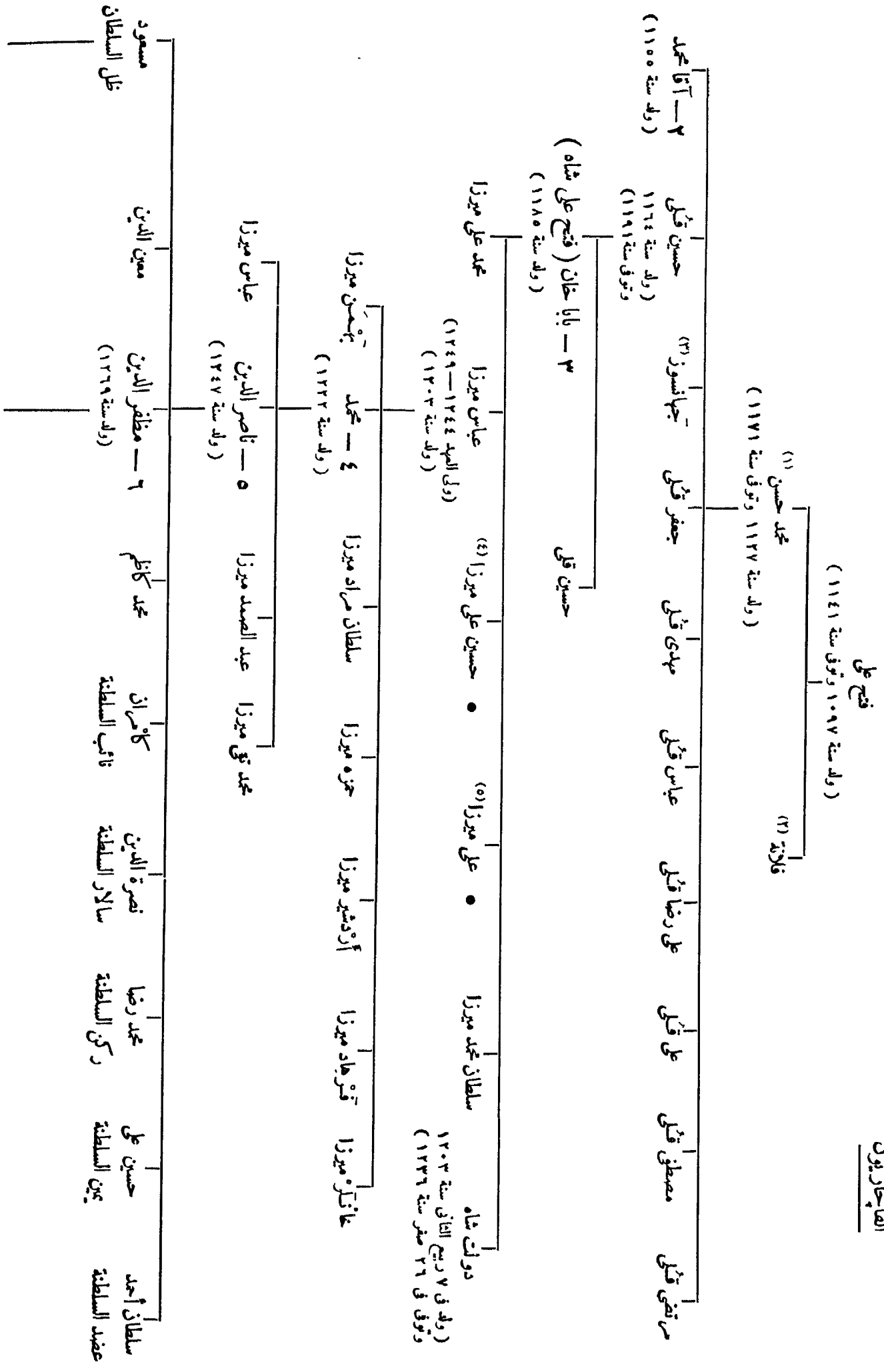

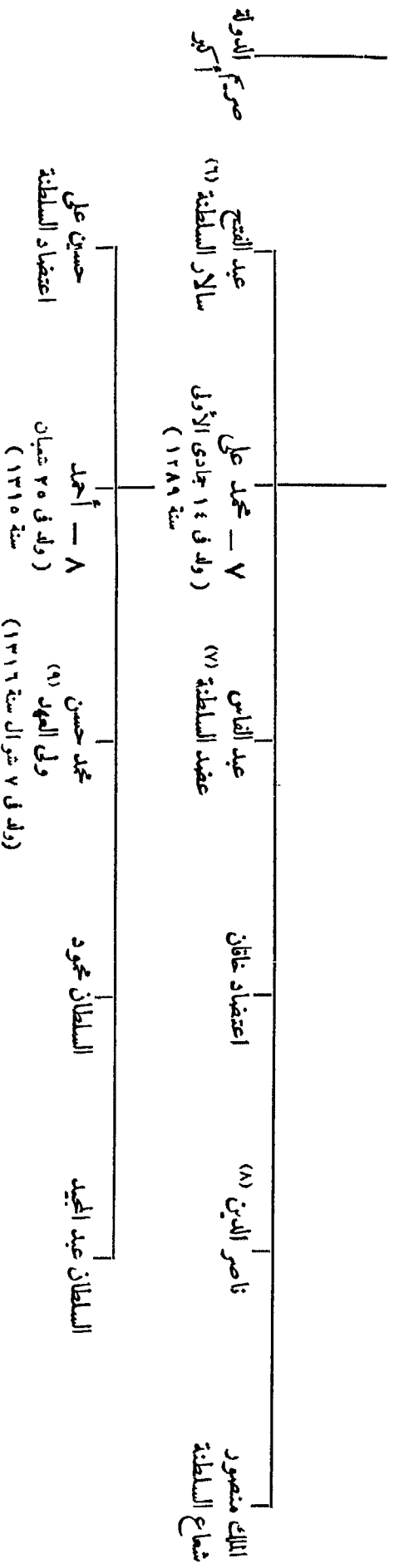

المراجع :

D'Allemagne, Du Khorasan au Pays des Bakhtiaris, Paris. 1911, 1, p. 41.

- (١١) على سنة ١٣٢١ و تار بكوردستان في صفر سنة ١٣٤٥ .
 (٧) ظل وصيا على المرش حتى وفاته ، فقد كان يحكم نيابة عن أحمد الصغير .
 (٨) أصبح وصيا بعد موت عقيد السلطنة أخيه .
 (٩) هذا التاريخ الأخير نادى به رضا خان وصيا في ١٥ شعبان سنة ١٣٤٢ ، وقد كان رضا خان قائداً للقوزاق الروس ثم وزيراً للحربية ورئيساً للوزراء ثم اعتقل المرش آخر الأسرى .

- (١) أو حسين ، استقل بالأسرى مند سنة ١١٦٢ . هزم سنة ١١٧٢
 (٢) تزوجت آغا خان علاني زعيم الامصاهلية وجد آغا خان المال
 (٣) تلقى هذا الطاعة على كريم غازندران من سنة ١١٨٥ — ١١٨٧
 (٤) الملك فرمان فرما ، مطالب بالملك ، أنتقل تنوده : 187 p. Nova Suppl. Fraehn.
 (٥) الملك ظل السلطان ، أنتقل سكته : 187 p. Nova Suppl. Fraehn.

- ٤ — محمد بن عباس ٧ رجب سنة ١٢٥٠ هـ
- حسن خان سالار ٦ شوال ١٢٦٤
- (مطالب بالحكم حتى ٦ جمادى الأولى سنة ١٢٦٦)
- ٥ — ناصر الدين ، (توفى في ١٨ ذى الحجة سنة ١٣١٣) ١٤ شوال ١٢٦٤
- ٦ — مظفر الدين ، (توفى في ٢٣ ذى الحجة سنة ١٣٢٤) ١٩ ذى القعدة ١٣١٣
- ٧ — محمد علي ، (اعتزل الحكم في ٢٦ جمادى الآخرة سنة ١٣٢٧^(١) ، وتوفى بسان ريمو في ٥ رمضان سنة ١٣٤٣) ٢٣ ذى القعدة ١٣٢٤
- ٨ — أحمد بن محمد ، (عزل في ١٥ شعبان سنة ١٣٤٢) ٢٦ جمادى الآخرة ١٣٢٧
- رضا شاه بهلوي بن عباس علي خان بن مراد علي خان ، (ولد بسفيد كوه (مازندران) في ١١ ربيع الأول سنة ١٢٩٥) ، جلس على العرش بطهران في ١١ شوال سنة ١٣٤٤
- محمد رضا شاه بهلوي ، (الامبراطور الحال)

المراجع :

Reg. St. Lane-poole: Catalogue of Persian coins in the Br. M. Londres 1887.
 Hammer: Geschichte des osm. Reiches 1, 810-11, p. 846-111, 928-IV 691.
 P. M. Sykes: History of Persia, 2^e éd, Londres 1921.

خواند أمير: حبيب السير .

دائرة المعارف الإسلامية (الطبعة الفرنسية) مادة : (صفيون ، T.W. Haig) ،
 (أنشار ، Cl. Huart) ، (قاجار ، Cl. Huart) .

الأفشاريون

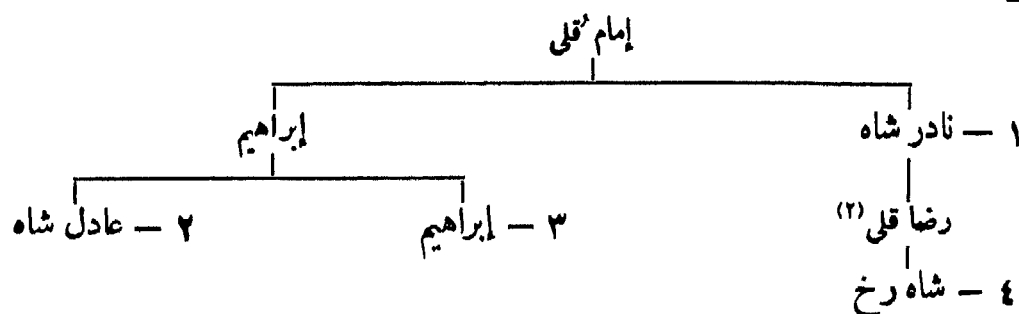

الزنديون

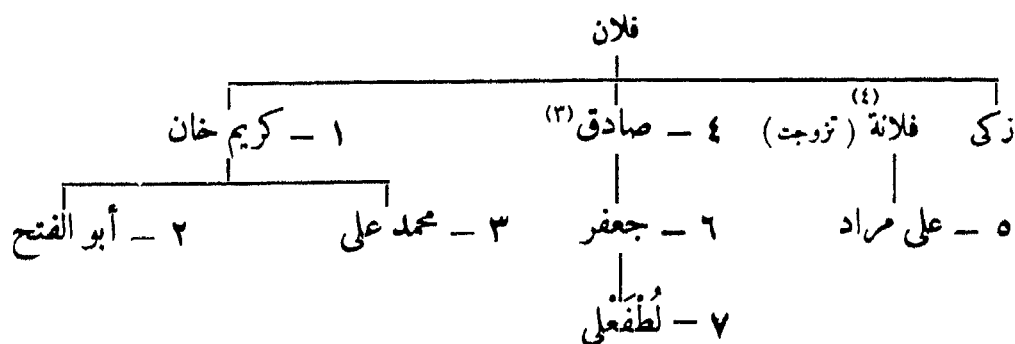

(٢) تزوج ابنة حسين الأول الصفوي .
 (٣) استولى على البصرة سنة ١١٨٩
 (٤) تزوجت أول الأمر الله مراد أبا علي مراد وشقيق جعفر .

(١) قسم بلاد فارس في ٢١ رجب سنة ١٣٢٥ ، حل البرلمان في ٢٠ جمادى الأولى سنة ١٣٢٦ ، تم الانقلاب في ٢٩ شوال سنة ١٣٢٦

٢٥٠ - دول الأكراد

(١) أصحاب بدليس وخلاط

٨٨٠ سنة هـ	حول	١ - إبراهيم
٩٠٠	»	٢ - محمد بن إبراهيم
٩١٣	»	٣ - الأمير ^(١) شرف
٩٤١		٤ - شمس الدين بن شرف
٩٨٦		٥ - شرف الدين بن شمس الدين ^(٢)
		١٠٠٩	استولى الشاه عباس الأول الصفوي على هذه البلاد

(ب) أصحاب الهكارية ووان وويستان^(٣) وجوله مرك

١ - أسد الدين كَلَانِي بن عماد الدين^(٤)

٢ - عز الدين شير^(٥)

٣ - زاهد بك
(سنة ٩٠٧)

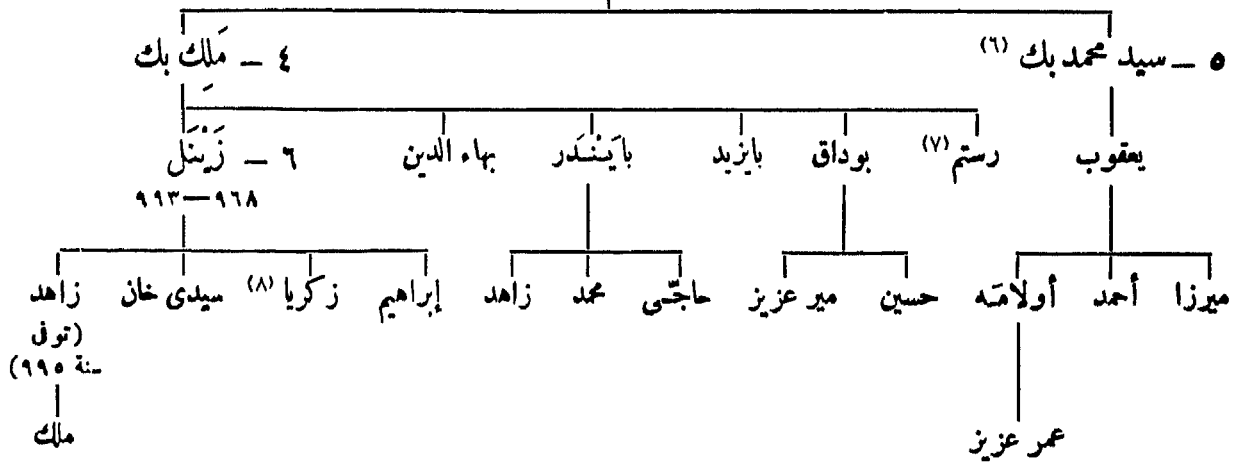

- (١) خدم في بلاط الشاه اسماعيل الصفوي من سنة ٩١٣ الى ٩٢٠ واسترد أملاكه بمساعدة المؤرخ إدريس البدليسي .
(٢) ولد في ٢٠ ذي القعدة سنة ٩٤٩ ، حاكم نخجوان (أو نخبوان) منذ سنة ٩٨٥ ، ألف كتاب تاريخ الأكراد .
(٣) لها وسطان . أنظر ياقوت (ج ٤ ص ٩٧٢) . المترجم .
(٤) بمصر سنة ٨٧١ ؛ يذكر محمد أمين زكي (تاريخ الدول والامارات الكردية ص ٣٨٠) أن اسمه أسد الدين كَلَانِي وأنه اشتهر باسم زرِين جنبك . المترجم .
(٥) أوزدان شير . أنظر كتاب (تاريخ الدول والامارات الكردية ص ٣٨) . المترجم .
(٦) صاحب ويستان ، توفي ٩٦٨
(٧) حاكم أختار .
(٨) جوله مرك منذ سنة ٩٩٣

(ج) أصحاب أردلان وشهرزور

١ - مأمون بن منذر بن بيلان بن حسن بن خضر بن إلياس

ابن خضر بن قلق بن بابا أردلان^(١)

(٨٨٠ - ٩٠٠ تقريباً)

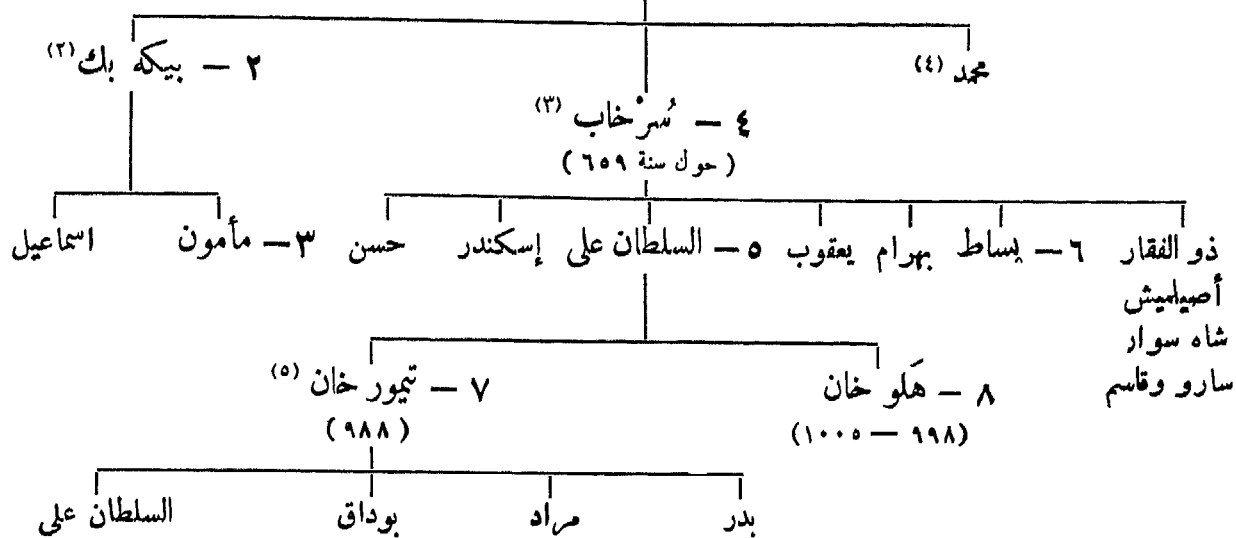

(د) أصحاب العمادية^(٦) وزاخو^(٧)

بهاء الدين

١ - زين الدين

(حول سنة ٨٠٠)

٢ - سيف الدين

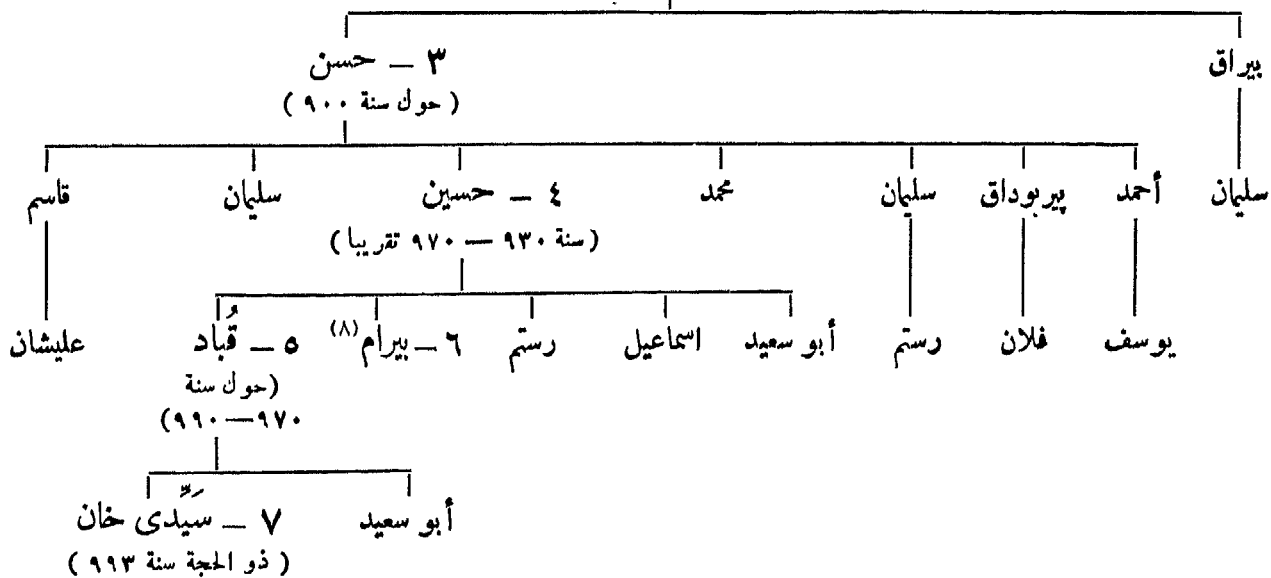

سنة ٥٣٧ وكان قبلها حصناً للاسكراذ نغروبوه فأجاده زنكى وسماه باسمه ونسبه إليه وكان اسم الحصن الأول آشب . (ياقوت ج ٣ ص ٧١٧) . المترجم .

(٧) انتسابه إلى العباسيين غير حقيق .

(٨) بارام أو بهرام بك ، صاحب العمادية من سنة ٩٩٠ إلى سنة ٩٩٣ ، قتل سنة ٩٩٤ بأمر سيدى خان . انظر كتاب (تاريخ دوك الاسكراذ ص ٣٩٣) . المترجم .

(١) كان بابا أردلان حاكم شهرزور حول سنة ٧٣٠ ، ادعى الانتساب إلى ناصر الدولة أبي نصر أحمد بن مروان صاحب ديار بكر .

(٢) حكم ٤٢ سنة تقريباً .

(٣) توسط بين القاص وبين أخيه طهماسب الأول الصفوى .

(٤) صاحب أردلان حتى سنة ٩٦٩

(٥) خضع للسلطان مراد الثالث فأعطى شهرزور .

(٦) قلعة حصينة في شمال الموصل عمرها عماد الدين زنكى

(هـ) أصحاب جزيرة ابن عمر وجبل الجودي وفنك

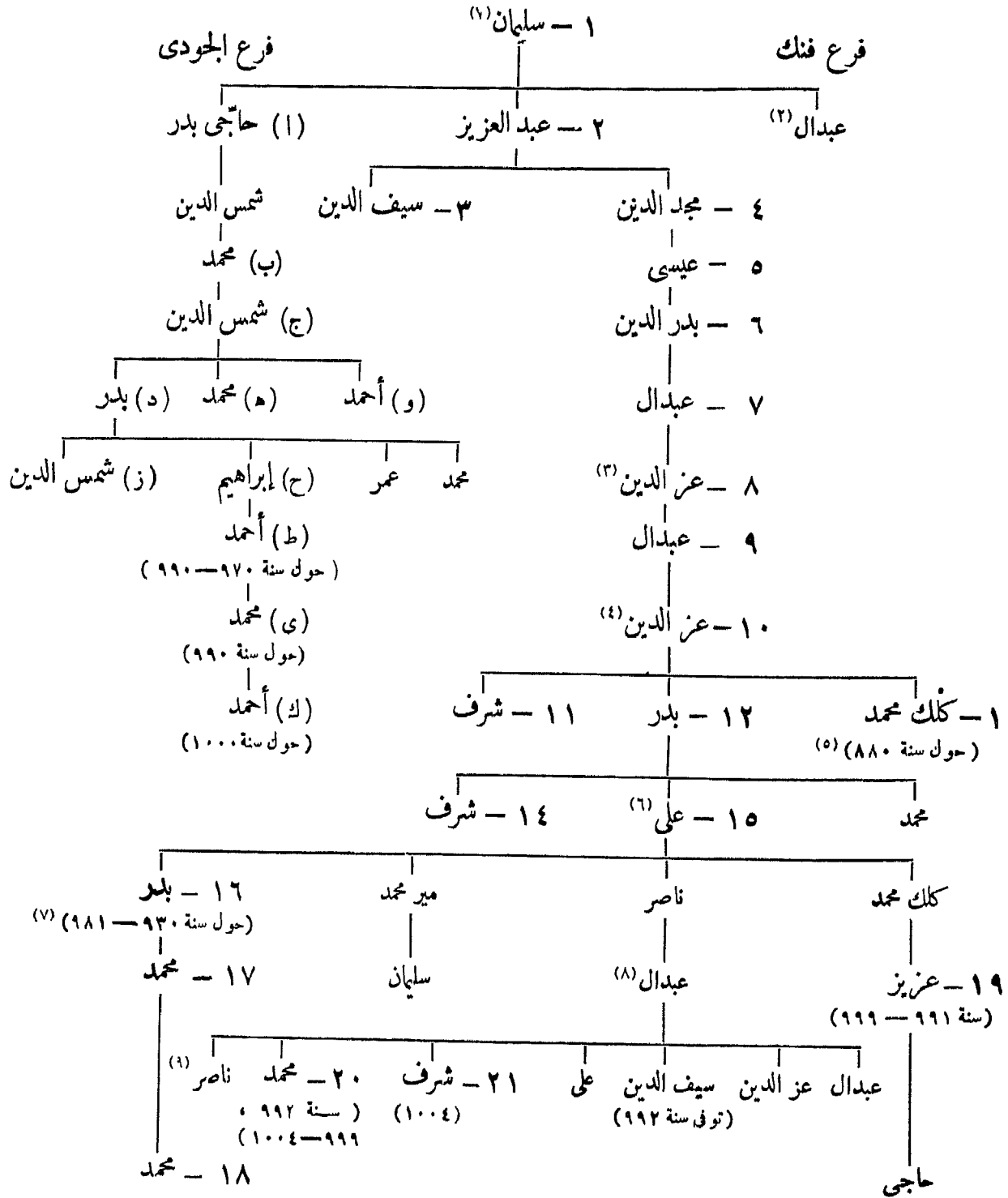

المراجع: محمد أمين زكي: تاريخ الدول والامارات الكردية في العهد الاسلامي. (ترجمه الى العربية محمد علي عوني « القاهرة ١٩٤٥ »). المترجم.

H. A. Barb: Kurden-Chronik von Scharaf (Sitz. Ber. AK. Wiss. Wien, févr. 1853.

H. A. Barb: 33 Kurdische Fürstengeschlechter, ibid. nov. 1856.

Fünf Kurdendynastien, ibid janv. 1859.

(١) تحالف مع الأمير شرف صاحب بدليس.

(٢) كان تابعا للسلطان سليم الثاني: تزوج ابنة خليل الثاني

ابن سليمان الأيوبي صاحب حصن كيفا، انظر ص ٩٩

(٣) توفي بأدرنة سنة ٩٨١

(٤) توفي في ٢٩ رمضان سنة ٩٩١

(١) انتسبه إلى الأمويين غير صحيح.

(٢) انظر كتاب تاريخ الدول الكردية (ص ٣٦٥). المترجم.

(٣) خضع لتيغور سنة ٧٩٦

(٤) خضع لأوزون حسن آق قيونلو.

(٥) حارب إسماعيل الصفوي.

الباب الرابع عشر

بلاد ماوراء النهر

٢٥١ - بنو تيمور

(١) الإمارة الكبرى

حكم هؤلاء الأمراء بلاد ما وراء النهر أيضا وكانت الحاضرة سمرقند :

سنة ٧٧١ هـ	١	•	تيمور گورخان ، قطب الدين (تيمور لنگک)
		•	سَيُورْغَنَمِشْ بن دَانَشْمَنْدْچَه (چغتای)
		•	محمود بن سيورغتمش (چغتای)
			خانات اسماء { ٧٧١-٧٩٠
			{ ٧٩٠-٨٠٠
٨٠٧	٢	•	خليل ، (حتى سنة ٨١٢)
٨٠٧	٣	•	شاه رُخ ، (حتى سنة ٨٥٠)
٨٥٠	٤	•	علاء الدولة أولوغ بك بن شاه رخ ، (قتلته ابنة عبد اللطيف في رمضان سنة ٨٥٣)
٨٥٣	٥	•	رکن الدين عبد اللطيف بن أولوغ بك ، (اغتيل في ربيع الاول سنة ٨٥٤)
٨٥٤	٦	•	عبد الله بن إبراهيم بن شاه رخ
٨٥٥	٧	•	أبو سعيد بن محمد بن ميرانشاه ، (توفي في ٢٥ رجب سنة ٨٧٣)
٨٧٢	٨	•	أحمد بن أبي سعيد
٨٩٩	٩	•	محمود بن أبي سعد

أمراء ليس لهم غير ما وراء النهر:

٩٠٠	•	بايسنقر بن محمود ، (ببندخشان منذ سنة ٨٧٩)
٩٠٣	•	علي بن محمود
٩٠٣	•	بابر ربيع الأول
٩٠٦	•	فتح الشيبانيون البلاد

(ب) الإمارات الصغرى

١ - أصحاب خراسان (الحاضرة هراة) :

٨١٧	•	شاه رخ
٨٥٠	•	أولوغ بك ^(١)
٨٥٣	•	أبو القاسم بابر بن بايسنقر بن شاه رخ

(١) كان ابنه بايسنقر نائبه من سنة ٨١٧ الى ٨٣٦ ، نقش من سنة ٨٣١ بفرسخ مشهد (Sykes J. R. A. S. I910 p. 1146) .

سنة ٨٦١	شاه محمود بن بابر ، (توفى سنة ٨٦٣)	• • • • •	•
٨٦٣	السلطان أبو سعيد	• • • • •	
٨٧٥	يادكار محمد بن محمد بن بايسنقر	• • • • •	
٨٧٨	أبو الغازي حسين بايقرا ، (حتى الحرم سنة ٩١٢)	• • • • •	•
٩١٢	بديع الزمان المظفر بن حسين بايقرا	• • • • •	
٩١٢	هزموه عمه الشيباني	• • • • •	

٢ — جرجان ومازندران :

٨٠٧	شاه رخ	• • • • •	
٨٦٣	أبو الغازي حسين بايقرا	• • • • •	•
٨٦٤	السلطان محمود بن أبي سعيد ، (حتى سنة ٩٠٠)	• • • • •	•

٣ — أذربيجان :

٨٠٧	عمر بن ميران شاه	• • • • •	
-----	------------------	-----------	--

٤ — بلاد الجبل (الري وأصبهان وهمدان) :

٨٠٧	جلال الدين ميران شاه بن تيمور ، (ومعه بندگان)	• • • • •	
٨٠٧	رستم بن عمر شيخ ، (بأصبهان)	• • • • •	
٨١٠	عمر شيخ بن پير محمد ، (بأصبهان)	• • • • •	
٨١٢	خليل بن ميران شاه ، (انظر الامارة الكبرى)	• • • • •	
٨١٧	آييجل بن ميران شاه ^(١) ، (ومعه بندگان)	• • • • •	
٨١٧	رستم ، (بأصبهان للمرة الثانية)	• • • • •	
٨١٧	أيلنكر بن أبي بكر ، (من قبل شاه رخ ، ومعه بندگان)	• • • • •	
حتى سنة ٨١٨	بايقرا بن عمر شيخ ، (بهمدان) ^(٢)	• • • • •	
	سعد الوقاص بن محمد	• • • • •	

٥ — فارس وسجستان :

٧٥٥	عمر شيخ بن تيمور ، (توفى سنة ٧٩٦)	• • • • •	
٨٠٧	پير محمد بن عمر شيخ	• • • • •	
٨١٢	اسكندر بن عمر شيخ	• • • • •	
٨١٧	شاه رخ بن تيمور	• • • • •	
٨٣٨	عبد الله بن إبراهيم بن شاه رخ	• • • • •	
٨٥٠	سلطان محمد ميران شاه بن بايسنقر ، (حتى سنة ٨٥٥)	• • • • •	•

٦ — كابل وقندهار ، ثم غزنة والهند :

٨١٢	قايدو بن پير محمد بن جهانگير	• • • • •	
٨٢١	سيور تغمش بن شاه رخ	• • • • •	

(١) أنظر خليل آدم « دول إسلامية ص ٤٩ » . المترجم .
(٢) ولورستان وتاهوند وپروجرد ، نار ثم نقي الى قندهار عند الامير قيدير ثم نقي الى الهند .

سنة ٨٣٠ هـ	مسعود بن سيورغتمش
٨٤٣	قراچار بن سيورغتمش ^(١)
٨٦٥	أولوغ بك بن أبي سعيد، (حارب علاء الدولة)
٩١١	ظاهر الدين محمد بابر بن عمر شيخ، (بالهند منذ سنة ٩٣٢، تولى سنة ٩٣٧)

٧ — بلخ :

٨٠٦	پير محمد بن جهانگیر، (ثورة وزيره على تاز سنة ٨٠٩)
٨٠٩	قايدو بن پير محمد
٨١٢	إبراهيم سلطان بن شاه رخ، (حتى سنة ٨١٧)

٨ — أوزكند وفرغانة :

٨١٢	أحمد بن عمر شيخ، (حتى سنة ٨١٧)
٨٣٠	مسعود بن سيورغتمش، (حتى سنة ٨٤٠)
٨٧٠	عمر شيخ بن أبي سعيد
٨٩٩	بابر، (تولى سنة ٩٣٧)

٢٥٢ — بنو شيبان ببلاد ما وراء النهر

الخاصة سمرقند، (أوزبك ينتسبون إلى جوجي)

سنة ٨٣٢ هـ	١ — أبو الخير بن دولت شيخ، (حتى سنة ٨٧٣)
	(فترة شغور من سنة ٨٧٣ إلى سنة ٩٠٠)
٩٠٥	٢ — أبو الفتح محمد الشيباني بن شاه بوداق ^(٢) ، (تولى سنة ٩١٦ وهو يقاتل الشاه اسماعيل)
٩١٦	٣ — أبو منصور كوچكونجو بن أبي الخير
٩٣٧	٤ — مظفر الدين أبو سعيد كوچكونجو
٩٤٠	٥ — أبو الغازي عميد الله بن محمود ^(٣)
٩٤٦	٦ — عبد الله [الأول] بن كوچكونجو
٩٤٧	٧ — عبد اللطيف بن كوچكونجو
٩٥٩	٨ — نوروز أحمد بن مسنجنق ^(٤) (تولى في ذي القعدة سنة ٩٦٣)
٩٦٣	٩ — پير مجد [الأول] بن جاني بك
٩٦٨	١٠ — اسكندر بن جاني بك ^(٥)
٩٩١	١١ — عبد الله [الثاني] بن اسكندر ^(٦)
١٠٠٦	١٢ — عبد المؤمن بن عبد الله، (حكم ستة أشهر) ٥ رجب

(٣) ببخارى منذ سنة ٩١٨، اتخذ الأسماء منذئذ لقب أبي الغازي
(٤) يذكر خليل آدم (ص ٤٣٤) أن اسمه سويونج، المترجم.
(٥) ممتوه كأيبيه وجده، كان ابنه عبد الله وصيا.
(٦) خلفه في حكم بخارى صهره باكي محمد، أنظر الجانيين.

(١) أنظر خليل آدم «دول اسلامية من ٤٢٩» المترجم.
(٢) سقطت بخارى سنة ٩٠٥ وقامت أملاكه سنة ٩١٦، قتل في الميدان وهو يحارب الشاه اسماعيل الصفوي. هناك نقود ظلت تضرب بعد موته حتى سنة ٩٢٥. أنظر:

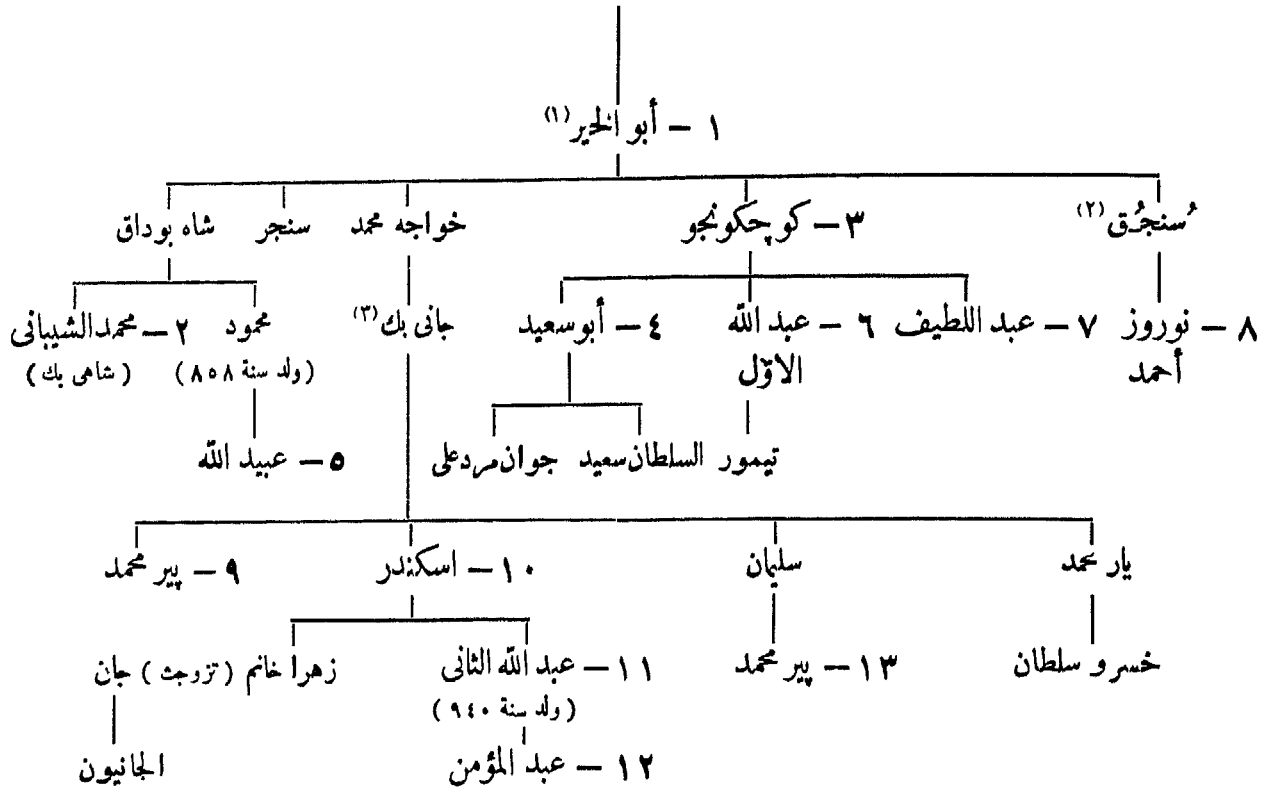

٢٥٣ - بنو تغلق تيمور

(بلاد التركستان الشرقية)

٨٧٤٨ سنة	تغلق تيمور
٧٦٤	إلياس خواجه بن تغلق تيمور
	قمر الدين ، (منتصب)
٧٩١	خضر خواجه بن تغلق تيمور
٨٠١	شمع جهان بن خضر
٨١٠	محمد خان بن خضر
٨١٨	كفش جهان بن شمع جهان
٨٢١	أويس خان بن شير علي بن خضر
٨٢٤	شير محمد بن شاه جهان بن خضر
	أويس خان ، (للمرة الثانية) (توفي سنة ٨٣١) ٨٢٨
٨٣٨	إسن بكا بن أويس
٨٦٦	يوسف خان بن أويس
	دوست محمد بن إسن بكا ، (بآقسو وتورقان) ٨٦٦
	كبك سلطان بن دوست محمد ، (بتورقان) ٨٧٣ - ٨٧٧
٨٩٢	محمود خان بن يونس
	أحمد خان بن يونس ، (آقسو وتورقان) ٨٩٠ - ٩٠٨
	منصور خان بن أحمد ، (تورقان وقرأشار) ٩٠٧ - ٩٥٠
	سيد خان بن أحمد ٩٢٠ - ٩٣٩

تزوج ربيعة سلطان بيك بنت أولوغ بك شاه رخ .
 (٢) سويونج . انظر خليل آدم (ص ٤٣٤) . المترجم .
 (٣) صاحب كرمينه (أو كرمينية) وميانكال ، توفي سنة ١٩٣٥

(١) ولد سنة ٨١٥ ، نودي به خانا سنة ٨٣٢ ، استولى على أوركنج سنة ٨٣٤ وسغنى وأوزكند بخوارزم سنة ٨٥٠ ، هزمه القمق سنة ٨٦١ ، توفي سنة ٨٧٣

أبو بكر ، (كاشفار وبارقند) ٩٢٠
 عبد الرشيد بن سيد خان ، (كاشفار) ٩٣٥ - ٩٧٨
 شاه خان بن منصور ، (تورقان وقراشار) ٩٥٠ - ٩٧٨
 مخدوم خواجه وأحفاده ٩٧٨
 السيادة الصينية ١١٧١

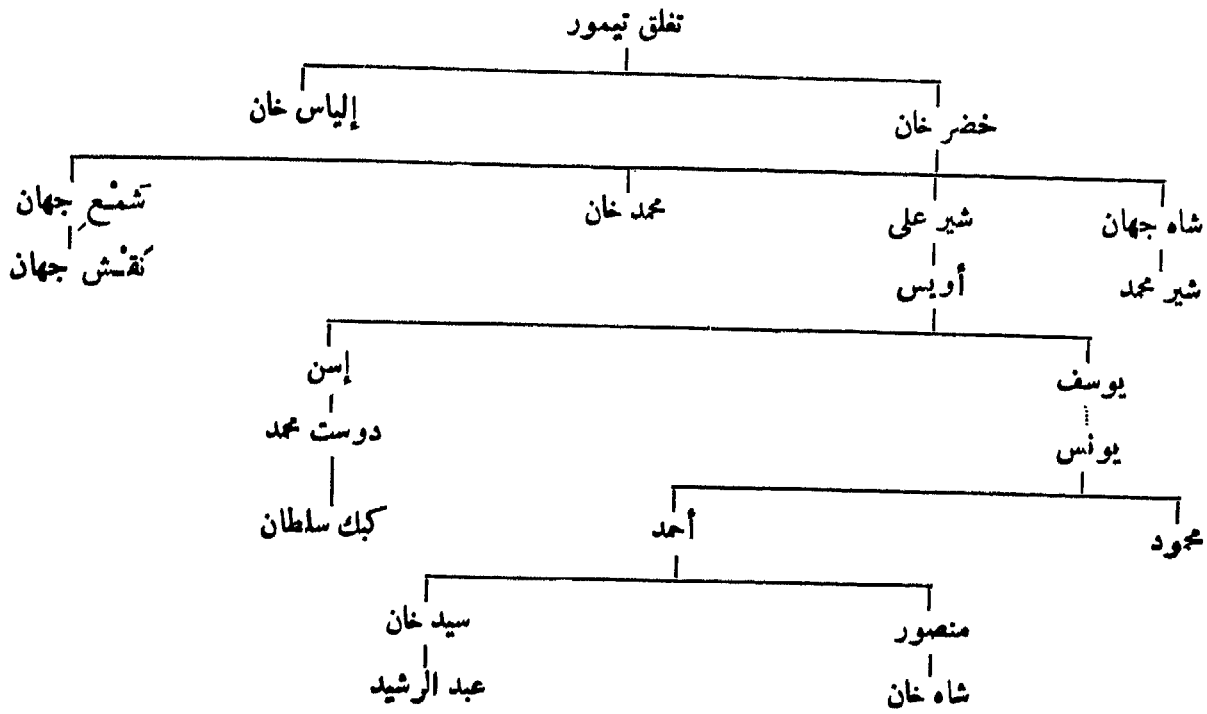

المراجع :

Barthold : Musulmanskia Dynastii p. 299, 300.

M. Hartmann : Ein Heiligenstaat im Islam : Das Ende der Caghataiden und die Herrschaft der Chogas in Kaschgarien (Der Islmische Orient 1, p. 195-374).

٢٥٤ - الجانيون خانات أستراخان

(بخارى)

سنة ١٠٠٩ هـ	جان محمد بن يار محمد ^(١)	●
١٠٠٩	١ - باقي محمد بن جان	●
١٠١٤	٢ - ولي محمد بن جان ^(٢)	●
١٠١٧	٣ - إمام قلي بن دين محمد بن جان ، (توفى سنة ١٠٦٠)	●
١٠٥٠	٤ - نادر ^(٣) محمد بن دين محمد ، (توفى سنة ١٠٦١)	●
١٠٥٧	٥ - عبد العزيز بن نادر	●
١٠٩١	٦ - سبجان قلي ^(٤) بن نادر	●
١١١٤	٧ - عبيد الله بن سبجان قلي ^(٥)	●
١١١٧	٨ - أبو الفيض بن سبجان قلي ^(٦)	●
١١٦٠	٩ - عبد المؤمن بن أبي الفيض	●

(٤) حامل بلخ منذ سنة ١٠٦٨
 (٥) استقل أمير يدعى مقيم خان ببلخ من سنة ١١١٤ الى ١١١٩
 (٦) اعترف به في بلاد ما وراء النهر لحسب .

(١) انظر خليل آدم (س ٤٣٧) . المترجم .
 (٢) حامل بلخ منذ سنة ١٠٠٧
 (٣) يذكر خليل آدم أن اسمه نذر (س ٤٣٥)

- ١٠ - عبيد الله [الثاني] بن أبي الفيض سنة ١١٦٤ هـ
- محمد رحيم (منفيق) ١١٦٧
- ١١ - أبو الغازي ١١٧١
- حكم المنفيقين ١٢٠٠

٢٥٥ - المنغيتيون بخاري

- محمد رحيم ^(١) سنة ١١٧٠ هـ
- دانيال بن محمد ^(٢) ١١٧٢
- مير معصوم شاه مراد بن دانيال ^(٣) ١١٩٩
- حيدر توره بن مير معصوم شاه ١٢١٥
- حسين بن حيدر ^(٤) ١٢٤٢
- عمر بن حيدر ١٢٤٢
- نصر الله بن حيدر ، (استولى على خوقند سنة ١٢٥٨) ١٢٤٢
- مظفر الدين بن نصر الله ، (تولى سنة ١٣٠٣) ١٢٧٧
- حامل الروس ١٢٨٤
- عبد الأحد بن مظفر الدين ١٣٠٣ ^(٥)
- مير علم بن عبد الأحد ١٣٢٩ ^(٦) ٣ المحرم

المراجع :

- F. Teufel : Quellenstudien Zur neueren Geschichte der Chanate ZDMG. XXXVIII 235-381.
 Weljaminow—Zernow: Trudy wost. otdiel Imp. arch. obsch. IV, p. 328.
 Fraehn : Nova Supplementa, St. Pétersbourg 1865, p. 333-337.
 St. Lane-Poole: Br. M. Cat. VII, p. XXII.
 Muhammadan Dynasties p. 274-276.

الأمير حيدر مرحوم المهتم لإقطعة واحدة انظر Fraehn : Nova Supplementa, St. Pétersbourg 1865, p. 333-337.
 (٥) في خليل آدم (ص ٣٩) سنة ١٣٠٤ هـ المترجم .
 (٦) يذكر خليل آدم (ص ٤٣٩) أنه ولد من سنة ١٣٢٨ الى سنة ١٣٣٨

(١) أتاليق آخر الجانيين ، اتخذ لقب خان وتوفي سنة ١١٧٢
 (٢) اتخذ لقب أتاليق مرة أخرى ، يذكر خليل آدم (ص ٤٣٩) أنه تولى سنة ١٢٠٠ هـ ، المترجم .
 (٣) اتخذ لقب أمير .
 (٤) حكم خمسين يوماً ، منذ أن تولى الحسين والنقود تحمل اسم

نُسب الجانيين والمنغثيين

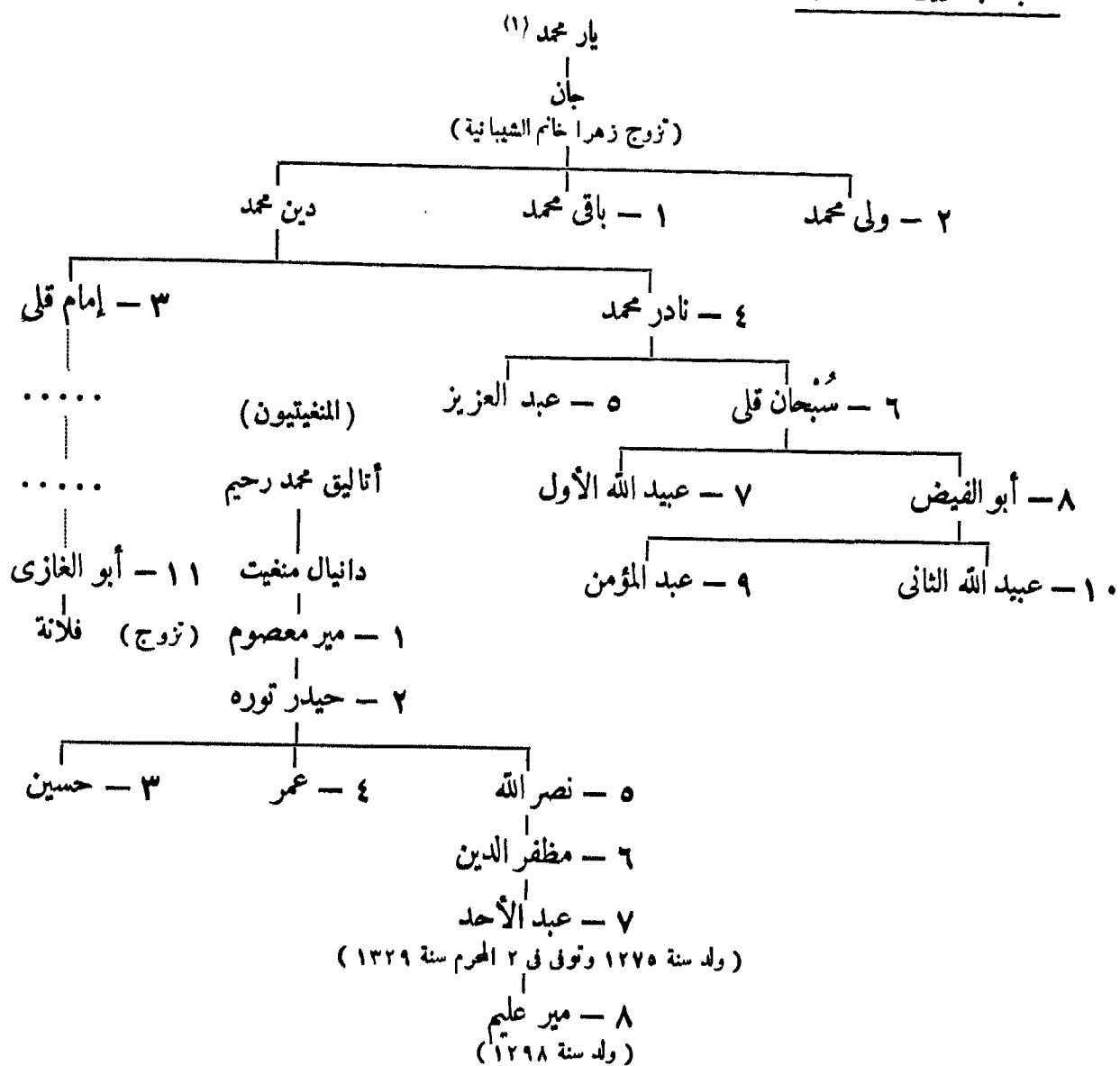

٢٥٦ - خانات خيوة

(خوارزم)

(١) بنو عرب شاه :

سنة ٩٢١ هـ	حول	١ - إبلبارس [الأول] بن بركة ^(٢)
٩٣١	»	٢ - سلطان حاجتى بن بلبارس
—		٣ - حسن قلى بن أبولك
—		٤ - سفيان بن أمينك
—		٥ - بوجونا بن أمينك
—		٦ - آوتك بن أمينك
—		٧ - قال بن أمينك ^(٣)
٩٤٦	حول	٨ - آقاناى بن أمينك

(٢) انظر خليل آدم (ص ٤٤١) . المترجم .
(٣) المرجع السابق (ص ٤٤١) . المترجم .

(١) يسوق خليل آدم «ص ٤٣٧» نسبه هكذا : يار محمد
ابن منشلاق بن جواق بن كوجك محمد بن أوردا بن جوجى
ابن جنكيزخان . المترجم .

سنة ٩٥٣ هـ	٩ - دوست محمد بن بوجوغا
٩٦٥	١٠ - حاجي مجد [الأول] بن آقاناى
١٠١١	١١ - عرب محمد [الأول] بن حاجي
١٠٣٢	١٢ - إسفنديار بن عرب محمد
١٠٥٣	١٣ - أبو الغازي [الأول] بهادر بن عرب ^(١)
١٠٧٤	١٤ - أبو المظفر محمد أنوشه بن أبي الغازي
١٠٨٥	حول	١٥ - محمد إرنك بن أنوشه
١٠٩٩	١٦ - اسحاق آقا شاه نياز ^(٢)
١١١٤	١٧ - عرب محمد [الثاني]
—	١٨ - حاجي مجد [الثاني]
١١٢٦	١٩ - يادكار
١١٢٦	٢٠ - إرنكك ^(٣)
١١٢٧	٢١ - شيرغازي
١١٤٥	حول	٢٢ - إيلبارس [الثاني]
		١١٥٣	احتل نادر شاه البلاد
		١١٥٤	تغير ، (ولاء نادر شاه)
١١٥٤	٢٣ - أبو مجد
١١٥٥	٢٤ - أبو الغازي [الثاني]
١١٥٨	٢٥ - غائب ^(٤)
١١٨٤	حول	٢٦ - أبو الغازي [الثالث]

(ب) بنو إيناق ^(٥):

١٢١٩	١ - إيلتوز بن عوض إيناق بن محمد أمين ^(٦)
١٢٢١	٢ - محمد رحيم
١٢٤١	٣ - الله قلى
١٢٥٨	٤ - رحيم قلى
١٢٦١	٥ - محمد أمين ، أبو الغازي بن الله قلى
١٢٧١	٦ - عبد الله
١٢٧٢	٧ - مُقتلغ محمد ^(٧)
١٢٧٢	٨ - سيد محمد
١٢٨١	٩ - سيد محمد رحيم
		١٢٩٠	تامل الروس

(٤) أنظر : خليل آدم (ص ٤٤٢) . المترجم .
(٥) المرجع السابق (ص ٤٤٢) . المترجم .
(٦) المرجع السابق (ص ٤٤٣) . المترجم .
(٧) المرجع السابق (ص ٤٤٢) . المترجم .

(١) المؤرخ الشهير مؤلف شجره ترك ، بالتركية الشرقية ، بدءه سنة ١٠٧٤ وأمه ولده أنوشه أنظر : (دائرة المعارف الاسلامية مادة أبي الغازي " el Huart ") .
(٢) غير معروف الأصل .
(٣) النسب غير معروف ابتداء من هذا الأمير .

(١) بنو عرب شاه

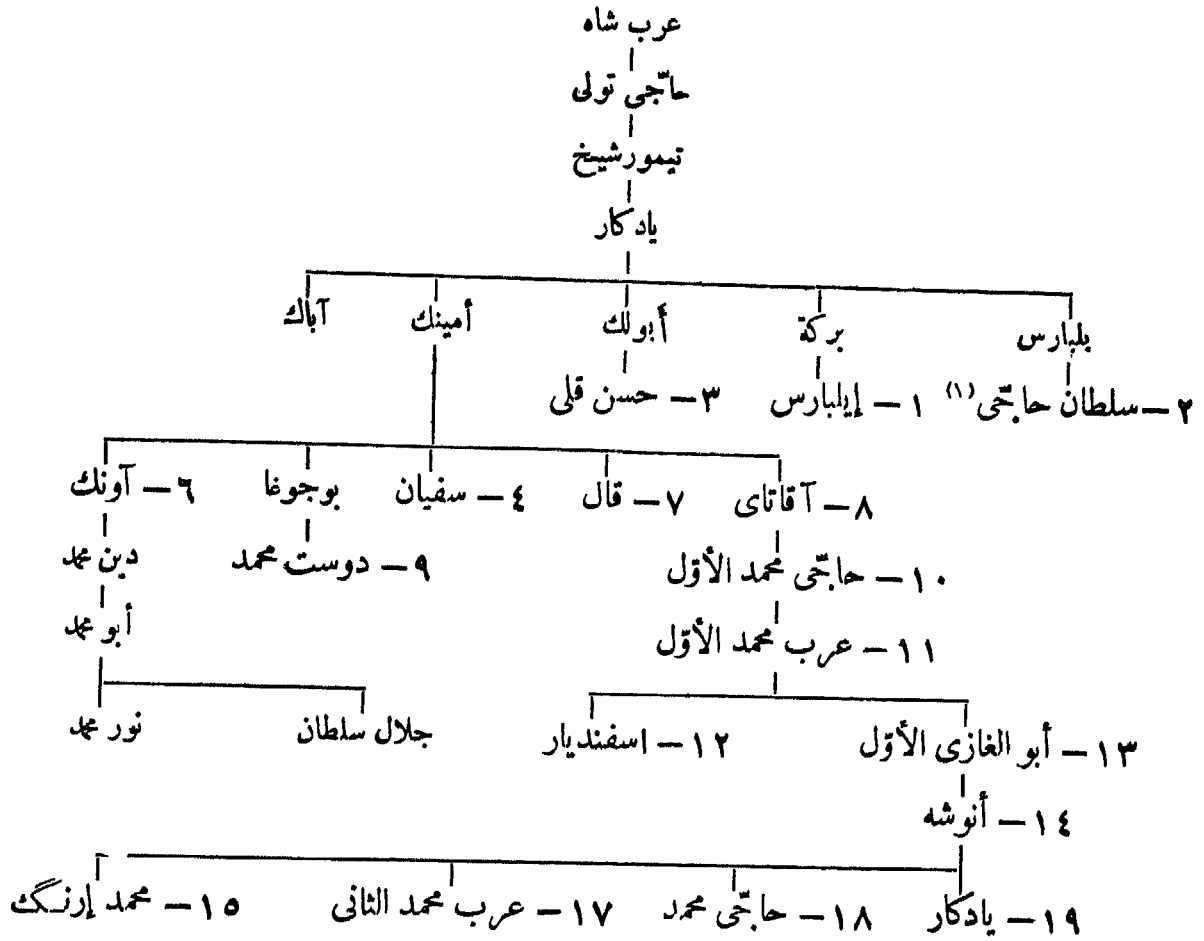

(ب) بنو ايناق

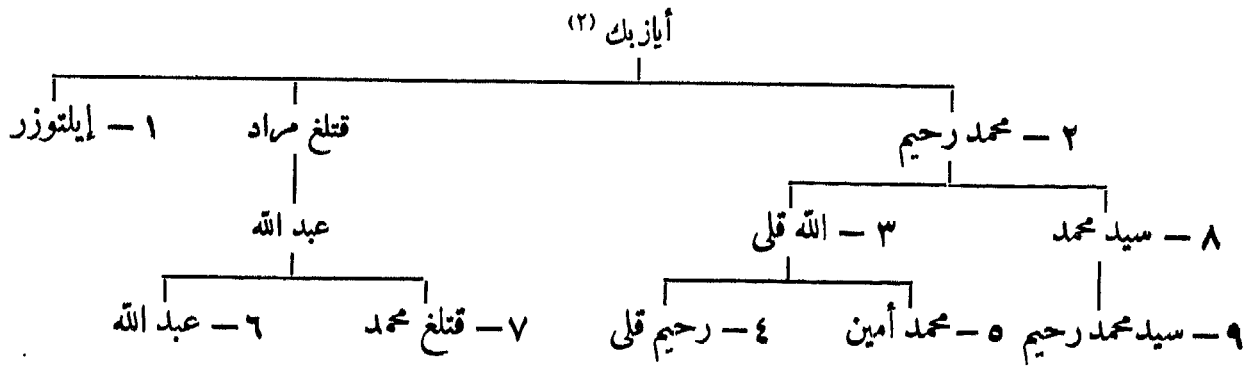

المراجع :

Barthold : Musulmanskia Dynastii, p. 303-305.

St. Lane-Poole : Br. M. VII, p. XXVII.

عبد الكريم بخارى (éd. Schefer Paris 1876).

(٢٢) يذكر خليل آدم (ص ٤٤٢) أن اسمه عوض ايناق .
المترجم

(١) يذكر خليل آدم (ص ٤٤٢) أن سلطان حاجي
ابن يلبارس بن بركة بن يادكار وليس ابن أخى بركة كما يقول مؤلف
هذا الكتاب . المترجم .

٢٥٧ - خانات خوقند

سنة ١١١٢ هـ	حول	١ - شاه رُخ بك [الأول]	
—		٢ - عبد الرحيم بن شاه رخ	
—		٣ - عبد الكريم بن شاه رخ	
—		٤ - إردانا بن عبد الرحيم	
١١٨٤		٥ - سليمان بن شادى بك	
١١٨٤		٦ - شاه رخ [الثاني] بن عيد الرحمن	
١١٨٤		٧ - ناربوتا بن عبد الرحمن	
١٢١٥		٨ - عالم خان بن ناربوتا	●
١٢٢٤		٩ - محمد عمر بن ناربوتا	●
١٢٣٧		١٠ - محمد على بن محمد عمر	●
١٢٥٦	حول	١١ - شير على بن حاجتى بك	●
١٢٦١		١٢ - مراد بن عالم	
١٢٦١	حول	١٣ - محمد مُخدايار بن شير على	●
١٢٧٣		١٤ - مُمله بن شير على	●
١٢٧٥		١٥ - شاه مراد بن ساريمساق	
		سيدمحمد، (ناظر) (١)	●
		١٢٧٦	
		خدايار، (للمرة الثانية)	●
		١٢٧٧ حول	
١٢٨٠	حول	١٦ - سيد سلطان بن مُمله	●
		خدايار (للمرة الثالثة)	●
		١٢٨٨	
		محمد فلاد، (مطالب بالحكم مدة شهر)	●
		١٢٩٢	
١٢٩٢		١٧ - ناصر الدين بن خدايار	
		قضى الروس على هذه الدولة	
		١٢٩٣	

المراجع :

Fraehn : Opuscula Posthuma (Nova Supplementa) 1, p. 333.
Barthold: Musulmanskia Dynastii p. 306.

(١) تعود من ١٢٧٦ الى ١٢٩٠ أنظر : Collection Stroganoff p. 52 ; Br. M.. Cat. VII p. 95 et Add. 1, p 179;

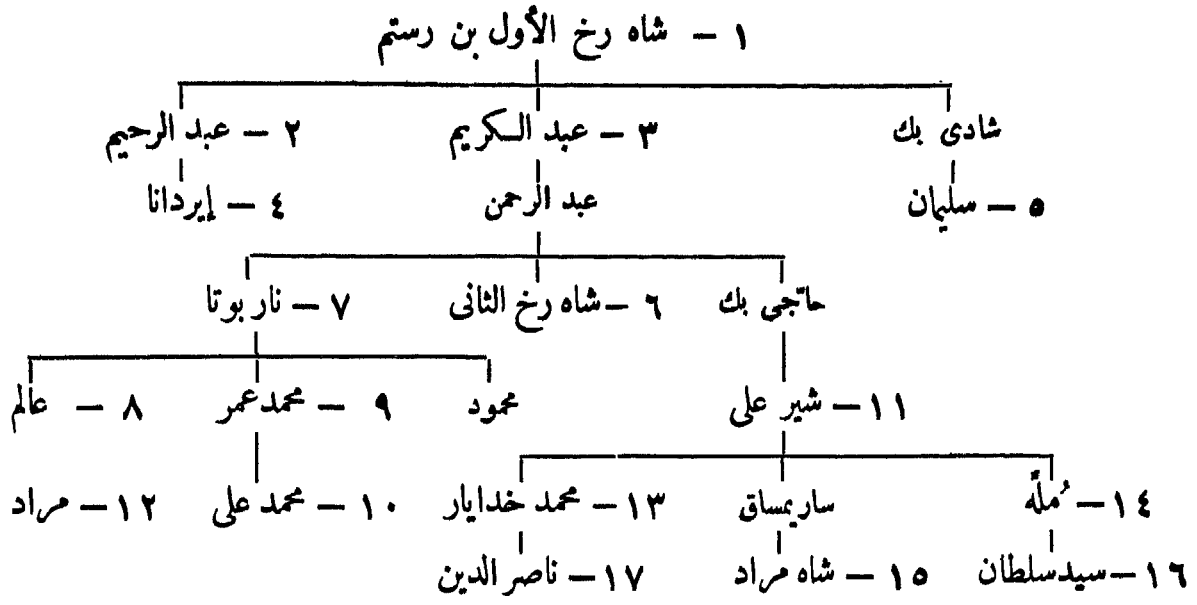

٢٥٨ - خانات كاشغر

سنة ١٢٨٢ هـ

يعقوب بك ، (شامل الممانيين حتى سنة ١٢٩٤)

الباب الخامس عشر

الهند

٢٥٩ - عمال الخلفاء ببلاد السند

الأمويون :

سنة ٤٢ هـ	عبد الرحمن بن سُمرة ، (الفاتح الأول)
٤٣	عبد الله بن سَوَّار العبدي ، (من قبل معاوية)
٤٨	سنان بن ساسه ^(١) بن المحبَّب الهذلي ، (فتح مكران)
٤٩	راشد بن عمرو الجُندِي الأزدِي ، (توفي سنة ٤٩)
٥١	المنذر بن الجارود العبدي ، أبو الأشعث ، (حتى سنة ٦١)
٦١	ابن حرَّي الباهلي ^(٢)
—	مُجَاعِد بن سَعْر التيمي
٧٥	سعيد بن أسلم بن زَرَعة الكلابي ^(٣)
٧٩	عبيد الله بن أبي بكرة
٨١	عبد الرحمن بن محمد بن الأشعث
٨٩	محمد بن القاسم بن محمد بن الحكم بن أبي عقيل الثقفي ، (مهر الحجاج بن يوسف)
٩٥	حبيب بن المهلب ^(٤) بن أبي صُفْرَة
	نايبه : عمرو بن عبد الله
٩٩	عمرو بن مسلم الباهلي ، (أخو قتيبة)
١٠٧	الجتيد بن عبد الرحمن ^(٥) المري ، (نائب خالد بن عبد الله)
—	تميم بن زيد العتيبي
—	الحكم بن عوانة الكلبي
—	عمرو بن محمد بن القاسم ، (مؤسس المنصورة)
—	سليمان بن هشام بن عبد الملك ، (أموي توفي سنة ١٣٢)
١٣٢	منصور بن جمهور الكلبي ، (آخر عمال بني أمية)

العباسيون :

١٣٤	عبد الرحمن بن مسلم العبدي
١٣٤	المستبب بن زُهَيْر
١٣٤	موسى بن كعب بن سفيان الخثعمي ، (حتى سنة ١٤١)
	نايبه عيينة بن موسى بن كعب ، (حتى سنة ١٤٢)

(٤) سبقه طامل ولاء سليمان بن عبد الملك يدعى يزيد بن أبي كبشة السكسكي . أنظر فتوح البلدان (ص ٤٤٠) . المترجم .
(٥) أنظر : البلاذري (فتوح البلدان ص ٣٤٢) . المترجم .

(١) أنظر : البلاذري (فتوح البلدان ص ٤٣٣) . المترجم .
(٢) المرجع السابق (ص ٤٣٤) . المترجم .
(٣) المرجع السابق (ص ٤٣٥) . المترجم .

سنة ١٤٢ هـ	أبو جعفر عمر بن حفص بن عثمان بن قبيصة المهلبى
١٥١	هشام بن عمرو التميمى
١٥٧	معتد بن الخليل ، (توفى سنة ١٥٩)
١٥٩	بسطام بن عمرو
١٦٠	روح بن حاتم المهلبى
١٦١	نصر بن محمد بن الأشعث
	نايبه : عبد الملك بن مهاب ، (مؤقتاً) ١٦١
١٧٤	اسحق بن سليمان بن علي بن عبد الله العباسى ، (حق سنة ١٧٧)
١٨٤	داود بن يزيد بن حاتم المهلبى
٢٠٥	بشر ^(١) بن داود ، (ولد السابق)
٢١١	حاجب بن صالح ، (طرده بشرى فى الحال)
٢١٣	غسان بن عباد
	نايبه : موسى بن يحيى البرمكى
٢١٧	عمران بن موسى بن يحيى البرمكى
٢٢٣	حشيد بن كاوس الأفسين
٢٥٧	يعقوب بن الليث الصفار ، (وأضيفت إليه بلاد السند)

المراجع : البلاذرى : فتوح البلدان .
ابن الأثير : الكامل .

Elliot—Dowson : History of India vol. I, p. 113.

٢٦٠ - الغزنويون

بنو ألب تكين :

سنة ٣٥١ هـ	١ - ألب تكين ^(٢)
٣٥٢	٢ - أبو إسحق إبراهيم بن ألب تكين
٣٥٥	٣ - بلكاتكين ^(٣)
٣٦٢	٤ - بيري

بنو سبكتكين :

٢٦٧	٥ Δ - ناصر الدولة سبكتكين ، (مملوك ألب تكين)
٣٨٧	٦ - اسماعيل بن سبكتكين
٣٨٩	٧ Δ - يمين الدولة أبو القاسم محمود بن سبكتكين ^(٤) ، (توفى فى ١١ صفر سنة ٤٢١)
٤٢١	٨ - جلال الدولة محمد بن محمود ، المكحول ^(٥) صفر
٤٢١ ^(٦)	٩ - ناصر دين الله مسعود [الأول] بن محمود ^(٧) شوال
	محمد ، (للمرة الثانية) ، (هزم ثم قتل سنة ٤٣٣) ٤٣٢
٤٣٣	١٠ - شهاب الدولة أبو سعد مودود بن مسعود ، (توفى فى رجب سنة ٤٤٠) شعبان

(١) توفى فى ١١ صفر سنة ٤٢١ ، ابن خلكان (ج ٢ ص ٨٤—٨٧) .
(٥) ممل أخوه التتوأم مسعود عينية سنة ٤٢١
(٦) تولى الحكم رسمياً بهراة فى ذى القعدة سنة ٤٢١
(٧) اقتتاله احمد بن محمد بن أخيه فى ١١ جمادى الأولى سنة ٤٣٣
بذكر خليل آدم (ص ٤٥٣) أن اسمه نصير الدولة مسعود . المترجم .

(١) أنظر : البلاذرى (فتوح البلدان ص ٤٤٥) . المترجم .
(٢) مملوك تركى بالبلاط السامانى ، حامل خراسان فى ذى الحجة سنة ٣٤٩ وهرارة سنة ٣٤٤
(٣) حامل بلخ منذ سنة ٣٢٤
(٤) حامل خراسان من ٣٨٤ إلى ٣٨٧ ، اتخذ لقب سيف الدولة ،

التغزويون

١- البشكنين

بشكنين (١١) - ٢ - إبراهيم
 ٤ - بيري
 ٥ - سبكنكين (١١)
 ٣ - بلكاكنين

إسماعيل (١١)
 ٦ - إسماعيل (٣)
 ٧ - محمود (١)
 ٨ - نضر (٣)
 ٩ - مسعود الأول (٧)
 ١٠ - مودود (١١)
 ١١ - علي (١١)
 ١٢ - فرخزاد (١١)
 ١٣ - إبراهيم (١١)
 ١٤ - محمود (١٣)
 ١٥ - محمد مجدود (١٣)

١٦ - يوسف (١)
 ١٧ - طغرل (٨)
 ١٨ - زبيب (١)
 ١٩ - فلاحة (١)
 ٢٠ - يعقوب (١)
 ٢١ - الحسن (٥)
 ٢٢ - الحسن (٥)
 ٢٣ - حسن (٧)
 ٢٤ - مسعود الثالث (٥)
 ٢٥ - مسعود الأول (٧)
 ٢٦ - مسعود الثاني (٧)
 ٢٧ - مسعود الثاني (٧)
 ٢٨ - مسعود الثاني (٧)
 ٢٩ - مسعود الثاني (٧)
 ٣٠ - مسعود الثاني (٧)

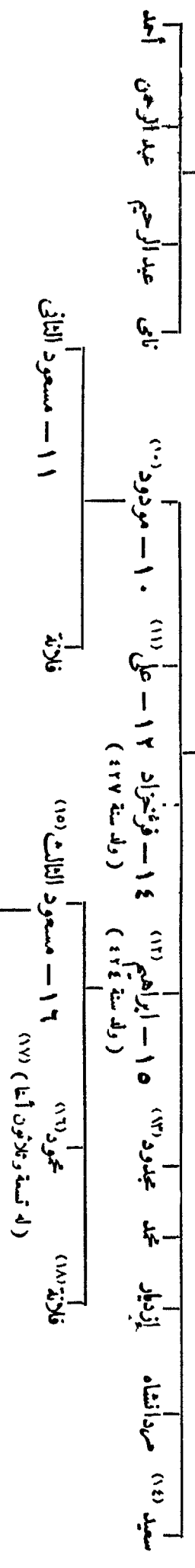

١١ - ولد حول سنة ٣١١ ، يقال أنه ابن جوقان بن قنيزيل حاكم
 ابن قنيزيل أرسلان بن قنيزيل بن يزدجرد ، وهذا نسب خراساني .
 (٢) ابن الأثير (ج ٩ ص ٩٢) .
 (٣) فامل خراسان وسجستان سنة ٣٨٩ ، أنظر ابن الأثير
 (ج ٩ ص ٩٢) .
 (٤) ولد في ذي الحجة سنة ٣١٠ ، تزوج ابنة مأمون بن محمد بن خوارزم شاه .
 (٥) تزوجت أولا : علي بن مأمون خوارزم شاه ، ثانياً : أبا السياسي
 مأمون أبا السائق .
 (٦) قائد الجيش الذي قاتل مسعود الأول ، أنظر :
 (٧) ولد سنة ٣٨٨ وتزوج أولا : ابنة يوسف قدر الأول
 ابن هارون بن إبراهيم ، ثانياً : ابنة كراتسب الأول بن كاكويه .
 (٨) خطبها محمود بن الثالث بن يوسف قدر أوليك .

(١٥) ولد سنة ٤٥٣ وتزوج مهدي عمراق أخت سنجر .
 (١٦) تار في وجه إبراهيم أبيه .
 (١٧) ذكرت أسماؤهم في طبقات ناصري Vol I, p. 105
 (١٨) تزوجت أرسلان أرغون بن الب أرسلان السلجوقي .
 (١٩) قتلها قتلها سنة ٤٤٤ .
 (٢٠) تزوجت قطب الدين محمود بن حسين النوري .

(٩) تزوجت منوچهر الزاري .
 (١٠) ولد سنة ٤٠١ وتزوج ابنة جبرئيل بك داود السلجوقي .
 (١١) تزوج امرأة أبيه مودود .
 (١٢) تزوج ابنة ملكشاه بن آلب أرسلان السلجوقي .
 (١٣) فامل الثالث ولا مور .
 (١٤) حاكم غزني لخوارزم سنة ٤٢٣

١١ - ولد حول سنة ٣١١ ، يقال أنه ابن جوقان بن قنيزيل حاكم
 ابن قنيزيل أرسلان بن قنيزيل بن يزدجرد ، وهذا نسب خراساني .
 (٢) ابن الأثير (ج ٩ ص ٩٢) .
 (٣) فامل خراسان وسجستان سنة ٣٨٩ ، أنظر ابن الأثير
 (ج ٩ ص ٩٢) .
 (٤) ولد في ذي الحجة سنة ٣١٠ ، تزوج ابنة مأمون بن محمد بن خوارزم شاه .
 (٥) تزوجت أولا : علي بن مأمون خوارزم شاه ، ثانياً : أبا السياسي
 مأمون أبا السائق .
 (٦) قائد الجيش الذي قاتل مسعود الأول ، أنظر :
 (٧) ولد سنة ٣٨٨ وتزوج أولا : ابنة يوسف قدر الأول
 ابن هارون بن إبراهيم ، ثانياً : ابنة كراتسب الأول بن كاكويه .
 (٨) خطبها محمود بن الثالث بن يوسف قدر أوليك .

سنة ٤٤٠	١١ - مسعود [الثاني] بن مودود ، (طلل حكم بضمة أسايح ، تولى في رجب سنة ٤٤٠)	•
٤٤٠	١٢ - بناء الدولة أبو الحسن علي بن مسعود [الأول]	•
٤٤١	١٣ - عز الدولة عبد الرشيد بن محمود ^(١)	•
	طغرل ، (مملوك محمود ، منتمب ولي أربعين يوماً) مستهل شوال سنة ٤٤٤	
٤٤٤	١٤ - جمال الدولة ^(٢) قرق خنزاد بن مسعود	•
٤٥١	١٥ - ظهير الدولة إبراهيم بن مسعود ، الملك المؤيد جلال الدين	•
٤٩٢	١٦ - علاء الدولة أبو سعد مسعود [الثالث] بن إبراهيم	•
٥٠٨	١٧ - كمال الدولة شيرزاد بن مسعود	•
٥٠٩	١٨ - سلطان الدولة أرسلان شاه بن مسعود ^(٣)	•
٥١٢	١٩ - يعين الدولة بهرام شاه بن مسعود ، (نائب سنجر)	•
٥٤٧	٢٠ - معز الدولة خسرو شاه بن بهرام ^(٤)	•
٥٥٥	٢١ - تاج الدولة خسرو ملك بن خسرو شاه ^(٥)	•
	الفتح الفوري	•
	٥٨٢	

المراجع :

طبقات ناصري (Raverty, 1, 67-125) .

Barthold : Turkestan w epokhu mong. naschest.

Elliot : History of India, II, 178.

E. E. Oliver : The decline of the Samanis, J. A. S. Bengal, 1886, LV
1^{ère} Partie.

Justi : Iranisches Namenbuch.

S. Flury : Le décor épigraphique des monuments de Ghazna (Syria
1925 p.58) et WZKM, XXXIII, p.288.

(١) يذكر خليل آدم (ص ٥٣) أن لقبه مجد الدولة . المترجم .

(٢) في خليل آدم (ص ٥٣) سيف الدولة . المترجم .

(٣) غادر غزنة سنة ٥١٠ .

(٤) ترك غزنة نهائياً .

(٥) صاحب البنجاب . قتل سنة ٥٨٧ .

٢٦١ - الغوريون أو الشنسبانيون

(أفغانستان و هندستان)

(١) الفرع الرئيسي بفيروزكوه و غزنة

- ١ - عز الدين حسين بن حسن بن محمد سنة ٤٩٣ هـ
- ٢ - قطب الدين محمد ، (فيروزكوه ، توفى سنة ٥٤١) ٥٤٠ حول
- سيف الدين سوري ، (بنزته توفى سنة ٥٤٣)
- بهاء الدين سام ، (فيروزكوه من ٥٤٣ الى ٥٤٤)
- ٣ - علاء الدين حسين جهانسوز ، (غور ثم غزنة و فيروزكوه ، خربت غزنة سنة ٥٤٥)^(١) ٥٤٤
- ٤ - سيف الدين محمد بن حسين ، (فيروزكوه ، توفى في رجب سنة ٥٥٨)^(٢) ٥٥٦
- غياث الدين محمد بن سام ، (بنور)
- شهاب الدين محمد غوري بن سام ، (غزنة)
- ٥ - غياث الدين محمد بن سام ، (توفى بهراة في ٢٧ جادى الأولى سنة ٥٩٩) ٥٥٨
- شهاب الدين ، ثم معز الدين ، (عامل السابق على غزنة)
- ٥٨٢ الاستيلاء على لاهور
- ٥٩٩ - معز الدين محمد غوري بن سام ، (توفى سنة ٦٠٢)
- علاء الدين محمد بن شجاع الدين على ، (بنور)
- ممالكة الأربعة الذين اقتسموا الملك (واتخذ كل منهم لقب المزي)
- (١) قطب الدين أيك ، (بلاهور ثم بدلهي من سنة ٦٠٢ إلى سنة ٦٠٧)
- (ب) تاج الدين ييلدز ، (بنزته من سنة ٦٠٢ - ٦١١ / ٦١٢ / ٦١٣)
- (ج) ناصر الدين قباچه ، (بالسند و الملتان و أوج من ٦٠٢ إلى ٦٢٤)^(٤)
- (د) بختيار محمد خَلجى ، (في لسهنوتى)
- ٧ - غياث الدين محمود بن محمد بن سام^(٥) ، (بنور ، قتل سنة ٦٠٩) ٦٠٢
- ٨ - بهاء الدين سام بن محمود ٦٠٩ صفر
- ٩ - علاء الدين أنسوز بن حسين^(٦) ، (سلطان اسما ، عامل خوارزم شاه) ٦١٠
- ١٠ - علاء الدين أوضياء الدين محمد بن شجاع الدين على ٦١١
- سلطان اسما ، عامل أتميز خوارزم شاه حتى سنة ٦١٢)

(ب) فرع بپاميان و طخارستان

- ١ - نغر الدين مسعود بن حسين ، (عزله أبناء أخيه) ٥٤٠
- ٢ - شمس الدين محمد بن مسعود ٥٥٨
- ٣ - بهاء الدين سام بن محمد ٥٨٨
- ٤ - جلال الدين على بن سام ، (قتله خوارزم شاه سنة ٦١٢) ٦٠٢

ناصر الدين قباچه وائلثلاثة جلال الدين على صاحب پاميان .
(٤) انتحر في ٢٤ جادى الآخرة سنة ٦٢٤ بعد أن هزمه
إلتتميش ؛ ابنه علاء الدين بهرام شاه .
(٥) أنظر خليل آدم (ص ٤٥٨) . المترجم .
(٦) أنظر خليل آدم (ص ٤٥٨) . المترجم .

(١) ظل جهانسوز من سنة ٥٤٥ حتى سنة ٥٤٧ أسيراً عند
سنجر ، توفى بهراة في ربيع الثاني سنة ٥٥٦ ، لتحقيق هذا
التاريخ أنظر: Contributions, vol 11, p, 76, 77 .
(٢) درم من سنة ٥٥٧ ، أنظر: Contributions, vol 11, .
N° 396 .
(٣) له ثلاث بنات تزوجت إحداهن قطب الدين أيك و الثانية

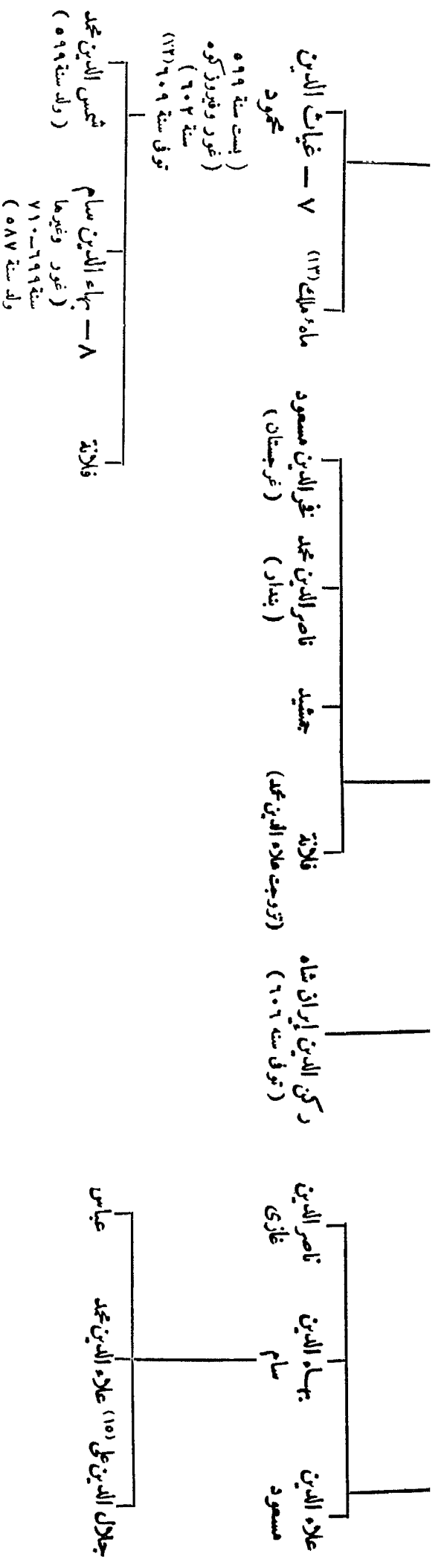

- (٩) تزوجت شمس الدين محمد صاحب ابيمان .
- (١٠) تزوجت قتيول آرسلان بن محمد بن ملكشاه السلجوق .
- (١١) تزوجت ماه ملك بنت غياث الدين محمد بن سام .
- (١٢) تزوج ابنه الملك تاج الدين صاحب عمران .
- (١٣) تزوجت علاء الدين محمد بن علي ؛ اُجارت منباج السراج ؛ انظر طبقات ناصري (ج ٢ ص ٣٠١) .
- (١٤) انظر طبقات ناصري (ج ١ ص ٣٤٤-٣٤٥) .
- (١٥) أُسر سنة ٦٠٢ ، قتله غورزم شاه سنة ٦٠٨ ، تزوج ابنه تاج الدين ييلدز .

- (١١) ولّاه مسعود الثالث اللبتي غوري غور سنة ٤٩٣
- (١٢) تزوج ابنة بهرام اللبتي ، دس له جوهر السهم سنة ٥٤١
- (١٣) تزوج ابنة بدر الدين صاحب كابدان .
- (١٤) تزوج حور ملكة بنت شاهر شاه بن ابراهيم .
- (١٥) ذكر في بعض المراجع أن له ابنا تامنا يدعى ناصر الدين محمد .
- (١٦) تزوج جوهر ملك بنت علاء الدين حسين .
- (١٧) اتخذ لقب مير الدين منذ ٥٥٨ ، لم يتجنب ذكورا .
- (١٨) تزوجت سيف الدين سوري بن ناصر الدين محمد .

عمال غور :

- سنة ٦٢١ هـ (١) سيف الدين حسن قرلغ ، (ولاه جلال الدين منكبرتي)
 ٦٤٧ ناصر الدين محمد بن حسن قرلغ ، (توفى حول سنة ٦٥٨)

المراجع :

- Thomas : Chronicles of the pathan Kings of Dilhi, Londres 1871.
 Elliot and Dowson : History of India vol 11., p. 285.
 طبقات ناصري (éd. Raverty, 1, p. 300-507)
 دائرة المعارف الاسلامية ، (الطبعة الفرنسية) ، مادة : « غوريون »
 (W. Longworth Dames)
 Justi : Iranisches Namenbuch, p. 455.

٢٦٢ - سلاطين دهلي

الأثرالك^(٢) :

- ١ - آيك قطب الدين^(٣) ، (استولى على دهلي سنة ٥٩٥ وانزعها من برثوي راجا) ١٥ ذى القعدة سنة ٦٠٢ هـ
 ٢ - آرام شاه جمادى الأولى ٦٠٧
 ٣ - إيلتشميش شمس الدين القطبي^(٤) ٦٠٧
 ٤ - فيروز يشاه [الأول] ركن الدين^(٥) شعبان ٦٣٣
 ٥ - ريشيه بيگم ، جلالة الدين ربيع الأول ٦٣٤
 ٦ - بهرام شاه ، معز الدين^(٦) ٢٨ رمضان ٦٣٧
 ٧ - مسعود شاه علاء الدين ، (عزل في ٢٢ المحرم سنة ٦٤٤) ذو القعدة ٦٣٩
 ٨ - محمود شاه [الأول] ناصر الدين المحرم ٦٤٤
 ٩ - بلبان ، غياث الدين أولوغ خان ١٠ جمادى الأولى ٦٦٤
 ١٠ - كيقباد ، معز الدين ، (اغتيال سنة ٦٨٩ بأمر فيروز خلجي) ٦٨٦
 ١١ - كيوسرث شمس الدين^(٧) ، (اغتيال في ٣ جمادى الآخرة سنة ٦٨٩) جمادى الأولى ٦٨٩

الخلجيون (الأفغانيون) :

- ١٢ - فيروز شاه [الثاني] جلال الدين ، (قتل في ٤ رمضان سنة ٦٩٤) ٣ جمادى الآخرة ٦٨٩
 ١٣ - ابراهيم شاه الأول ركن الدين ، (سملت عيناه وقتل في ١٧ رمضان سنة ٦٩٥) ٦ رمضان ٦٩٤
 ١٤ - محمد شاه [الأول] علاء الدين ، (توفى في ٦ شواك سنة ٧١٥) ذو الحجة ٦٩٥
 ١٥ - عمر شاه شهاب الدين ذو الحجة ٧١٥
 ١٦ - مبارك شاه [الأول] قطب الدين ، (اغتيال في ٥ ربيع الأول سنة ٧٢٠) ٧ المحرم ٧١٦
 ١٧ - خسرو شاه ، ناصر الدين^(٨) ربيع الأول ٧٢٠

(٥) أصبح منذ سنة ٦٢٥ حامل بداران ، اغتالته رضية في ٢٦ ربيع الأول سنة ٦٣٤
 (٦) تحت وصاية اختيار الدين أيتكين ، استولى المفوك على لاهور في ١٦ جمادى الآخرة سنة ٦٣٩ ، اغتيال في ١٣ ذى القعدة سنة ٦٣٩
 (٧) تحت وصاية فيروز شاه الثاني الخلجي .
 (٨) هولى مبارك الأول ووزيره ، اغتاله تفلق الأول في شعبان سنة ٧٢٠

(١) توفى في حصار اللتان سنة ٦٤٧
 (٢) إن اسم الباثانيين الذي يخلع تارة على الدولة الأولى وتارة على كل الدول الحاكمة بدلهي يجب استبعاده نهائياً ، أنظر : طبقات ناصري (ج ١ ص ٥٠٨ — ٥١٢ وما يلها) .
 (٣) تولى بعد وفاة معز الدين محمد غوري ، تاريخ ولايته ليس صحيحاً كل الصحة حارب يبلدز بنز نه ، توفى في جمادى الأولى سنة ٦٠٧
 (٤) كان حامل بداران .

٣ - بنو تغلق شاه

- ١٨ - تغلق شاه [الأول] ، غياث الدين ، غازى ملك شعبان سنة ٧٢٠ هـ
- ١٩ - محمد [الثانى] جونابن تغلق ، غياث الدين أولوغ خان ، (توفى فى ٢١ المحرم سنة ٧٥٢) ربيع الأول ٧٢٥
- محمود بن محمد ، (بضعة أيام) المحرم ٧٥٢
- ٢٠ - فيروز شاه [الثالث] ، (توفى فى رمضان سنة ٧٩٠) ٢١ المحرم ٧٥٢
- ٢١ - تغلق شاه [الثانى] ، غياث الدين سالار شاه ، (قتل فى ١٥ صفر سنة ٧٩١) ١٩ رمضان ٧٩٠
- ٢٢ - أبو بكر شاه ، (عزل فى ٦ المحرم سنة ٧٩٢^(١) ، وسجن فى مدينة ميرات) ١٧ صفر ٧٩١
- ٢٣ - محمد شاه [الثالث] المحرم ٧٩٢
- ٢٤ - سكندر شاه [الأول] همايون ربيع الثانى ٧٩٥
- ٢٥ - محمود شاه [الثانى] ، ناصر الدين جمادى الأولى ٧٩٥
- ٢٦ - تصرف شاه ٧٩٧
- محمود [الثانى] ، (للمرة الثانية)^(٢) ٨٠١
- إقبال خان بن ظفر ، (مطالب بالحكم ، هزمه خضر خان سنة ٨٠٨) ٨٠٢
- ٢٧ - دولت خان لودى ، (فترة شغور حتى سنة ٨١٧) ٨١٤ أو (٨١٦)^(٣)

٤ - بنو خضر

- ٢٨ - خضر خان ، (توفى فى ١٦ جمادى الأولى سنة ٨٢٤) مستهل جمادى الأولى ٨١٧
- ٢٩ - مبارك شاه [الثانى] ، معز الدين ، (توفى فى ٢٦ جمادى الآخرة سنة ٨٣٨) جمادى الأولى ٨٢٤
- ٣٠ - محمد شاه [الرابع] جمادى الآخرة ٨٣٨
- ٣١ - عالم^(٤) شاه ، علاء الدين ، (حتى سنة ٨٥٥ ، توفى بيداون سنة ٨٨٣) شوال ٨٤٩

٥ - بنو لودى

- ٣٢ - بهلول لودى ٢٥ ذى الحجة ٨٥٥
- ٣٣ - سكندر [الثانى] بن بهلول ٢ شعبان ٨٩٤
- ٣٤ - إبراهيم [الثانى] بن سكندر ٧ ذى القعدة ٩١٥^(٥)
- معركة بانبيات ، حكم بابر وهمايون ٧ رجب سنة ٩٣٢

٦ - الأفغانيون : (بنو سور)

- ٣٥ - شير شاه^(٦) فريد ، (توفى فى ٩ ربيع الأول سنة ٩٥٢) ٩٤٧
- ٣٦ - إسلام شاه ربيع الأول ٩٥٢
- ٣٧ - محمد [الخامس] ، عادل شاه مبارز ، (ولى ثلاثة أيام) ، ٢٦ جمادى الأولى ٩٦١ اغتيل فى ٢٩ جمادى سنة ٩٦١
- ٣٨ - إبراهيم [الثالث] ، سور ، (قتله سليمان قراراتى حاكم بنغال سنة ٩٧٥) مستهل جمادى الآخرة ٩٦١

(١) هذا التاريخ مشكوك فى صحته ، هناك نقود كثيرة من سنة ٧٩٢
(٢) هزمه تيمور فى ٧ ربيع الثانى سنة ٨٠١
(٣) أو سنة ٨١٥ . انظر : خليل آدم (س ٤٦٦) . المترجم .
(٤) انظر : خليل آدم (س ٤٦٧) . المترجم .
(٥) تاريخ غير محقق ، فى بعض المراجع الأخرى سنة ٩٢٣
(٦) انتصر على همايون عند قنوج (أو كنج) .

(أنساب سلاطين دهلي)

(١) الأتراك :

معز الدين محمد بن سام ، غوري

١ - قطب الدين آيبك ^(١)

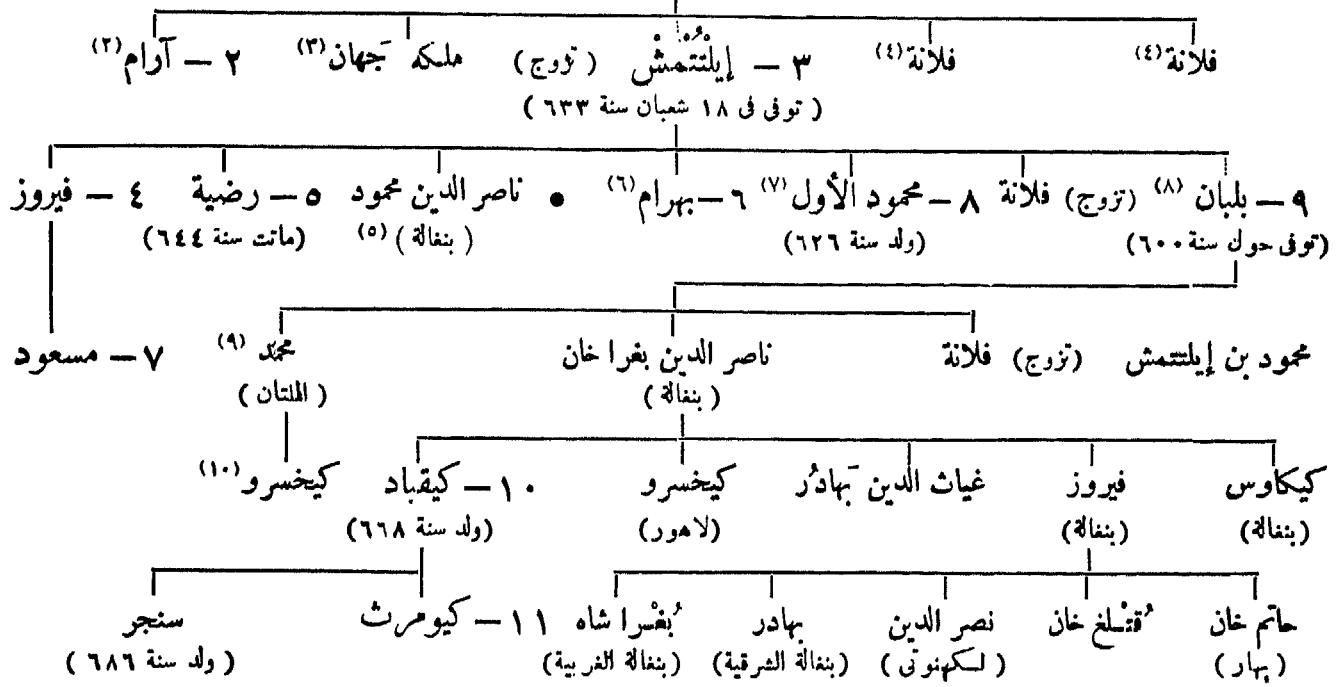

(ب) الخلاجيون :

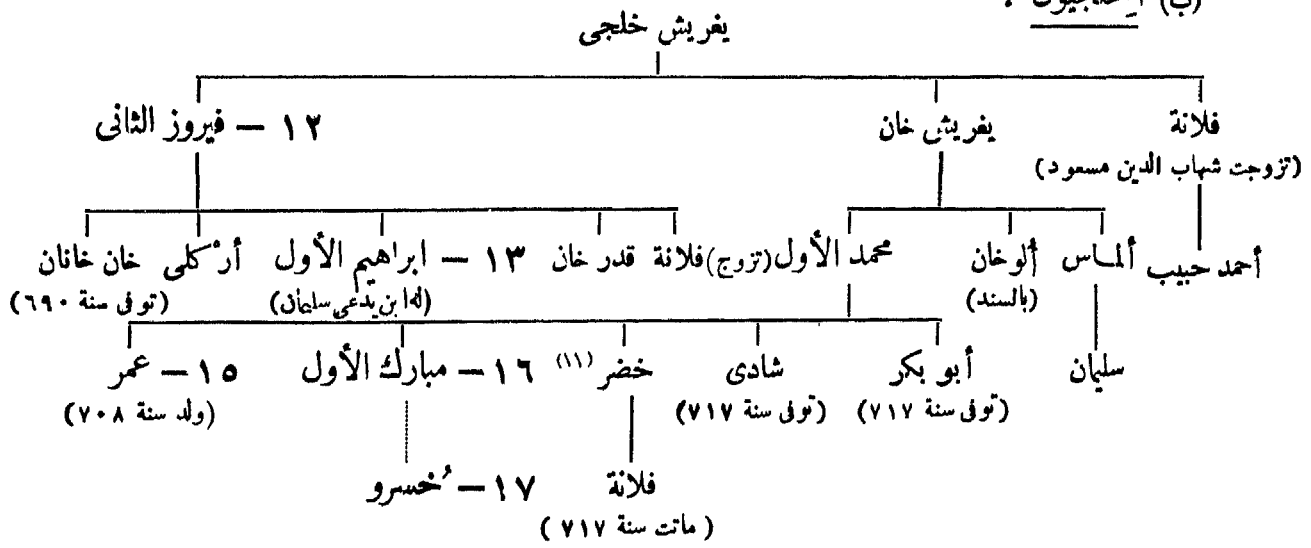

(١) في قوك آخر ابن فيروز .

(٢) تزوج ابنة بلبان .

(٣) لضبط هذا الاسم أنظر ، Huart J. As. 1913 p. 107

(٤) تزوج ابنة مولاة إيلتتمش .

(٥) توفي سنة ٦٨٤ وهو يقاتل المغول .

(٦) قتل ابن عمه كيقباد .

(٧) تزوج ابنة راي كازان راجه كجرات

(١) تزوج ابنة تاج الدين يلدز .

(٢) لسنا متأكد من أن آرام ابن آيبك .

(٣) تزوجت للمرة الثانية قتلغ خان .

(٤) تزوج ناصر الدين قباچه هاتين الأميرتين ، تزوج الأولى

فمات فتزوج الثانية .

(٥) ولي عهد أبيه ، ضربت النقود باسمه . أنظر :

G. Gibbs. Num. Chr. 1885.

(ج) بنو تغلق :

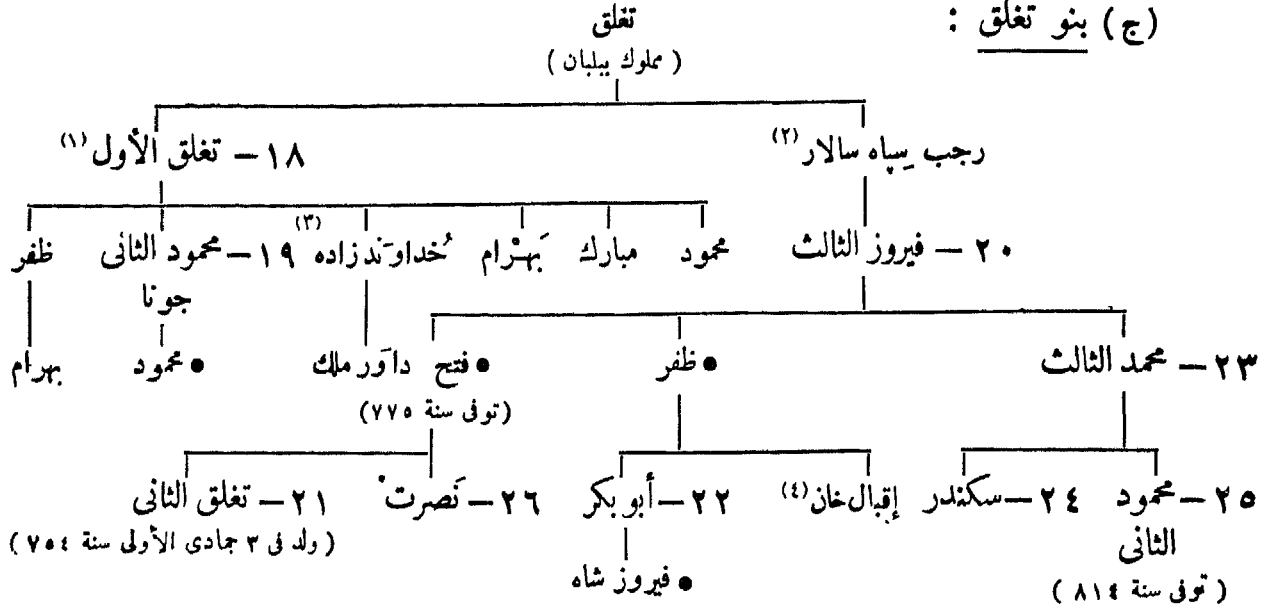

(د) بنو خضر :

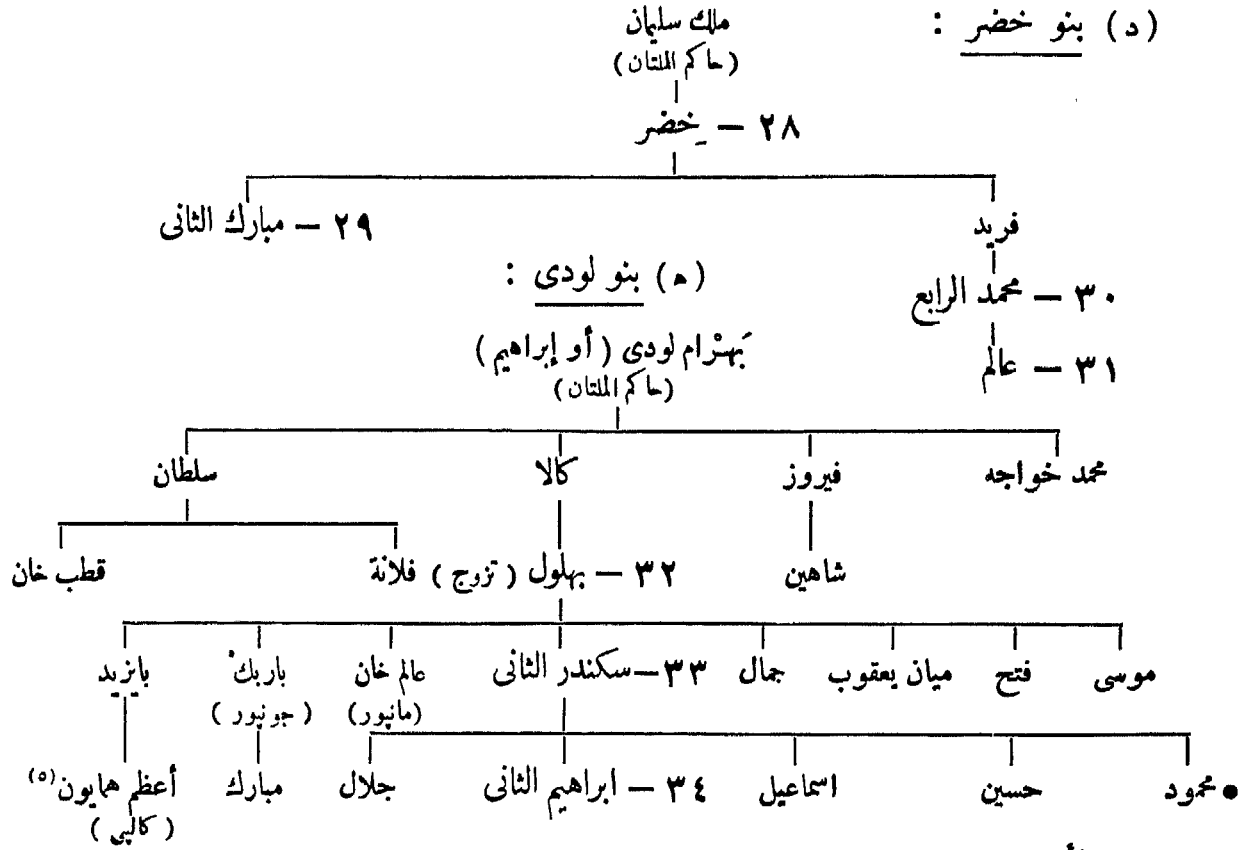

(ز) الأفغانيون :

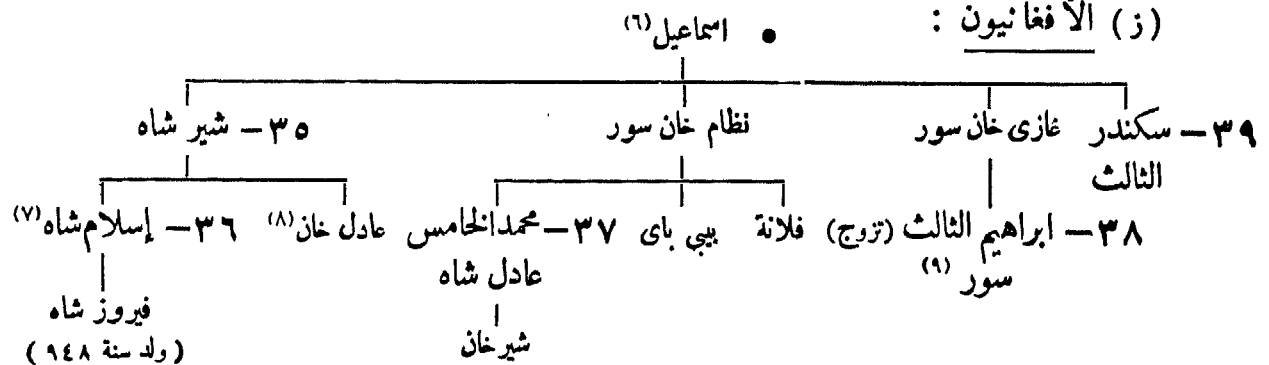

Cat. de Vente N° 3420, pl. V.

(٧) تزوج بيبي باي بنت نظام خان وأم فيروز

(٨) حارب أخاه

(٩) تزوج إحدى بنات نظام خان.

(٥) يذكر خليل آدم (س ٤٦٨) أنه

ابن سكندر الثاني وليس ابن بازيد. المترجم

(٦) في خليل آدم (س ٤٦٩) حسن

ابن بهاء الدين بن محمد؛ روياً باسم هذا

الأمير انظر: Collection White-king

(١) تزوج محدرمه جهان .

(٢) تزوج ابنة رانه مال بهطي .

(٣) تزوج خسرو ملك .

(٤) قطعه نقود بمجموعة white-king

Cat. de Vente N° 3235.

٣٩ - سكندر شاه [الثالث]
 مهايون ، (للمرة الثانية) ٤ رمضان سنة ٩٦٢

المراجع :

Thomas: The Chronicles of the Pathan Kings of Delhi,
 London, 1871

Elliot and Dowson: History of India, vol. 11.

طبقات ناصري (éd Raverty 1, p.508-552).

Justi: Iranisches Namenbuch, p. 464.

دائرة المعارف الإسلامية (الطبعة الفرنسية) ، مادة : (خلجي وتغلق

وخضرخان ولودي وسور) (W. Haig).

٢٦٣ - حكام بنغالة^(١)

(١) ولاية من قبيل سلاطين دهلي

(الحاضرة لخنوتق)

		محمد بنختيار خلجي ^(٢)	
سنة ٦٠٢ هـ		عز الدين محمد بن شيران	
٦٠٥		علاء الدين علي بن مره دان	
٦٠٦ - ٦٠٧		غياث الدين عوض	•
٦٢٤		ناصر الدين محمود	•
٦٢٧		علاء الدين جاني	
٦٢٧		سيف الدين أيبك	
٦٣١		عز الدين طغرل طغان خان	
٦٤٢	ذو القعدة	قمر الدين تيمر خان قران	
٦٤٤	»	اختيار الدين (أو مغيث الدين) يوزبك ^(٣)	•
٦٥٦	»	جلال الدين مسعود ملك جاني	
٦٥٧		عز الدين بلبن ، (أوبلبان)	
٦٥٩		محمد أرسلان تتر خان	
—		شير خان	
—		أمين خان	
٦٧٧		مغيث الدين طغرل	

بنو بلبان :

٦٨١		ناصر الدين بغيرا خان ^(٤)	
٦٩١		ركن الدين كيكاس	•
٧٠٢		شمس الدين فيروز شاه	•
٧١٨		شهاب الدين بغرا شاه ، (بنغالة الغربية)	•

(٣) في خليل آدم (ص ٤٧٢) يوسبك . المترجم .
 (٤) الحكام من سنة ٦٨١ حتى سنة ٧٢٦ من أسرة بلبان
 تاسع سلاطين دهلي .

(١) يكتبها ابن بطوطة (ج ٤ ص ٢١٠) بنجالة أما إلبوت
 فيكتبها هكذا بنسكال . المترجم .

(٢) مملوك عز الدين غوري أو عامله ، أنظر طبقات ناصري

(ج ١ ص ٥٤٨ - ٥٩٥) .

	غياث الدين بهادر بوراشاه ، (بنفالة الشرقية)	٧١٨٠
سنة ٧١٩ هـ	غياث الدين بهادر ، (بنفالة كلها)	• • • • •
٧٢٣	ناصر الدين ابراهيم ، (بلسكنوتى حتى سنة ٧٢٦)	• • • • •
	بهادر ، (للمرة الثانية ، مع بهرام بنفالة الشرقية)	٧٢٥
	بهرام ^(١) ، (وحده حتى سنة ٧١٩)	٧٣١
٧٢٦	قندر خان ، (لسكنوتى حتى سنة ٧٤٠)	• • • • •
٧٢٤	عز الدين أعظم الملك ، (ستكانو حتى سنة ٧٤٠)	• • • • •

(ب) السلاطين

٧٣٠	نغر الدين مبارك شاه ، (بنفالة الشرقية حتى سنة ٧٥٠)	• • • • •
٧٥٠	اختيار الدين غازى شاه ، (بنفالة الشرقية حتى سنة ٧٥٣)	• • • • •
٧٤٠	علاء الدين على شاه ، (بنفالة الغربية حتى سنة ٧٤٦)	• • • • •

بنو إلياس شاه :

٧٤٠	شمس الدين إلياس شاه ، (مطالب بالحكم بينفالة الغربية حتى سنة ٧٤٦)	• • • • •
	صاحب بنفالة الغربية	٧٤٦
	صاحب بنفالة جميعها	٧٥٣
٧٥٩	سكندر شاه [الأول] بن إلياس	• • • • •
٧٩٢	غياث الدين أعظم شاه بن سكندر ^(٢)	• • • • •
٧٩٩	سيف الدين حمزة شاه بن أعظم	• • • • •
٨٠٩	شمس الدين بن حمزة	• • • • •

بنو راجه گانس^(٣) :

٨١٢	شهاب الدين بايزيد شاه	• • • • •
	راجه گانس شاه	• • • • •
٨١٢	جلال الدين محمد شاه (جيتال پوربى) بن راجه گانس ، (اعتنق الاسلام)	• • • • •
٨٣٥	شمس الدين أحمد شاه بن محمد	• • • • •

بنو إلياس (للمرة الثانية) :

٨٤٦	ناصر الدين محمد شاه [الأول] بن محمود	• • • • •
٨٦٤	ركن الدين بآربك شاه بن محمود	• • • • •
٨٧٩	شمس الدين يوسف شاه بن بآربك	• • • • •
٨٨٦	سكندر شاه [الثانى] بن يوسف	• • • • •
٨٨٦	جلال الدين فتح شاه بن محمود	• • • • •

(١) أنظر : خليل آدم (ص ٤٧٣) . المترجم .

(٢) نار سنة ٧٧١ فى وجه سكندر شاه الأول .

(٣) أنظر خليل آدم (ص ٤٧٤) . المترجم .

بنو حبشى :

سنة ٨٩٢	سلطان شاه زاده باريك	
٨٩٢	سيف الدين فيروز شاه [الأول]	•
٨٩٥	ناصر الدين محمود شاه [الثاني] بن فتح شاه (بنو إلیاس)	•
٨٩٦	شمس الدين أبو النصر مظفر شاه	•

بنو حسين شاه :

٨٩٩	علاء الدين حسين شاه بن سيد أشرف	•
٩٢٥	ناصر الدين نصرت شاه بن حسين	•
٩٣٩	علاء الدين فيروز شاه [الثاني] بن نصرت	•
٩٣٩	غياث الدين محمود شاه [الثالث] بن حسين	•
	(مطالب بالحكم منذ سنة ٩٣٢)	
٩٤٤	فتح هايون البلاد	

بنو محمد سور :

٩٦٠	شمس الدين محمد سور غازي شاه	•
٩٦٢	غياث الدين بهادر شاه (خضر) بن محمد	•
٩٦٨	غياث الدين جلال شاه بن محمد سور	•
٩٧١	فلان بن جلال شاه	

بنو سليمان قراراني^(١) :

٩٧١	سليمان خان قراراني ، (بنفاله وبهار)	
٩٨٠	بايزيد شاه بن سليمان	
٩٨٠	داود شاه بن سليمان ^(٢)	•
٩٨٤	فتح أكبر البلاد	
	[البقيه تأتي في ما بعد]	

المراجع :

St. Lane-Poole : Muhammadan Dynasties 305--308.

Blochmann : Contributions to the Geography and History of Bengal.

Steward : History of Bengal.

Thomas : Initial Coinage of Bengal.

(Trad. Raverty, vol I, pp. 770-775) طبقات ناصري

H. Nelson-Wright : Catalogue Indian Mus. 11 p. 130.

Th. W. Beale: Biographical Dictionary, 2 éd. par H.G. Keene,

London, 1894 p. 214, 261.

(١) يكتبه خليل آدم (ص ٤٧٥) هكذا قراراني بالكاف . المترجم .

(٢) هز مه خان جهان ثم قتله ، ثاني حاكم بنفاله من قبل أباطرة دهلي .

٢٦٤ - الحاميون ببلاد السند

(الحاضرة تته)

٨٧٣٦ سنة	١ - أوفار ^(١)
٧٣٩	٢ - جونا
٧٥٤	٣ - ماني ^(٢) ، (باني أوباني)
٧٦٨	٤ -
٧٧٧	٥ - تماشي ^(٣)
٧٨١	٦ - صلاح الدين ، (اعتنق الاسلام)
٧٩٣	٧ - نظام الدين
٧٩٥	٨ - علي شير ^(٤)
٨١١	٩ - فتح خان
٨٢٦	١٠ - تغلق ^(٥)
٨٥٣	١١ - سكندرا
٨٥٦	١٢ - سنجر ^(٦)
٨٦٤	١٣ - نندا ، نظام الدين
٨٩٧	١٤ - فيروز ، (حق سنة ٩٣٢)
٩١٩	احتل شاه شجاع بك أرغون البلاد

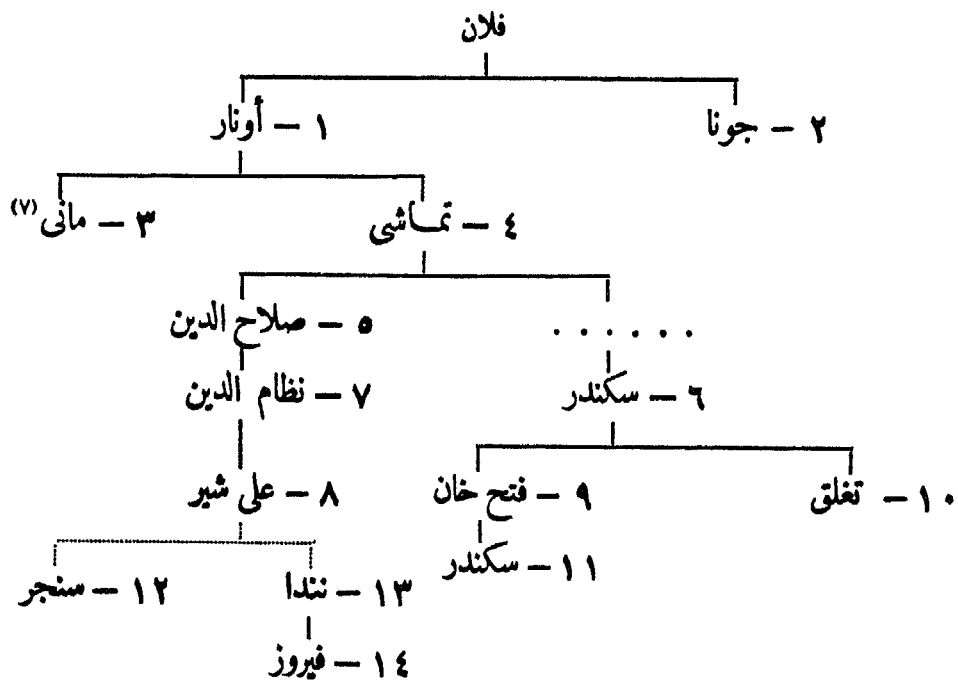

المراجع :

Elliot: History of India.

Justi: Iranisches Namenbuch p. 478.

Beale: Biographical Dictionary, 2 éd. p. 296.

(٥) غزو كجرات .
 (٦) بذكر إليوت (ج ١ ص ٢٣٠) أن قد سبقه ملك يدعى رايدان . المترجم .
 (٧) انظر هامش رقم ٢ ، المترجم .

(١) انظر : Elliot: Hist. of India, 1, p. 225 ، المترجم .
 (٢) بذكر إليوت في كتابه تاريخ الهند (ج ١ ص ٢٢٦) أن اسمه بابينا . المترجم .
 (٣) انظر إليوت : تاريخ الهند (ج ١ ص ٢٢٧) . المترجم .
 (٤) بذكر إليوت (ج ١ ص ٢٢٨) أن قد خلفه كاران . المترجم .

٢٦٥ - الأروغوتيون ببلاد السند

(الخاصة قندهار) تته وبهكار

سنة ٨٨٠ هـ		١ - ذو النون أوهون
٩١١	حول	٢ - شاه شجاع بك أرغون بالسند سنة ٩١٩ ، استولى بابر على قندهار سنة ٩٢٨ وأصبحت بهكار الخاصة الجديدة
٩٣٠		٣ - شاه حسين أرغون ، (عامل بابر وحليف هايون)
٩٦١		٤ - عيسى ترخان بن عبد العالى بن عبد الخالق ^(١) ، (بالسند الأسفل وتته) محمود كسكتاش ، (السند الأعلى وبهكار ، حتى سنة ٩٨٢)
٩٧٥		٥ - محمد باقى بن عيسى ترخان
٩٩٣		٦ - جاني بن محمد باقى ، (عزله أكبر سنة ١٠٠١ ، وتوفى سنة ١٠٠٨) ميرزا غازى بن جاني بك ، (من قبل أكبر) ١٠٠٨

أولجاىو بن أرغون بن آباقا بن هولانكو

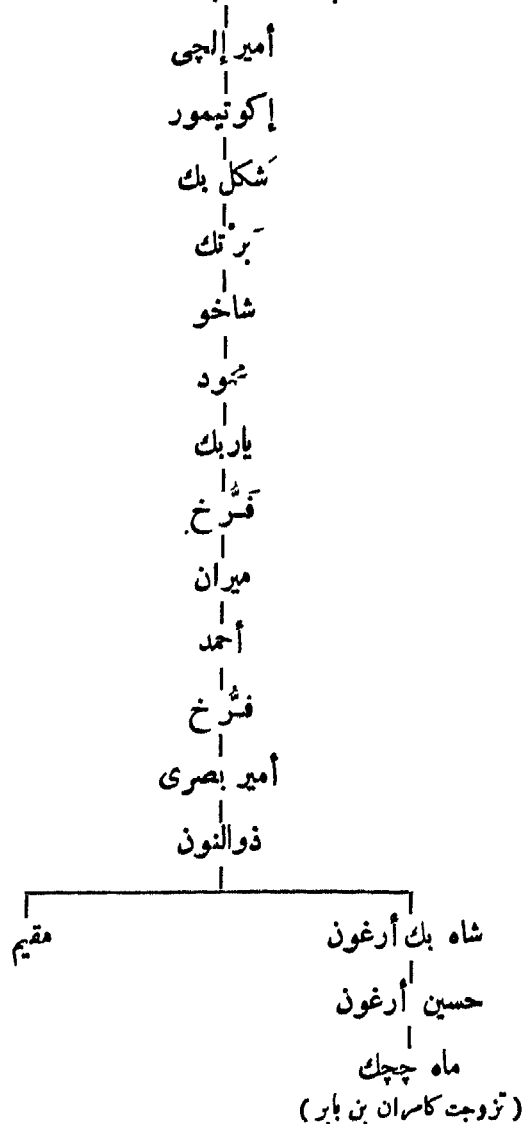

(١) قائد جيوش شاه شجاع بك أرغون ، تولى سنة ٩٧٦

٢٦٦ - آل لنگا

(بالملتان وأوجه)

- ١ - شيخ يوسف ، (استقل بدهلي) سنة ٨٤٧ هـ
 ٢ - قطب الدين محمود لنگا [الأول] ، (رابسهه)^(١) ٨٤٩
 ٣ - حسين لنگا [الأول] ^(٢) ٨٧٤
 ٤ - محمود لنگا [الثاني] بن فيروز بن حسين ٩٠٨ صفر
 ٥ - حسين لنگا [الثاني] بن محمود ٩٣٠
 استولى حسين أرغون على الملتان ٩٣٢
 ضمت إلى إمبراطورية المغول ٩٣٧

المراجع :

Elliot : History of India I, 303, 497,- 502.

Sachau : Verzeichnis N° 84, p. 31.

٢٦٧ - ملوك الشرق بجونپور

(بهار ، أودو قنوج و بهراج)

- ١ - خواجه جهان ، (ملوك ملك سروار)^(٣) سنة ٧٩٦ هـ
 ٢ - مبارك شاه ، (ملك واصل) ، (تبناء السابق) ٨٠٢
 ٣ - شمس الدين ابراهيم شاه شرقي بن مبارك ٨٠٣
 ٤ - محمود شاه بن ابراهيم ٨٤٤
 ٥ - محمد شاه (بيخان) ، (مشتركاً مع أبيه محمود) ٨٦١
 ٦ - حسين شاه بن محمود ، (فر سنة ٨٨١ وتوفي سنة ٩٠٥) ٨٦٣
 فتح سكندر بن بهلون صاحب دهلي البلاد ٨٨١

٢٦٨ - ملوك مألوه

(١) بنو غوري ، (الحاضرة دهار وماندو ثم شارى آباد) :

- ١ - دلاور خان حسين غوري^(٤) سنة ٨٠٤ هـ
 ٢ - هوشنگك ألب خان بن دلاور^(٥) ٨٠٨
 ٣ - محمد [الأول] غزني خان بن هوشنگك^(٦) ٨٣٨ ذو الحجة

(ب) بنو خلجي :

- ٤ - محمود شاه [الأول] خلجي الكبير المحرم ٨٤٠
 ٥ - غياث شاه بن محمود شاه ٨٧٣ ذي القعدة

(٤) من أبناء ملوك غور، ولاء فيروز الثالث تغلق صاحب دهلي.

(٥) أسره مظفر الأول صاحب كجرات سنة ٨١٠ ،

توفي في ٨ ذي الحجة سنة ٨٣٨

(٦) دس له خليفته محمود الأول خلجي السم سنة ٨٤٠ ، انظر

خليل آدم (ص ٤٧٧) . المترجم .

(١) هو سلفه الشيخ يوسف . انظر : Elliot : Hist. of

India vol. 1, p 233 . المترجم .

(٢) حليف سكندر شاه لودي صاحب دهلي ، توفي في ٢٦

صفر سنة ٩٠٨

(٣) وزير محمود تغلق الثاني صاحب دهلي . انظر خليل آدم

(ص ٤٧٦) . المترجم .

- ٦ - ناصر شاه بن غياث ٢٤ ربيع الثاني سنة ٩٠٦ هـ
- ٧ - محمود شاه [الثاني] بن ناصر ٣ صفر ٩١٧
- محمود [الثاني] ، صاحب خان ، (تأسر حق سنة ٩٢١) ٩١٧
- سلطان بهادر صاحب كجرات ، ومحمود [الثاني] ، (قتل) ٩٣٧
- ٨ - قادر (ملوخان) ^(١) ٩٤٣
- ٩ - شجاع ، (ولاء سليم شاه) ٩٤٩
- ١٠ - باز بهادر بن شجاع ٩٦٢
- فتح أكبر البلاد ٩٦٨

المراجع :

L. White-King : History and Coinage of Malwa, Londres 1904.

H. Nelson-Wright : Catalogue Indian Museum, 11, 241.

دائرة المعارف الاسلامية (الطبعة الفرنسية) ، مادة : (مالوة وغوري (Haig))

Justi : Iranisches Namenbuch.

أنساب ملوك مالوه

(٢) بنو غوري

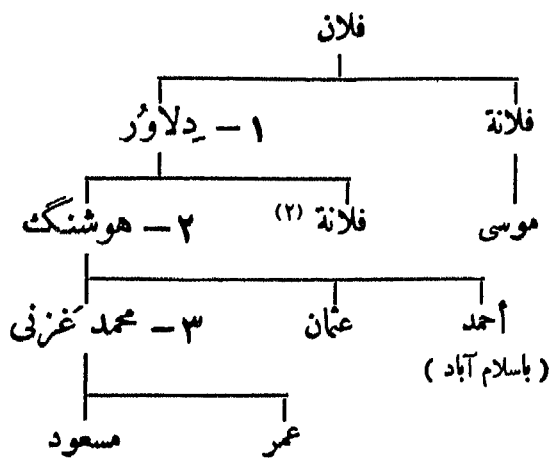

(١) بنو خلجي

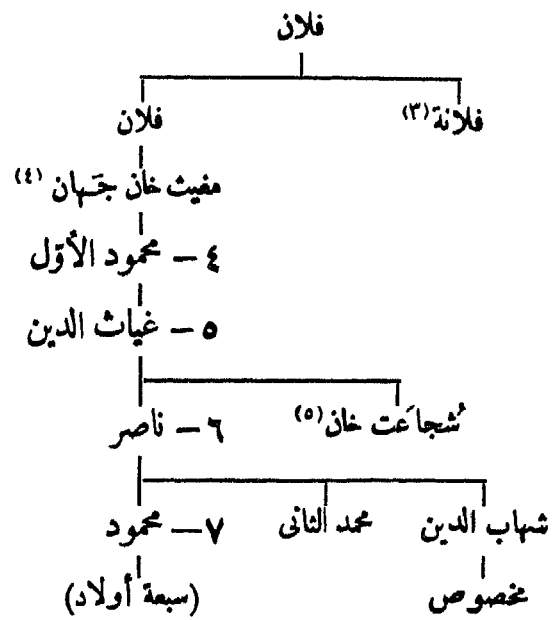

٢٦٩ - ملوك كشمير

(١) الدولة الأولى :

- ١ - شمس الدين طاهر ميرزا (شاه مير سواتي) ^(٦) سنة ٧٣٥ هـ
- ٢ - جمشيد بن طاهر ^(٧) ، (أربعة عشر شهراً) ٧٣٨
- ٣ - علاء الدين علي شير بن ساير ٧٤٠
- ٤ - شهاب الدين بن علي شير ٧٥٣
- ٥ - قطب الدين بن طاهر ٧٧٢

(٥) اغتاله أخوه في ٢٤ ربيع الثاني سنة ٩٠٦ هـ
 (٦) وزير راجه أوداينايتان .
 (٧) يذكر خليل آدم (ص ٤٨٠) إنه ابن شمس شاه .

(١) كان حاكماً لسار ينجور من قبل محمود الثاني .
 (٢) تزوجت ناصر خان صاحب خاندش .
 (٣) تزوجت دلاور غوري .
 (٤) وزير هوشنگ .

سنة ٨٧٨٨	٦ -	سكندر شاه بن هندال ، (بُتْ شِكِن)
٨١٣	٧ -	علي شاه أمير خان بن سكندر ^(١)
٨٢٠	٨ -	شاه خان زين العابدين
٨٧٢	٩ -	حيدر شاه حاجي خان بن زين العابدين
٨٧٤	١٠ -	حسن شاه بن حيدر
٨٨٦	١١ -	محمد شاه بن حسن
٨٨٨	١٢ -	فتح شاه خان بن آدم ، (للمرة الأولى)
٨٩٨		محمد ، (للمرة الثانية)
٩١٩		فتح ، (للمرة الثانية)
٩٢٠		محمد ، (للمرة الثالثة)
٩٢٣		فتح ، (للمرة الثالثة)
٩٢٦		محمد ، (للمرة الرابعة)
٩٣٤	١٣ -	نازك شاه بن ابراهيم ^(٢) ، (للمرة الأولى)
٩٣٧		محمد ، (للمرة الخامسة)
٩٤١	١٤ -	ابراهيم ، (للمرة الأولى)
٩٤٢		نازك ، (للمرة الثانية)
٩٤٨		ميرزا حيدر دُوغُلات ^(٣) ، (من قبل مايو)
٩٦٠		ابراهيم ، (للمرة الثانية)
٩٦٣	١٥ -	اسماعيل بن ابراهيم
٩٦٤	١٦ -	حبيب ^(٤)
		(ب) الدولة الثانية ، (بنو چك) :
٩٦٧	١٧ -	غازي خان چك ^(٥)
٩٧٠	١٨ -	نصر الدين حسين بن چك
٩٧٧	١٩ -	ظهير الدين محمد علي بن چك
		مُسرِيد شاه ، (لم يمر طويلا)
٩٨٧	٢٠ -	نصر الدين محمد يوسف بن علي
		غازي شاه ، (لم يمر طويلا)
٩٩٢	٢١ -	يعقوب
		بايغازي ، (لم يمر طويلا)
٩٩٥		فتح أكبر البلاد

المراجع : Newall : Sketch of the Mahomudan History of.

Cashmere ; J.R.A.S. Bengal, 1854. V. 409.

Beale : Biographical Dictionary 364.

Barthold : Musulmanskia Dynastii, 307.

Justi : Iranisches Namenbuch.

Sachau : Verzeichnis N^o 89 ét 90 , p. 32, 33.

H. Nelson-Wright : Cat. Indian Museum 11, 187.

T. W. Haig : Chronology J.R.A.S. 1918.

دائرة المعارف الإسلامية (الطبعة الفرنسية) ، مادة : (كشمير) " M. Longworth-Dames "

(٤) إسمه على النقود محمود .

(٥) انظر دائرة المعارف الاسلامية (الطبعة الفرنسية)

مادة : كشمير . المترجم .

(١) انظر خليل آدم (ص ٤٨١) . المترجم .

(٢) إسمه على النقود نادر .

(٣) انظر خليل آدم (ص ٤٨١) . المترجم .

١ - الدولة الأولى :

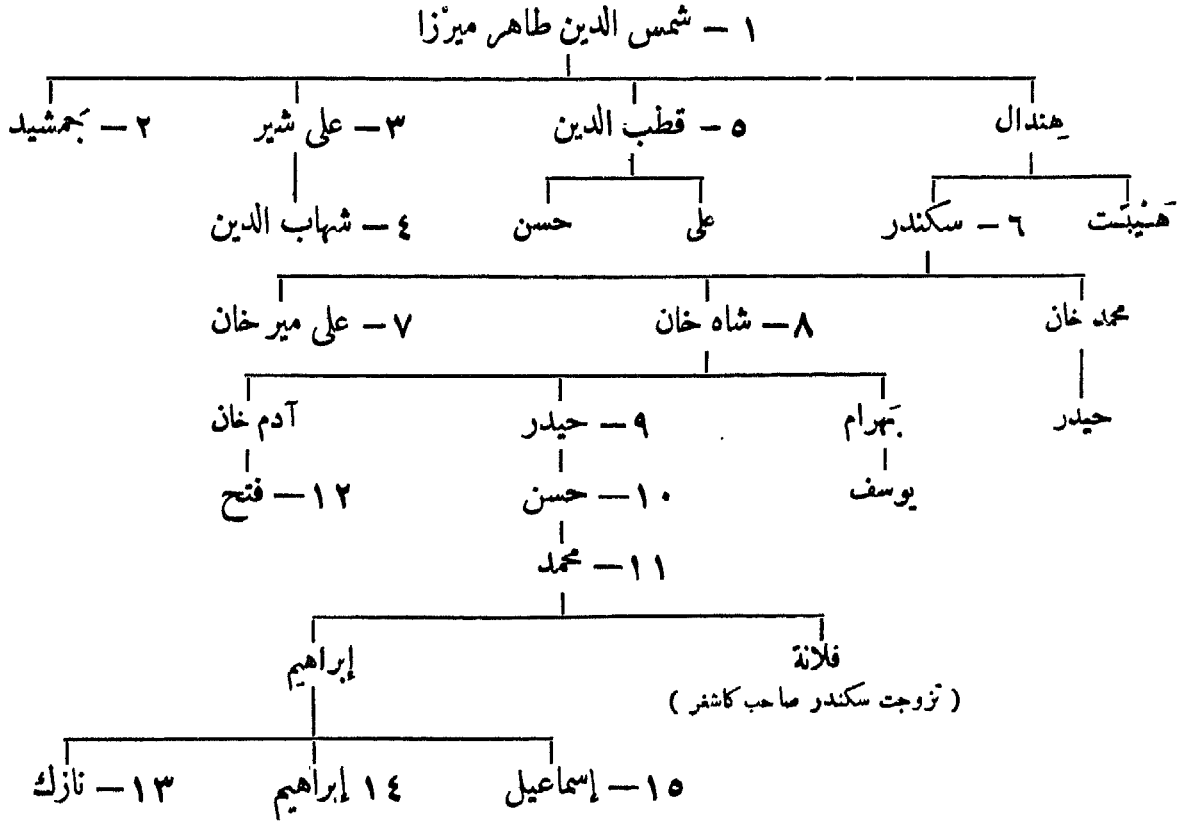

٢ - الدولة الثانية :

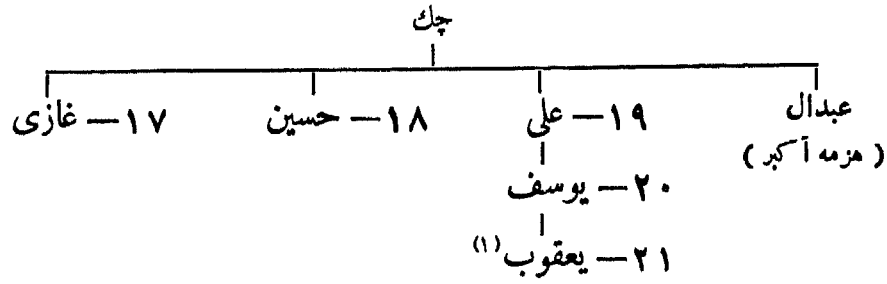

٢٧٠ - الفاروقيون ملوك خاندش

الحاضرة برهان پور (أسيرغر)

سنة ٧٧٢ هـ	١ - ملك راجه بن خان جهان ، (ولاه فيروز الثالث صاحب دهل)
٨٠١	٢ - نصر ^(٢) خان بن ملك راجه ١٠ شعبان
٨٤١	٣ - ميران عادل خان [الأول] ، (اغتيل في ٨ ذي الحجة سنة ٨٤٤) ١٧ ربيع الأول
٨٤٤	٤ - ميران مبارك [الأول] ، (تولى في ١٢ رجب سنة ٨٦١) ذو الحجة
٨٦١	٥ - عادل خان [الثاني] هايون ، (تولى في ١٤ ربيع الأول سنة ٩٠٦) رجب
٩٠٦	٦ - داود خان ربيع الأول
٩١٦	٧ - تغزني
٩١٦	٨ - عادل خان [الثالث] جمادى الأولى

(١) بيلاط أكبر بدهل منذ سنة ٩٩٦

(٢) أنظر خليل آدم (ص ٤٨٦) . المترجم .

سنة ٩٢٦ هـ	٩ - ميران محمد شاه [الأول] (١) ، (توفى في ١٣ ذى القعدة سنة ٩٤٢)
٩٤٢ ذو القعدة	١٠ - ميران مبارك [الثاني] (٢) ، (توفى في ٦ جمادى الآخرة سنة ٩٧٤)
٩٧٤ جمادى الآخرة	١١ - ميران محمد شاه [الثاني]
٩٨٤	١٢ - راجه علي خان
١٠٠٥	١٣ - بهادر شاه
	مهله أكبر ١٠٠٨

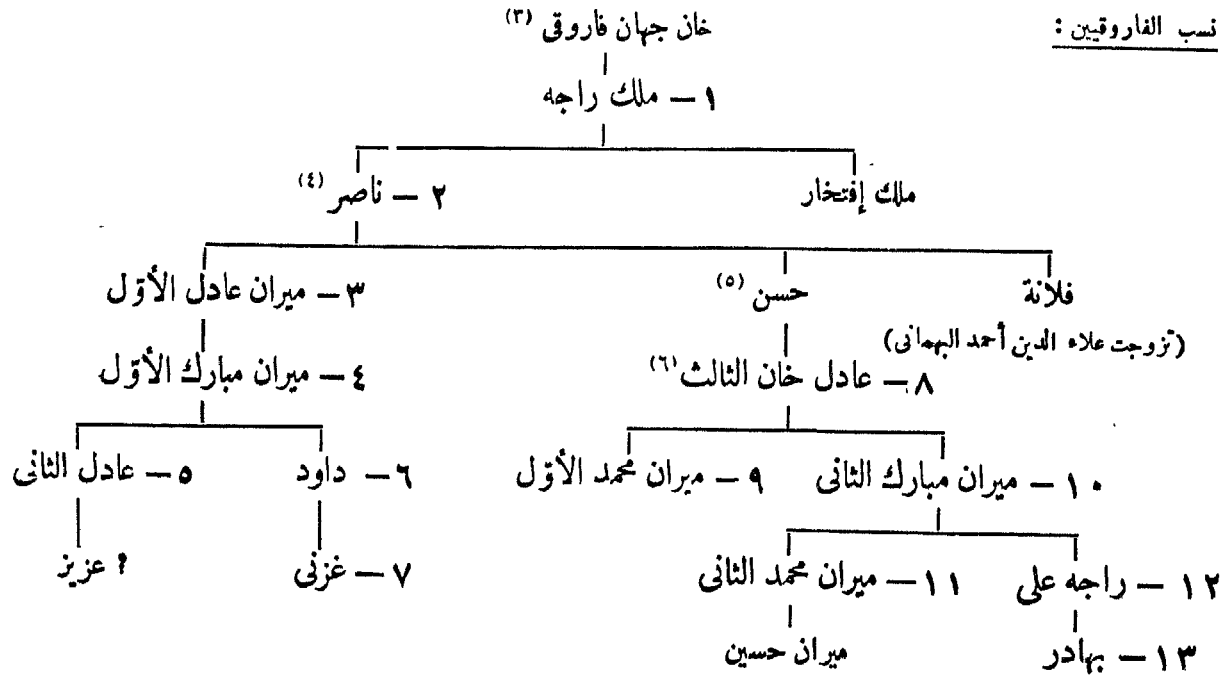

المراجع : دائرة المعارف الإسلامية (الطبعة الفرنسية) ، مادة : (فاروقى) 'M. Longworth-Dames' Elliot: History of India.
Justi : Iran. Namenbuch, p. 477.

٢٧١ - ملوك كجرات

(الحاضرة أحمد آباد)

سنة ٧٩٣ هـ	١ - مظفر شاه [الأول] ظفر خان ، (أعلن استقلاله سنة ٨١٠)
٨١٤	٢ - أحمد شاه [الأول] بن تترخان ، (الحاضرة أحمد آباد)
٨٤٦	٣ - محمد كريم شاه ، (دست له زوجه الدم)
٨٥٥	٤ - قطب الدين أحمد [الثاني]
٨٦٣	٥ - داود شاه ، (حكم سبعة أيام)
٨٦٣	٦ - محمود شاه [الأول] بايقرا
٩١٧	٧ - مظفر شاه [الثاني] (٧)

- (٥) تزوج ابنة محمود الأول صاحب كجرات .
(٦) تزوج ابنة مظفر الثاني صاحب كجرات .
(٧) أرسل إلى قانسوه الفووى صاحب مصر يستعين به على البرتقاليين .

- (١) ضمت مملكة كجرات سنة ٩٤٢/٩٤٣
(٢) طامل أكبر منذ سنة ٩٧٠
(٣) يدعى الانتساب إلى الخليفة عمر الفاروق .
(٤) تزوج ابنة دلاور غورى صاحب مالوه .

- ٨ - سكندر شاه ٢٣ ربيع الثاني سنة ٩٣٢ هـ
- ٩ - ناصر خان محمود [الثاني] ٦ شعبان ٩٣٢
- ١٠ - بهادر شاه (١) ٢٤ شوال ٩٣٢
- فتح مالوه شعبان ٩٣٧
- هزمه مايون ٩٤٢
- ١١ - ميران محمد [الأول] شاه فاروق صاحب خاندش (٢) ٩٤٣
- ١٢ - محمود شاه [الثالث] بن لطيف ٩٤٤
- ١٣ - أحمد شاه ، (مدعى) ١٥ ربيع الأول ٩٦١
- محمد بن مظفر [الثاني] ، (منتصب) ٩٦٣
- ١٤ - مظفر شاه [الثالث] حبيب ، (استبدل بغيره فتنازل سنة ٩٨٠) ٥ شعبان ٩٦٩
- فتح أكبر البلاد ١٤ رجب ٩٨٠
- مظفر [الثالث] (للمرة الثانية) (خمسة أشهر) ٩٩١

نسب ملوك كجرات

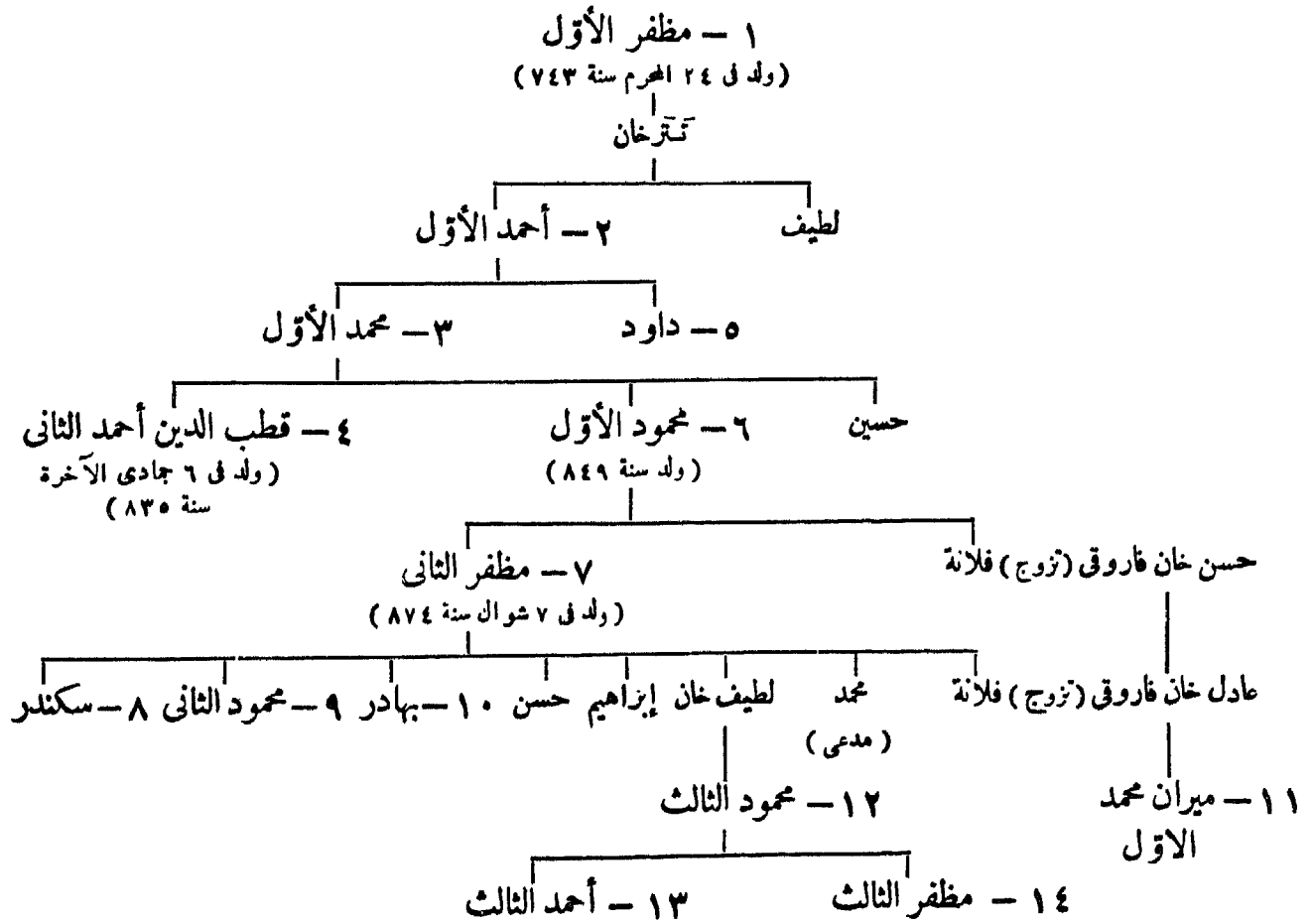

المراجع :

G. P. Taylor J.R.A.S. Bombay, 1902.
H. Nelson-Wright. Cat: Ind Mus. II, 221.
Justi: Iran. Namenbuch p. 476.

(٢) احتلاك دام سبعة أسابيع ، ورويه بمجموعة White-king
أنظر . Cat. de vente. III, N° 4496.

(١) تولى في ٣ رمضان سنة ٩٤٣ على ظهر سفينة برتغالية
امام ديور .

٢٧٢ - البهمنيون بالدكن

ملوك كبر كه (أحسن آباد ، ورنكل ، بيدر)

٧٤٨ هـ	سنة ٧٤٨ هـ	٢٤ ربيع الثاني	١ - حسن گانگو (غانغو) علاء الدين ظفر خان ، (توفى مستهل ربيع الأول سنة ٧٥٩)
٧٥٩		٢ ربيع الأول	٢ - محمد شاه [الأول]
٧٧٦		شوال	٣ - مجاهد شاه ، (اغتاله عمه داود في ١٧ ذى الحجة سنة ٧٧٩)
٧٨٠		٢١ المحرم	٤ - داود شاه ، (اغتيل في ٢٦ صفر سنة ٧٨٠)
٧٨٠		٢٦ صفر	٥ - محمد شاه [الثاني]
٧٩٩		٢٧ رجب	٦ - غياث الدين ، (مات عينا في ١٧ رمضان سنة ٧٩٩)
٧٩٩		رمضان	٧ - شمس الدين
٨٠٠			٨ - تاج الدين فيروز شاه ، (توفى في ١٥ شوال سنة ٨٢٥)
٨٢٥		١٥ شوال	٩ - أحمد شاه [الأول] ^(١) ، (توفى في ١٨ رجب سنة ٨٣٨)
٨٣٨		رجب	١٠ - علاء الدين أحمد شاه [الثاني]
٨٦٢			١١ - علاء الدين همايون شاه ظالم ، (قتل في ٢٨ ذى القعدة سنة ٨٦٥)
٨٦٥		ذو القعدة	١٢ - نظام شاه ، (توفى في ١٣ ذى القعدة سنة ٨٦٧)
٨٦٧		ذو القعدة	١٣ - محمد شاه [الثالث]
٨٨٧		صفر	١٤ - محمود شاه [الثاني] ^(٢) ، (توفى في ٤ ذى الحجة سنة ٩٢٣)
٩٢٤		المحرم	١٥ - أحمد شاه [الثالث]
٩٢٧			١٦ - علاء الدين شاه
٩٢٩			١٧ - ولي الله شاه
٩٣٢			١٨ - كلیم الله شاه
٩٣٣			انقسمت الدولة

المراجع :

دائرة المعارف الإسلامية (الطبعة الفرنسية) ، مادة : (بهمنيون) .

St. Lane-Poole : Muhammadan Dynasties. 316-319.

St. Lane-Poole : Catalogue of Coins Br. M. Muhammadan States, LXII.

Justi : Iranisches Namenbuch, 470.

J. S. King : History of the Bahmani Dynasty.

J. Gibbs : Gold and Silver Coins of the Bahmani Dynasty. Num. Chron. 188I.

T. W. Haig : Some Notes on the Bahmani Dynasty J.RAS Bengal LXXIII.

(١) نقل الحاضرة الى أحمد آباد بيدر سنة ٨٣٦

(٢) أسس وزيره القوي قاسم برید دولة جديدة في بيدر ،

١ - حسن گانگو

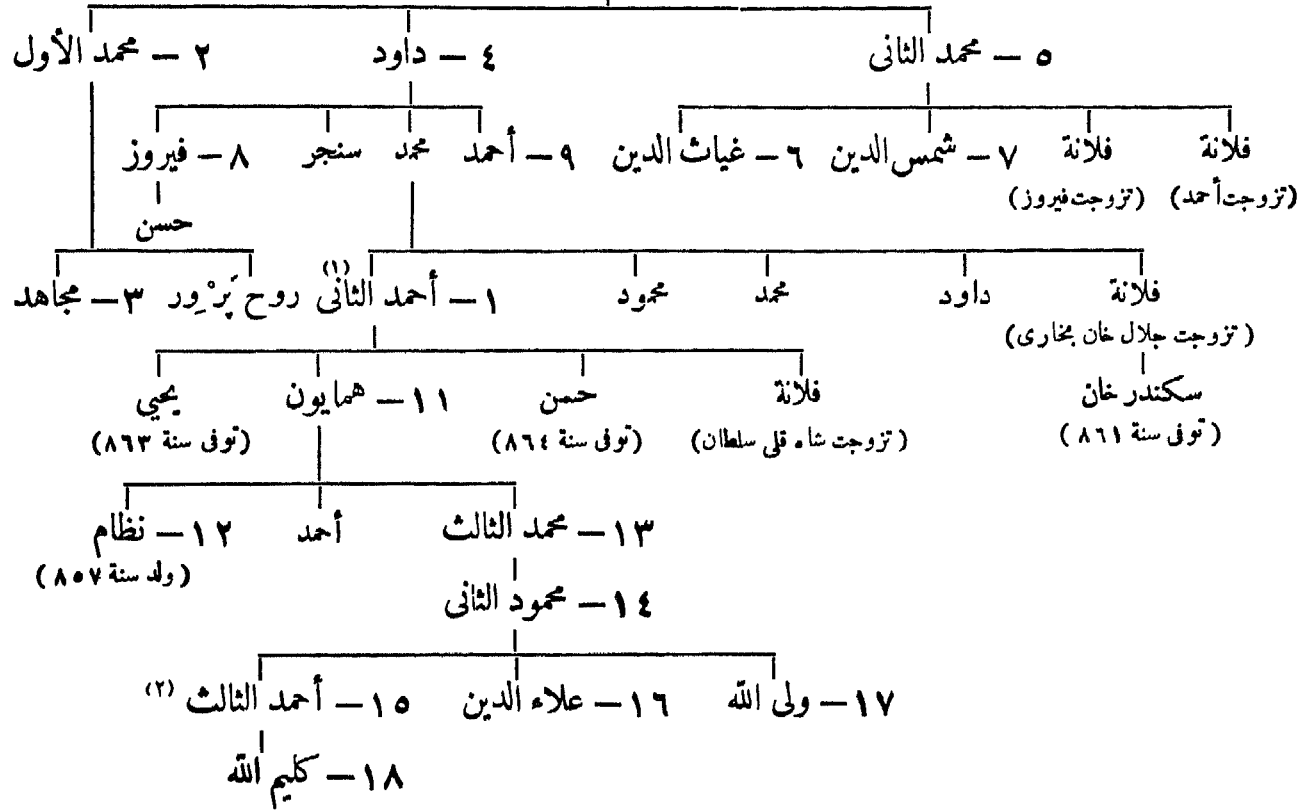

٢٧٣ - ملوك الطوائف بالدکن

(براد والحاضرة : إليچور وکُل)

(١) بنو عماد شاه :

٨٩٠ سنة	١ - فتح الله عماد الملك (٣)
٩١٠	٢ - علاء الدين بن فتح الله (٤)
٩٣٦	٣ - دريا بن علاء الدين (٥)
٩٦٨	٤ - برهان بن دريا ، (سجنه توفاك سنة ٩٧٦) (٦)
٩٧٦	٥ - توفاك خان ، (مقتصب)

استولى مرتضى نظام شاه على البلاد ، قتل برهان بن توفاك في السجن سنة ٩٨٠

(ب) بنو نظام شاه (أحمد نگر) :

٨٩٦	١ - أحمد [الأول] بن نظام الملك البحري (٧)
٩١٤	٢ - برهان [الأول]
٩٦١	٣ - حسين (٨)
٩٧٢	٤ - مرتضى [الأول] ، (قتل في رجب سنة ٩٩٦) ، ذو القعدة

(١) تزوج ابنته ناصرخان صاحب خاندش .
 (٢) تزوج ستي بنت يوسف عادل شاه .
 (٣) حاكم براد من قبل محمود الثاني البهماني .
 (٤) تزوج خديجة بنت يوسف عادل شاه وتزوجت إبنته ربيعة إبراهيم الأول عادل شاه .
 (٥) وزيره توفاك خان .
 (٦) تزوجت أخته بيبي دولت حسين نظام شاه .
 (٧) ابن وزير محمد الثاني البهماني . أسس أحمد آباد سنة ٩٠٠ .
 (٨) في سنة ٩٧٢ حالف نظام وطادل وقطب وبريد ضد ، فيجيا نجر ، توفي في ٧ ذي القعدة سنة ٩٧٢

- ٥ - ميران حسين بن مرتضى ، (قتل في ١١ جمادى الأولى سنة ٩٩٧) رجب سنة ٩٩٦ هـ
- ٦ - اسماعيل بن برهان ، (عزله أبوه في ١٣ رجب سنة ٩٩٩) جمادى الأولى ٩٩٧
- ٧ - برهان [الثاني] بن حسين بن برهان ، (توفي في ١٨ شعبان سنة ١٠٠٣) ١٣ رجب ٩٩٦
- ٨ - إبراهيم بن برهان [الثاني] شعبان ١٠٠٣
- ٩ - أحمد [الثاني] المحرم ١٠٠٤
- ١٠ - بهادر بن إبراهيم ، (خضع لأكبر خان سنة ١٠٠٤) ١٠٠٤
- ١١ - مرتضى [الثاني] ^(١١) ، (توفي سنة ١٠٣٨) ١٠٠٧
- فتح أكبر البلاد وأصبح حسين بن مرتضى حاكماً إسمياً المحرم ١٠٠٩
- أنظر نظام حيدر آباد

(ج) بنو يزيد شاه (بيدر) :

- ١ - قاسم [الأول] [بريد] ^(٢) ٨٩٧
- ٢ - أمير [الأول] بن قاسم ٩١٠
- ٣ - علي بن أمير ^(٣) ٩٤٥
- ٤ - إبراهيم بن علي ٩٩٠
- ٥ - قاسم [الثاني] بن علي ٩٩٧
- ٦ - ميرزا علي بن قاسم ١٠٠٠
- ٧ - أمير [الثاني] ١٠١٨ حول

(د) بنو عادل شاه (بيجاپور) :

- ١ - يوسف عادل شاه ٨٩٥
- ٢ - اسماعيل بن يوسف ، (توفي في ١٦ صفر سنة ٩٤١) ٩١٦
- ٣ - متو بن اسماعيل ٩٤١ ٢٦ صفر
- ٤ - إبراهيم [الأول] بن اسماعيل ٩٤١
- ٥ - علي [الأول] بن إبراهيم ^(٤) ٩٦٥
- ٦ - إبراهيم [الثاني] بن طهماسب بن إبراهيم ٩٨٨ صفر
- ٧ - محمد بن إبراهيم ^(٥) ١٠٣٥
- ٨ - علي [الثاني] بن محمد ١٠٧٠
- ٩ - سكندر بن علي ، (عزك سنة ١٠٩٧ وتوفي سنة ١١٠٠) ١٠٨٣
- استولى أورنگ زيب على بيجا پور ١٠٩٧

(هـ) بنو قطب شاه (كالكنده وتلكانه) :

- ١ - سلطان قلى قطب الملك ، (قتل في ٢٠ جمادى الآخرة سنة ٩٤٠) ٩١٨
- ٢ - جمشيد بن سلطان قلى ٩٤٠ جمادى الآخرة
- ٣ - سُبْحان قلى بن جمشيد ٩٥٧

(٤) قتل غيلة في ٢٣ صفر سنة ٩٨٨ وظلت أرملة جاند بيبي وصيه علي خليفته حتى كبر .

(٥) أصبح عامل الامبراطور شاه جهان في سنة ١٠٤٤

(١) ظل يحكم حكماً اسمياً حتى سنة ١٠١٥ ولكن السلطان أكبر ولى عامله ملك أمير علي مدينة أحمد نكر سنة ١٠٠٧

(٢) وزير محمودة الثاني الهنمي

(٣) تزوج باني بيبي بنت إبراهيم الأول عادل شاه .

- ٤ - إبراهيم بن سلطان قلى، (توفى لى ٢١ ربيع الثانى سنة ٩٨٩) ١٢ رجب سنة ٩٥٧ هـ
 ٥ - محمد قلى بن إبراهيم^(١) ربيع الثانى ٩٨٩
 ٦ - عبد الله بن محمد بن إبراهيم، (اعتزك سنة ١٠٨٣) ذو القعدة ١٠٢٠
 ٧ - أبو الحسن بن عبد الله، (الشاعر) ١٠٨٣
 فتح أورنگ زيب البلاد ٢٤ ذى القعدة ١٠٩٨

(أنساب ملوك الطوائف بالذكن)

بنو نظام الملك :

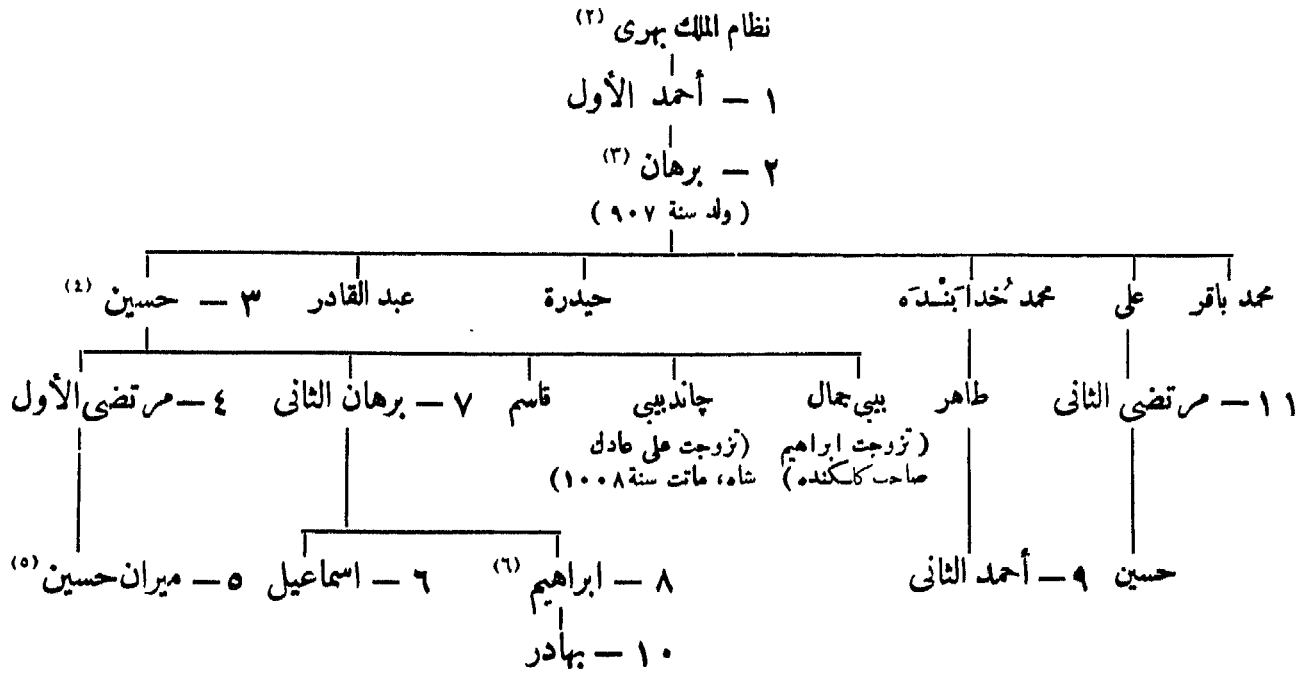

(٤) تزوج بيبي دولت بنت داريا، أميرة برار،
 (٥) تزوج خديجة بنت يوسف صاحب بيجاپور .
 (٦) تزوج ابنة ابراهيم قطب شاه .

(١) مؤسس حيدر آباد، توفى لى ١٧ ذى القعدة سنة ١٠٢٠
 (٢) برهمى من مدينة بلجيانكر اشتهق الاسلام وتوفى سنة ٨٩١
 (٣) تزوج مريم أميرة بيجاپور .

بنو عادل شاه :

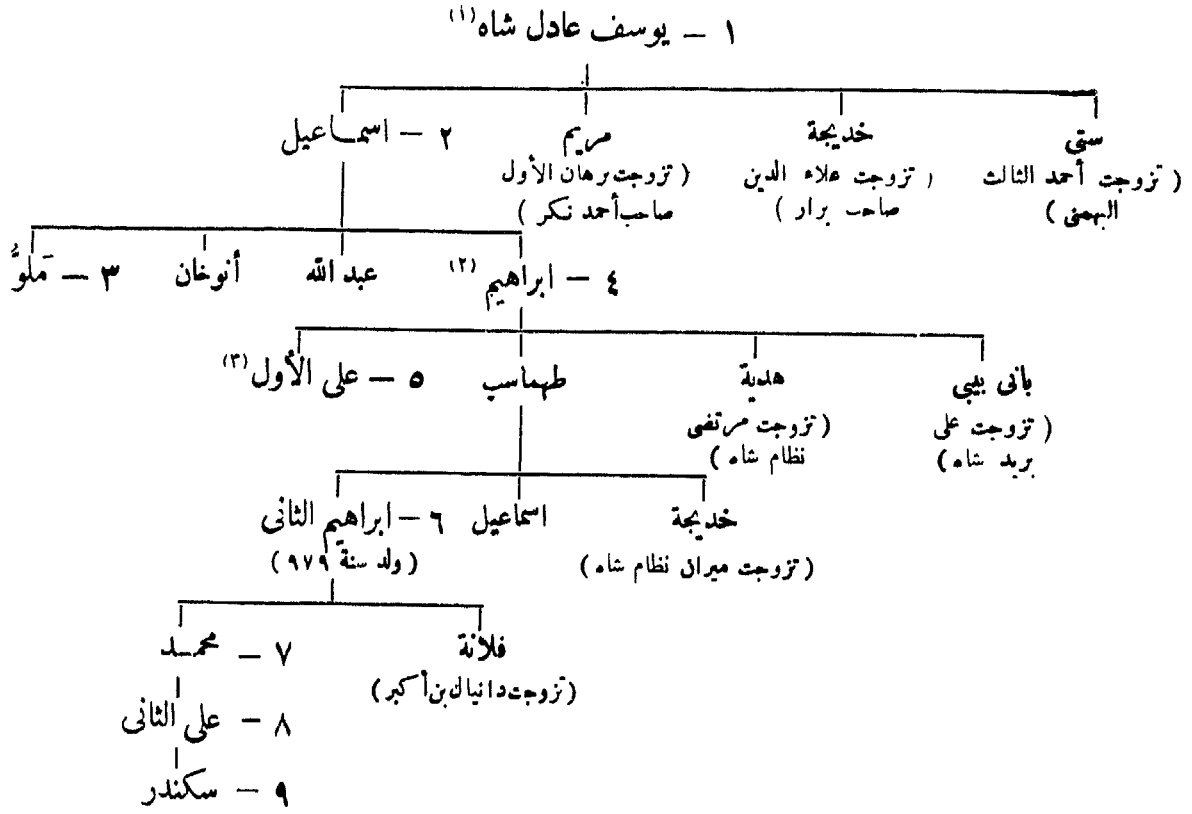

بنو قطب شاه :

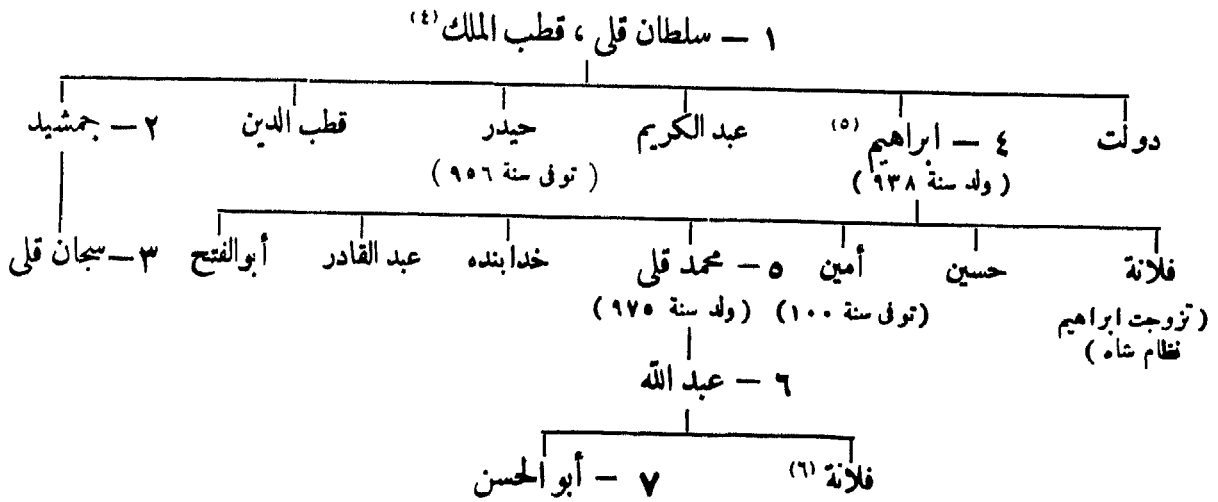

المراجع :

دائرة المعارف الإسلامية (الطبعة الفرنسية) ، مادة : (دكن) " T. W. Haig " Justi : Iranisches Namenbuch p. 470-471.

(٤) من رجال محمد الثالث البهمي ، تولى سنة ٨٩٩

(٥) تزوج بيبي جمال بنت حسين نظام شاه .

(٦) تزوجت محمد أكبر بن أوردنك زيب .

(١) يدعى أنه ابن مراد الثاني السلطان العثماني .

(٢) تزوج ربيعة بنت علاء الدين عماد شاه سنة ٩٥٠

(٣) تزوج چاند بيبي بنت حسين نظام شاه .

٢٧٤ - أباطرة المغول

- ١ Δ - بابر، (١) ظهير الدين (٢) (توفي في ٦ جمادى الأولى سنة ٩٣٧) ١٥ شعبان سنة ٩٣٢ هـ
- ٢ Δ - همايون، ناصر الدين، (للمرة الأولى حتى ١٠ المحرم سنة ٩٤٧) (٣) ٩ جمادى الأولى ٩٣٧
- ميرزا سليمان حوك ٩٤٠
- كامران بن بابر (٤) حوك ٩٥٠
- حكم بنى سور الأفغانين ٩٤٧-٩٦٢
- همايون، (للمرة الثانية) رمضان ٩٦٢
- ٣ - أكبر، جلال الدين أبو الفتح، محمد، (توفي في ١٣ جمادى الآخرة سنة ١٠١٤) ٢ ربيع الثاني ٩٦٣ (٥)
- ٤ Δ - جهانگیر، نور الدين بادشاه (سلطان سليم) ٢٠ جمادى الآخرة ١٠١٤
- داور بختش، (هزك في ٢ جمادى الأولى سنة ١٠٣٧) صفر ١٠٣٧
- ٥ Δ - شاه جهان، شهاب الدين (سلطان مخرم)، (عزك في ١٧ رمضان سنة ١٠٦٨) ١٨ جمادى الآخرة ١٠٣٧
- مراد بختش (كجرات) ربيع الأول ١٠٦٨
- (قبض عليه في ٤ شواك سنة ١٠٦٨)
- شاه شجاع (بنالاه) ربيع الأول ١٠٦٨
- (قبض عليه في رمضان سنة ١٠٧٠)
- ٦ - أورانك زيب عالمگیر، محي الدين مستهل ذى القعدة ١٠٦٨
- أعظم شاه، (توفي في ١٨ ربيع الأول سنة ١١١٩) ١٠ ذى الحجة ١١١٨
- كام بختش (بالدكن) (توفي في ذى الحجة سنة ١١١٩) المحرم ١١١٩
- ٧ - شاه عالم [الأول] بهادر شاه [الأول]، قطب الدين ٢٤ المحرم (٦) ١١١٩
- عظيم الشأن، (توفي في صفر سنة ١١٢٤) ٢١ المحرم ١٢٢٤
- ٨ - جهاندار معز الدين أبو الفتح، (عزك في ١٦ ربيع الأول سنة ١٢٢٤) ١٤ ربيع الأول ١١٢٤
- ٩ - فرخ سير، (عزك في ٨ ربيع الثاني سنة ١١٣١) ٢٣ ذى الحجة ١١٢٤
- ١٠ - رفيع الدرجات، شمس الدين ٩ ربيع الثاني ١١٣١
- ١١ - شاه جهان [الثاني]، (رفيع الدولة) ٢٠ رجب ١١٣١
- نيكو سير محمد ١١٣١-١١٣٢
- إبراهيم، (هزم في ١٨ المحرم سنة ١١٣٣) ٩ ذى الحجة ١١٣٢
- ١٢ - محمد ناصر الدين روشن أختر (٧) ١٥ ذى القعدة ١١٣١
- غوا نادر شاه البلاد ١١٥٢
- ١٣ - أحمد بهادر، (٨) (هزك في ١١ شعبان سنة ١١٦٧ ثم سمت هيناه) ٢ جمادى الأولى ١١٦١
- ١٤ - عالمگیر [الثاني] عزيز الدين، (قتل غيلة في ٨ ربيع الثاني سنة ١١٧٣) ١١ شعبان ١١٦٧
- شاه جهان [الثالث] ٢٠ ربيع الثاني ١١٧٣
- (هزك في ٢٩ صفر ١١٧٤)

(٥) هذا التاريخ بدء تقويم إلامى (وهو تقويم شمسى) الذى يبتدىء من سنة ٩٩٢ (السنة القمرية الثلاثين من حكم أكبر).
 (٦) يقال إن تاريخ البيعة الرسمية هو ١٨ ذى الحجة سنة ١١١٨
 (٧) آخر الأباطرة المستقلين .
 (٨) كان الوزير صفدر كنگ نواب أود و عماد الملك غازى الدين خان الحكام الحقيقيين .

(١) بفضل R. B. Whitehead ان يكتب هذا الاسم بضم الباء.
 أنظر: Catalogue Lahore Museum, vol. II, p. 3.
 (٢) انتصر على إبراهيم الثانى لودى فى معركة بانپيات فى ٧ رجب سنة ٩٣٢
 (٣) هزمه شيرشاه سورى بن اسماعيل عند مدينة قنوج .
 (٤) كان هذان المدعيان يباشران سلطتهما خارج حدود الهند بافغانستان (بدخشان) وقندوز .

- ١٥ - شاه عالم [الثاني] ، جلال الدين علي جوهر جمادى الأولى سنة ١١٧٣ هـ
 • بيدار بخت ، (عزك في ٨ المحرم سنة ١٢٠٣) . ٢٧ ذي القعدة ١٢٠٢
 • ١٦ - محمد أكبر [الثاني] ، معين الدين أبو نصر ٧ رمضان ١٢٢١
 • ١٧ - بهادر شاه [الثاني] ، سراج الدين أبو المظفر ، (عزك في ١٣ شعبان سنة ١٢٧٤) ٢٨ جمادى الآخرة ١٢٥٣
 المراجع :

Elliot and Dawson : Histo. of India
 Th. W. Beale : Biographical Dictionary, 2 éd. par H. G. Keene,
 London 1894.
 C. P. Taylor. J.R.A.S. Bengal, Num. Suppl. VII.1907.
 Justi ; Iranisches Namenbuch 473-5.
 دائرة المعارف الإسلامية (الطبعة الفرنسية) مادة : (مغول «T. W. Haig» وبار
 «Cl. Huart» وهاميون وأكبر وجهانكبير وشاه عالم وشاه جهان (H. Beveridge)

٢٧٥ (١) - ولاية المغول العظام^(١) بنغالة

سنة ٩٨٤ هـ	مُنعم خان
٩٨٤	خان جهان ، حسين ^(٢) قُلي بگك
٩٨٦	مظفر خان
٩٨٨	راجهُ تدر مَل'
٩٨٩	خان أعظم
٩٩١	شاهباز خان
٩٩٦	راجهُ مان سينغ
١٠١٥	قطب الدين
١٠١٦	جهانگير قُلي
١٠١٨	إسلام خان
١٠٢٣	قاسم خان
١٠٢٨	ابراهيم خان
١٠٣٢	شاه جهان
١٠٣٥	خانازاد
١٠٣٦	مُكترم خان
١٠٣٨	فدائي خان
١٠٣٨	قاسم خان جُجين
١٠٤٣	أعظم خان
١٠٥٠	سلطان شجاع
١٠٧٠	مير جُمله
١٠٧٤	شاهيسته خان
١٠٨٧	فدائي خان
١٠٨٨	سلطان محمد أعظم

(١) تنمة سلاطين بنغالة

(٢) ولاء أكبر خان ؛ انتصر على داود بن سليمان ، توفى بتانده سنة ٩٨٦

سنة ١٠٩١ هـ	شايسه خان
١١٠٠	إبراهيم خان
١١٠٨	ميرزا عظيم الشان

٢٧٥ (ب) - نواب بنغالة وبهار وأوريسه

١١١٦	مرشد قلى جعفر خان ، صوبدار ^(١)
١١٣٨	شجاع الدين ، (صهر السابق)
١١٥١	١٣ ذى الحجة	سرفراز خان بن شجاع الدين
١١٥٣	١٣ صفر	ميرزا محمد على ، الله ورذى خان ، مهايت جَنك ^(٢)
١١٦٩		ميرزا محمود سراج الدولة بن هيبت جنك (زين الدين أحمد) بن حاجسى أحمد
١١٧٠		جعفر على خان ، (عزل سنة ١١٧٤)
١١٧٤		فاسم على ، (صهر السابق) ^(٣)
		جع ر على ، (للمرة الثانية) (توفى فى ١٤ شعبان سنة ١١٧٨) المحرم ١١٧٧
١١٧٨		مير بولواري بن جعفر على ، نجم الدولة ، (توفى فى ذى القعدة سنة ١١٧٩) وهب ولاية بنغالة للشركة
١١٧٩		سيف الدولة نجابت على خان بن جعفر على ، (توفى فى ٨ ذى القعدة سنة ١١٨٣)
١١٨٣		مبارك الدولة ، (توفى سنة ١١٨٦)
١١٨٦		ناصر الملك وزير الدولة بن مبارك ، (توفى سنة ١١٨٩)
١١٨٩		سيد زين الدين على بن ناصر الملك
١٢٢٥		سيد أحمد على بن ناصر الملك
١٢٣٩		هايون جاه
١٢٧٤		منصور على خان ، نصرت جَنك

المراجع :

Beale : Oriental Biographical Dictionary. p. 188.

٢٧٦ - بنو ميرزا ناصر بأوذ

(نواب ووزراء وملوك)

(الحاضرة لكهنو)

سنة ١١٣٣ هـ	١ - محمد أمين سعادت خان بن ميرزا ناصر ، برهان الملك ^(٤)
١١٥٢	المحرم	٢ - أبو منصور خان ، صفدر جنك ، (توفى فى ١٧ ذى الحجة سنة ١١٦٧)
١١٦٧	ذو الحجة	٣ - شجاع الدولة بن صفدر جنك
١١٨٩		٤ - أصف الدولة بن شجاع الدولة ^(٥)
١٢١٢	ربيع الأول	٥ - وزير على ، (متبى السابق) ^(٦)

(١) توفى فى ٩ ذى الحجة سنة ١١٥٢
(٥) صاحب بنارس وغازى پور من ١١٦٧ - ١١٨٩ ، توفى
فى ٢٨ ربيع الأول سنة ١٢١٢
(٦) عزله السير جون شور حاكم كلكتا ، توفى بالسجن سنة ١٢٣٢

(١) برهمى الأب ، مؤسس مرشد آباد .
(٢) مفتصب توفى فى ٩ رجب سنة ١١٦٩
(٣) عزل فى ٢٢ المحرم سنة ١١٧٧ ، توفى سنة ١١٩١
(٤) ولاء الامبراطور محمد صوبدار صاحب أوذ سنة ١١٣٣ ،

- ٦ - سعادت علي بن أصف الدولة، (توفي في ٢٢ رجب سنة ١٢٢٩). سنة ١٢١٣ هـ
- ٧ - غازي الدين حيدر بن سعادت، (توفي في ٢٨ ربيع الأول سنة ١٢٤٣). ١٢٢٩ رجب ٢٢
- ٨ - ناصر الدين حيدر سليمان جاه بن غازي الدين^(٢) ربيع الأول ١٢٤٣
- ٩ - معين الدين محمد علي بن سعادت، (توفي في ٥ ربيع الثاني سنة ١٢٥٨). ربيع الثاني ١٢٥٣
- ١٠ - أمجد علي ثريا جاه، (توفي في ٢٦ صفر سنة ١٢٦٣). ربيع الثاني ١٢٥٨
- ١١ - واجد علي بن أمجد، (خلعه الانجليز في جمادى الآخرة سنة ١٢٧٢). ٢٦ صفر ٩١٦
- برجيس قدر بن واجد، (تأثر). ذوالقعدة ١٢٧٣

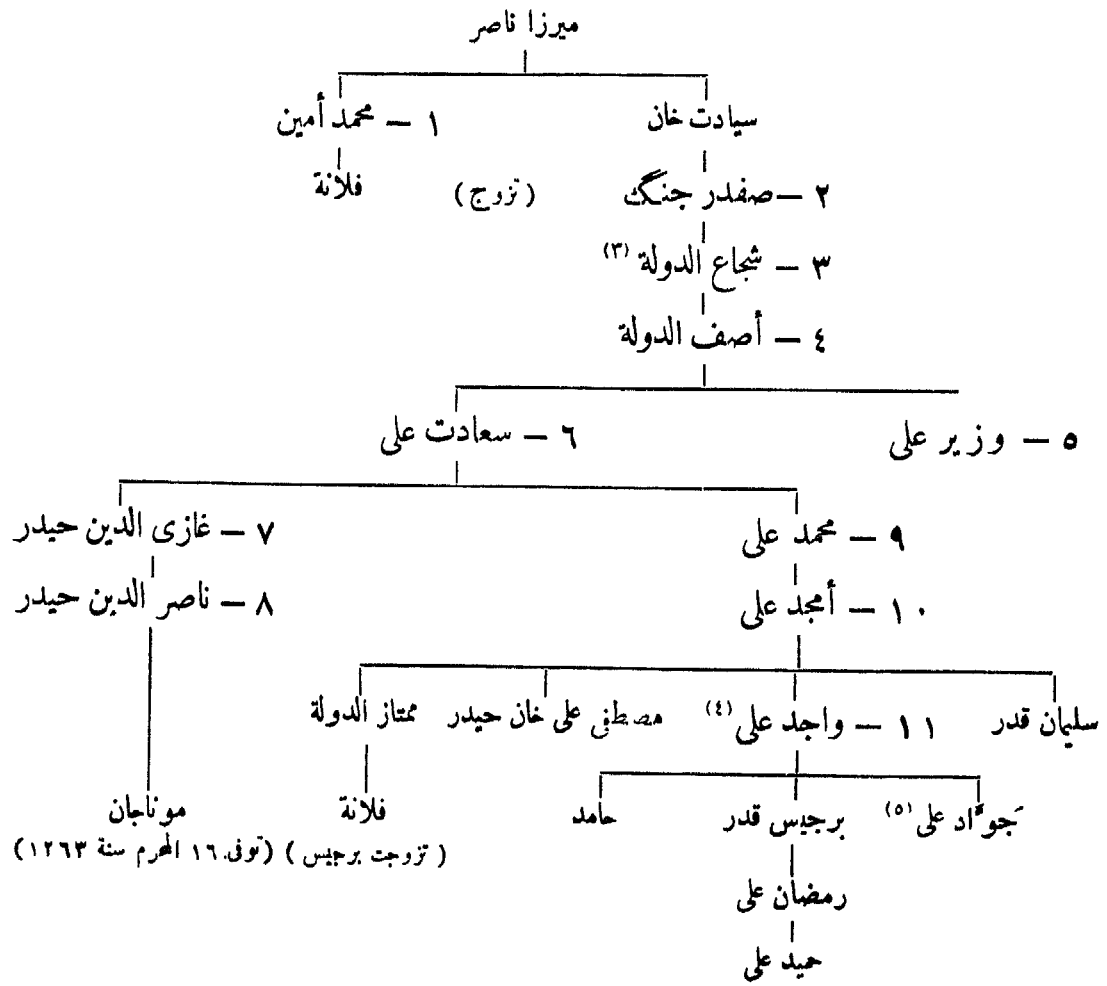

المراجع :

G. P. Taylor : The Coins of The kings of awadh .J. A. S. Bengal, 1912. p. 249.

(٤) تزوج حضرت محل معشوق بيك أم برجيس

(٥) توفي بالبحر سنة ١٨٥٨ م

(١) ابتداء من مستهل الهرم سنة ١٢٣٥

(٢) دس له السم في ٣ ربيع الثاني سنة ١٢٥٣

(٣) تزوج بامو بيك أم أصف .

٢٧٧ - نظام حيدر آباد

سنة ١٠٠٩ هـ	ملك عنبر الحبشى ^(١) ، (أول وان من قبل أكبر وجهانكبير)
١٠٣٥	فتح خان، بن ملك عنبر، (حارب مرتضى الثاني)
	١٠٣٨	حسين بن مرتضى، (حاكم إسمي، أنظر ملوك الطوائف بالدكن)
	١٠٤٤	فتح خان، (عزله شاه جهان)
—	قلج خان، صدر الصدور، (توفي سنة ١٠٩٨)
١٠٩٨	غازي الدين [الأول] فيروز جنك، (توفي سنة ١١٢٢)
١١٢٢	١ - نظام الملك أصف جاه (چين قلج خان) بن غازي الدين [الأول] ^(٢)
١١٦١ جمادى الآخرة	٢ - ناصر جنك، مير أحمد بن نظام الملك، (قتل في ١٧ المحرم سنة ١١٦٤)
١١٦٤ المحرم	٣ - مظفر جنك هدايت، محي الدين، (قتل في ١٧ ربيع الأول سنة ١١٦١)
١١٦٤ ربيع الأول	٤ - صلابت جنك بن نظام الملك ^(٣)
١١٧٥ ذو الحجة	٥ - نظام علي بن نظام الملك، (توفي في ١٦ ربيع الثاني سنة ١٢١٧)
	١٢١٠	ثورة على جاه
١٢١١ ربيع الأول	٦ - سكندر جاه بن نظام علي، (توفي في ١٩ ذي القعدة سنة ١٢٤٤)
١٢٤٤ ذو القعدة	٧ - قمر خنده علي خان بن سكندر، ناصر الدولة، (توفي في ١٥ رمضان سنة ١٢٧٣) ^(٤)
١٢٧٣ رمضان	٨ - محبوب علي بن فرخنده علي، أفضل الدولة، (توفي في ١٥ ذي القعدة سنة ١٢٨٥)
١٢٨٥ ذو القعدة	٩ - محبوب علي [الثاني] بن أفضل الدولة

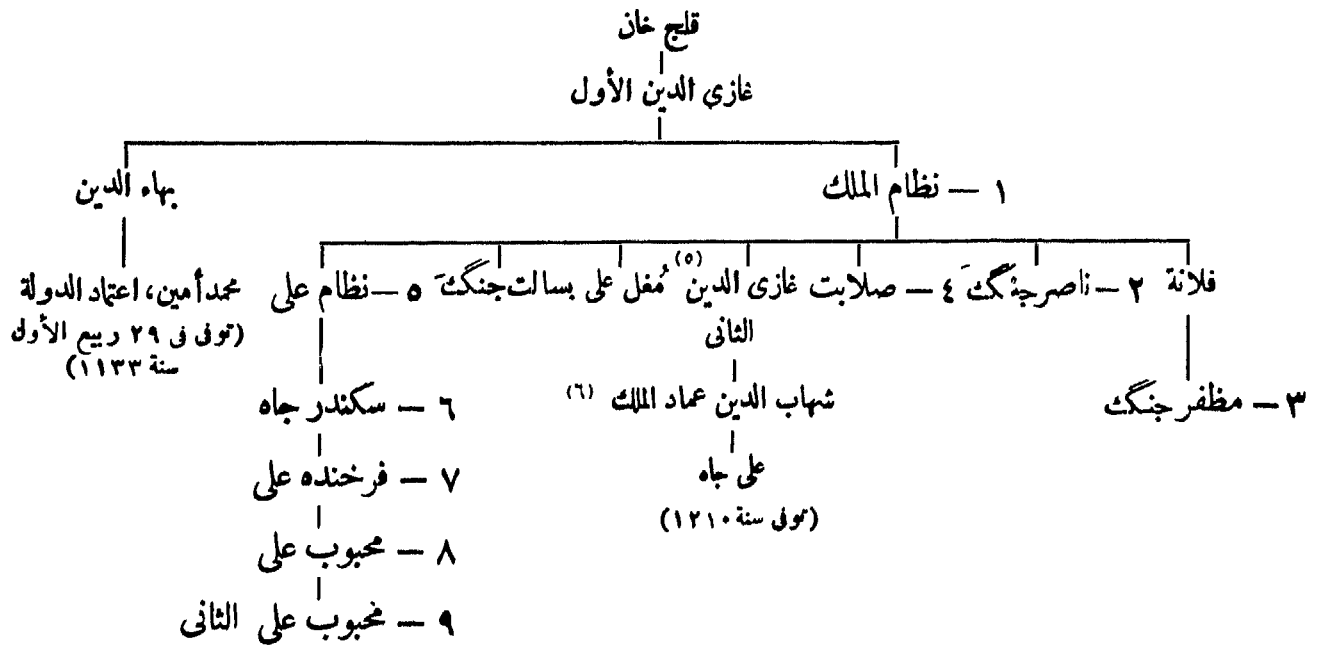

المراجع :

Beale: Oriental Biographical Dictionary London 1894, 302

(٤) وزيره مير تراب علي سالار جنك شجاع الدولة مختار الملك منذ سنة ١٢٦٩، توفي مستهل ربيع الثاني سنة ١٣٠٠، اثره المعارف الاسلامية.

(٥) توفي بدهلي في ٧ ذي الحجة سنة ١١٦٥.
(٦) أو غازي الدين الثالث، قتل حاكمكبير الثاني في ٨ ربيع الثاني سنة ١١٧٣، توفي سنة ١١٩٥ أو ١٢١٥

(١) انظر Elliot: Hist of India, vol. VI, p. 104
المترجم .
(٢) أول ملك استقل بمحيدر آباد، توفي في ٤ جمادى الآخرة سنة ١١٦١
(٣) تحت وصاية الفرنسيين، عزله في ٤ ذي الحجة سنة ١١٧٥
قتله قطام علي في ٢٠ ربيع الأول سنة ١١٧٧

٢٧٨ - أمراء أفغانستان

(١) بنو دران أو عبدلي :

- ١ - أحمد شاه در دران ، (حامل نادر شاه) سنة ١١٦٠ هـ
- الاستيلاء على لاهور والمثلان سنة ١١٦٢ ومعه سنة ١١٦٧
- ودمل سنة ١١٧ ، الحرب بالهند سنة ١١٧٤
- ٢٥ - تيمور شاه^(١) ١١٨٧
- ٣ - زمان شاه ١٢٠٧
- ٤ - شجاع الملك (شاه شجاع) ، (للمرة الأولى) ١٢١٦
- ٥ - محمود شاه ١٢١٦
- شجاع ، (للمرة الثانية) ١٢١٨
- محمود ، (للمرة الثانية) (بهراة من ١٢٣٣ إلى ١٢٤٥) ١٢٢٤
- على شاه (كابل) ١٢٣٣
- أيوب شاه (بشاور وكشمير) ١٢٣٣
- كامران (هراة) ، (حاصره الفرس من سنة ١٢٣٥ إلى ١٢٥٥) ١٢٤٥
- (وبقي حتى سنة ١٢٥٨)^(٢)
- شجاع ، (للمرة الثالثة) ١٢٥٥
- فتح جنك ، (ظل بكابل بضمة أساييغ ، هزم سنة ١٢٥٨) ١٢٥٨

(ب) بآرك زئي :

- ١ - دوست مجد ، (توفي في ٢١ ذي الحجة سنة ١٢٧٩) ١٢٤٢
- الاستيلاء على هراة ١٢٨٠
- السيادة الفارسية من ١٢٥٨ إلى ١٢٨٠
- شجاع ، (للمرة الثالثة) ١٢٥٥ - ١٢٥٨
- ٢ - شير على^(٣) مستهل المحرم ١٢٨٠
- أفضل (بيلخ) ١٢٨٤ - ١٢٨١
- أعظم (بكابل) ١٢٨٤ - ١٢٨١
- ٣ - مجد يعقوب خان (ولي ستة أشهر ، كان أيوب عامله على هراة)^(٤) ١٢٩٦
- ٤ - عبد الرحمن
- أيوب ، (نائر بهراة) ١٢٩٧ - ١٢٩٦
- ولي شير على ، (بقندهار)^(٥) ١٢٩٧
- ٥ - حبيب الله^(٦) ١٣١٩ جمادى الآخرة
- تجديد المعاهدة مع إنجلترا ١٣٢٣ المحرم
- ٦ - أمان الله خان ، (ولد في مستهل ذي الحجة سنة ١٣٠٩) ١٣٣٧ جمادى الأولى

(٤) ابنه يعقوب بهراة من ١٢٨٠ - ١٢٨٣ ، وابنه ابراهيم من ١٢٨٤ - ١٢٨٧
(٥) أنظر Contr. I, N° 163
(٦) ولد في ٢٥ ربيع الثاني سنة ١٢٨٩ ، اغتيل عند جلال آباد في ١٨ جمادى الأولى سنة ١٣٣٧

(١) حاكم لاهور منذ سنة ١١٧٠ (نقوده المضروبة بـ لاهور ترجع إلى ١١٧٠ أولى سنة حكمة)
(٢) اغتيل سنة ١٢٥٨
(٣) هناك نقود ضربت باسمه بهراة من سنة ١٢٩٧ إلى ١٢٩٨
رغم أنه كان بالمتن إذ ذاك أنظر : Contr. I, N° 162

المراجع :

- Sultan Muhammed Khan :Life of Abdur-Rahman, London, 1900
 O. Mann : Quellenstudien zur Gesch. des Ahmad schâh Durrani
 Z D M G L 11,79-118, 161-186, 323-359.
 Chas. J. Rodgers: The Coins of Ahmad Scâh Abdalli J. R. A. S.
 Bengal L IV. 1 (1885) p. 67.
 Chas. J. Rodgers: Catalogue of the Coins in the Gov. Mus.
 Lahore, 1891, 115-120.
 L. White-king: History and Coinage of the Barakzai Dynasty,
 Num. Chr. XIV, 1896, 277-344.
 Longworth-Dames : The Coins of the Durrani Num. Chron. VIII,
 1888 p. 325-363, XIV, p. 363.
 M. Longworth-Dames (أفغانستان) : مادة: (الطبعة الفرنسية)

(أ) بنو دُرَّان :

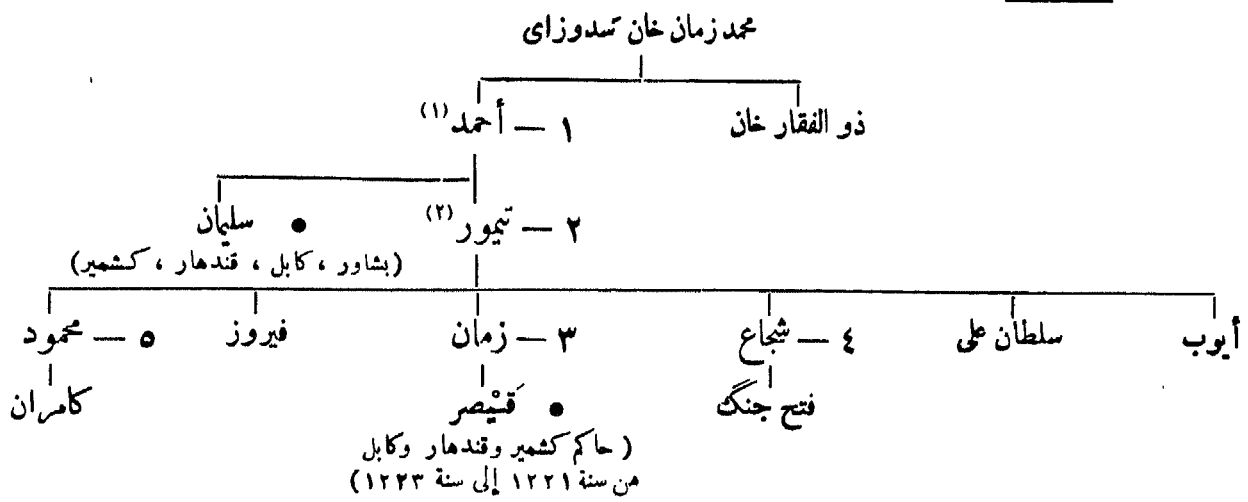

(ب) بَارَك زَي :

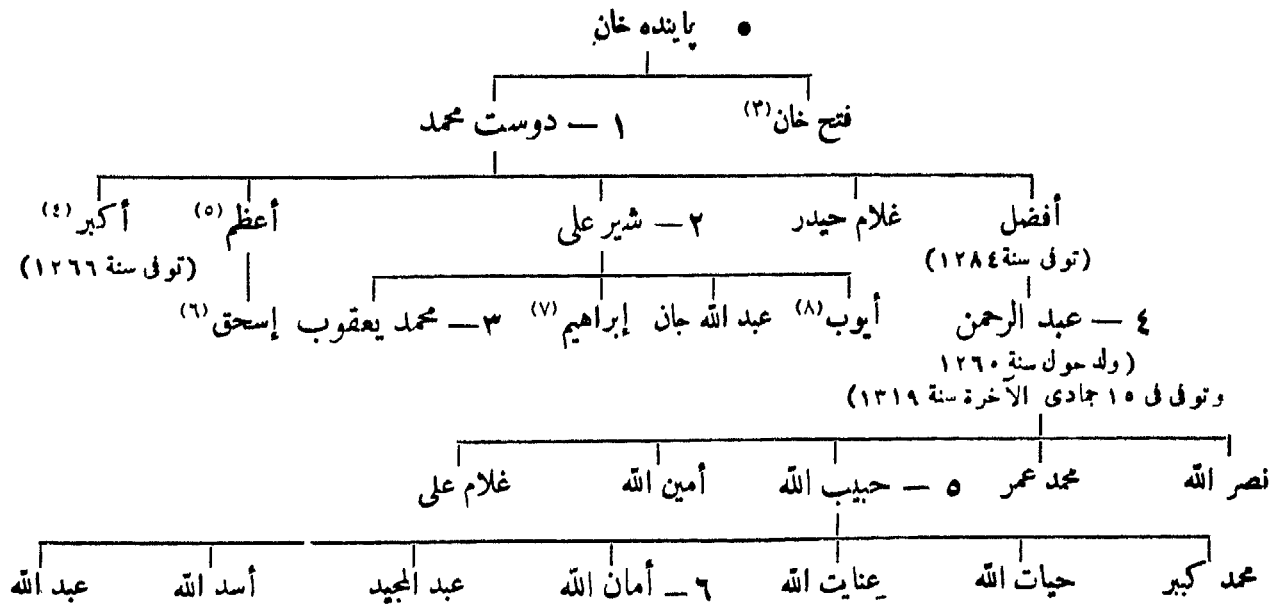

- (١) تزوج ابنة الامبراطور محمد .
 (٢) تزوج جوهر نسا بنت طالكير الثاني .
 (٣) وزير حملت عيناه وقتله كامران سنة ١٢٣٣
 (٤) قاتل السير Macnaghten سنة ١٨٤١
 (٥) أنصى عن كابل سنة ١٢٨٤ وتوفي في ٦ رجب سنة ١٢٨٦
 (٦) حاكم التركستان سنة ١٢٩٧ ، تار سنة ١٣٠٥
 (٧) انظر : Contributions I, p. III. N°. 199.
 (٨) حاكم قندهار ، هزم نهائياً وطرد من البلاد في شوال سنة ١٢٩٨

٢٧٩ - أمراء بلوچستان

(الحاضرة كلات)

سنة ١٠٦٠ هـ	حول	مير أحمد خان
—		مير تمسندر خان
—		مير عبد الله
١١٤٠	حول	أشرف (هزمه نادر شاه سنة ١١٤١ ، تولى سنة ١١٤٢)
—		عبد الله خان
		مُحِبَّتْ بن عبد الله
		ناصر خان بن عبد الله ، (رهينة عند الأمير أحمد دران)
١١٧٠	حول	ناصر خان [الاول] بن عبد الله ، (استولى على كراتشي)
		أعلن استقلاله عن بني دران ١١٧٢
١٢١٠		محمود خان بن ناصر
١٢٣٦		مُحْرَاب خان بن محمود
		شاه مُنَوَاز ، (حفيد محبت ، ولام الانجليز) ١٢٥٥
١٢٥٦		ناصر خان [الثاني] بن محراب
		اعترف به الانجليز ١٢٥٧
		عامل إيجازي ١٢٧١
١٢٧٤		مُخَدَاد خان بن محراب ، (مرن سنة ١٣١٠)
		شيردل بن فلان بن محمود ، (قتل غيلة سنة ١٢٨٠) ١٢٧٩
		مماهدة جكباد ١٢٩٣
١٣١٠		مير محمود

المراجع :

M. Sykes; Ten thousand Miles in Persia, 1902
Curzon: Persia 1892.

دائرة المعارف الإسلامية (الطبعة الفرنسية) .

٢٨٠ - جزر^(١) ، الديف

(الحاضرة^(٢) ماله)

سنة ٥٣٥ هـ	١ - محمد العادل ، (اعتنق الاسلام سنة ٥٤٨)
٥٦١	٢ - مُتَى كَمِنَجَة
٥٨٠	٣ - علي
٥٨٥	٤ - دِنَاي كَمِنَجَة بن فِهْرِيَا مَوَا كَلَاغَه .
٥٩٥	٥ - دِهَائِي كَمِنَجَة بن فِهْرِيَا مَوَا كَلَاغَه
٦١٩	٦ - وَدِّي كَمِنَجَة بن فِهْرِيَا مَوَا كَلَاغَه
٦٣٠	٧ - كَمِنَجَة بن فِهْرِيَا مَوَا كَلَاغَه
٦٥٥	٨ - هُدَاي كَمِنَجَة بن هِرِّيَا مَوَا كَلَاغَه

(١) يطلق ابن بطوطة (ج ٤ ص ١١٠) على هذه الجزر اسم ذيبه المهل . المترجم .

(٢) يسميها ابن بطوطة المهل . المترجم .

سنة ٦٦٢ هـ	٩ -	أبم كلنجة بن هراتي كباد كلاغه
٦٦٤	١٠ -	هلي كلنجة ؟
٦٦٦	١١ -	
٦٦٧	١٢ -	محمد أدو كلنجة
٦٧٦	١٣ -	علي بن محمد
٦٨٦	١٤ -	يوسف بن محمد
٦٩٣	١٥ -	صلاح الدين صالح البنغالي
٧٠٠	١٦ -	داود بن يوسف ^(١)
٧٠٦	١٧ -	جلال الدين عمر بن يوسف
٧٤١	١٨ -	شهاب الدين بن عمر ^(٢)
٧٤٨	١٩ -	مسلكت رهندي كباد كلاغه بنت عمر
		محمد جمال الدين ، (زوج السابقة) ٧٦٤
		عبد الله كلاغه ، (زوج مسكت الثاني) ^(٣) ٧٧٥
٧٨١	٢٠ -	ملكيت ردة فسق كباد كلاغه (مريم) بنت عمر
		محمد بن محمد جمال الدين ، (زوج السابقة) ٧٨١
٧٨٥	٢١ -	ملكيت داين كباد كلاغه بنت محمد بن محمد
		عبد الله ، (زوج السابقة) ٧٨٩
٧٩٠	٢٢ -	عثمان
٧٩٠	٢٣ -	حسن
٨١٤	٢٤ -	عيسى (أخو السابق)
		ابراهيم ، (مدعي) ٨١٤
٨٢٢	٢٥ -	عثمان بن حسن
٧٢٣	٢٦ -	محمد عالم بن حازن يوسف
٨٢٣	٢٧ -	يوسف بن حسن
٨٢٦	٢٨ -	أبو بكر بن حسن
٨٢٦	٢٩ -	حاتجي حسن بن أبي بكر
٨٧٢	٣٠ -	سيد محمد
		حاتجي حسن ، (للمرة الثانية) ٨٧٢
٨٧٢	٣١ -	محمد بن حاتجي حسن
٨٨٦	٣٢ -	حسن بن محمد
٨٨٦	٣٣ -	عمر بن يوسف
٨٨٩	٣٤ -	حسن بن عمر
		حسن بن محمد ، (للمرة الثانية) ٨٩١
٨٩٥	٣٥ -	شيخ حسن بن فلان بن عمر
٨٩٦	٣٦ -	ابراهيم بن حسن بن عمر
٨٩٧	٣٧ -	محمد بن عمر بن يوسف

شهاب الدين ثم قتل سنة ٧٤٨
(٣) ذكر ابن بطوطة أن عبد الله تزوج بعد وفاة سلفه مباشرة
سنة ٧٤٥ وهذا تاريخ مشكوك في صحته .

(١) تزوج ابن بطوطة حنيفة داود سنة ٧٤٤ ، إذن لابد
أن داود كان سلف صلاح الدين وليس خلفه .
(٢) تحت وصاية وزيره عبد الله زوج ملكة داين ، نبي

٨١٩٨ سنة	٣٨ - يوسف بن عمر بن يوسف
٨٩٨	٣٩ - علي (؟)
	محمد بن عمر ، (للمرة الثانية) ٩٠٠
٩١٥	٤٠ - حسن بن يوسف بن عمر
٩١٧	٤١ - شريف أحمد المكي ^(١)
٩١٩	٤٢ - علي (؟)
	محمد بن عمر ، (للمرة الثالثة) ٩١٩
٩٣٥	٤٣ - حسن بن محمد بن عمر
٩٥٥	٤٤ - محمد
٩٥٧	٤٥ - حسن ^(٢)
٩٥٨	٤٦ - أبو بكر
٩٦٣	٤٧ - علي ^(٣)
	أنذرى أنذرى ^(٤) ٩٦٤
٩٨١	٤٨ - محمد تکرطان العالم ، (طرد البرتغاليين)
٩٩٢	٤٩ - ابراهيم بن محمد ، (ابن السابق) ^(٥)
١٠١٥	٥٠ - حسين قديري كلاغة
١٠٢٩	٥١ - محمد عماد الدين بن أمينة بنت مریم بنت علي ، (أخو محمد تکرطان)
١٠٥٨	٥٢ - ابراهيم اسكندر [الأول] بن محمد ، (ابن السابق)
١٠٩٨	٥٣ - محمد بن ابراهيم اسكندر
١١٠٢	٥٤ - محمد محيي الدين بن فلان بن محمد عماد الدين
١١٠٣	٥٥ - محمد شمس الدين الحموي ، (مهاجر عربي)
١١٠٣	٥٦ - محمد بن حاجي علي
١١١٢	٥٧ - علي
١١١٣	٥٨ - حسن بن علي ، (ابن السابق)
—	٥٩ - ابراهيم مظهر الدين ، (؟)
١١١٦	٦٠ - محمد عماد الدين ، (توفي سنة ١١٣٤)
١١٣٣	٦١ - ابراهيم اسكندر [الثاني] بن محمد عماد الدين
١١٦٣	٦٢ - محمد مكرم عماد الدين بن محمد عماد الدين
	فتح المباريون البلاد سنة ١١٦٧ ، فترة شغور لمدة ست سنوات
١١٧٣	٦٣ - غازي حسن عز الدين
١١٨٠	٦٤ - محمد غياث الدين بن ابراهيم اسكندر
١١٨٧	٦٥ - محمد شمس الدين ، ابن عم غازي حسن
—	٦٦ - محمد معز الدين بن غازي حسن
١١٩٢	٦٧ - حاجي حسن نور الدين بن غازي حسن
١٢١٣	٦٨ - محمد معين الدين بن حاجي حسن

(٣) منافس حسن ، هزمه البرتغاليون .

(٤) حاكم من قبل البرتغاليين .

(٥) معاصر لبيرار (Pyrrard) ، قتل في شوال سنة ١٠١٥

(١) أو المكي مهاجر عربي ، قاضي ماله .

(٢) فر إلى كوشين وناصر متخذاً اسم دوم ماويل ،

وهو جد الفرع المسيحي من ملوك ماله

- ٦٩ - محمد عماد الدين بن محمد معين الدين سنة ١٢٥٠ هـ
 ٧٠ - إبراهيم نور الدين بن محمد عماد الدين ١٢٠٩
 المراجع :

The Voyage of-François Pyrard of Laval, Hakluyt Soc.
 Vol. LXXX p. 528

رحلة ابن بطوطة .

٢٨١ - ملوك أتجهه بسومطرة

سنة ٩٢٠ هـ	علي مُغَايَاتْ شاه	
٩٣٥	صلاح الدين بن علي	
٩٤٤	علاء الدين القهَّار بن علي	
٩٧٦	حسين	
٩٨٣	السلطان مودا (طفل حكم بضعة أيام)	
٩٨٣	السلطان سري عالم	
٩٨٤	زين العابدين	
٩٨٥	علاء الدين صاحب پراك ، أو (منصور شاه)	
	السلطان بويونكك ٩٩٨	
٩٩٥	علاء الدين رعايت شاه	
١٠١٣	علي رعايت شاه	
١٠١٦	اسكندر مودا ، (تزوج موكوتا عالم)	
١٠٤٦	اسكندر الثاني	
١٠٥١	صافية الدين تاج العالم بنت اسكندر مودا ، (أرملة اسكندر الثاني)	•
١٠٨٦	نقية الدين نور العالم	
١٠٨٩	زاكية الدين عنایت شاه	•
١١٠٠	كالات شاه زينة الدين	
١١١١	بدر العالم شريف هاشم جمال الدين	
١١١٤	پركره عالم شريف لتسوى	
١١١٥	جمال العالم البدر المنير	
١١٣٩	جوهر العالم أمين الدين ، (لبضعة أيام)	
١١٣٩	شمس العالم ، (لبضعة أيام)	
١١٤٠	علاء الدين أحمد شاه	
١١٤٨	علاء الدين شاه جهان	•
١١٧٤	محمود شاه ، (حتى سنة ١١٩٦)	
	بدر الدين ، (حتى سنة ١١٧٩) ١١٧٨	
	سليمان شاه ١١٨٩	
١١٩٦	علاء الدين محمد	
١٢١٠	علاء الدين جوهر العالم الأول ، (تحت الوصاية حتى سنة ١٢١٧)	
١٢٣١	شريف سيف العالم	
١٢٣٤	جوهر العالم الثاني	

(١) سنة ٩١٢ - ٩٢٨ . أنظر دائرة المعارف الاسلامية ، مادة سومطره (S.V. Ronkel) المترجم .

سنة ١٢٤٠ هـ
١٢٥٤

محمد شاه بن جوهر العالم [الأول]
منصور شاه
الاحتلال الهولندي ١٢٩١

المراجع :

Snouck Hurgronje : De Atjéhers, Batavia 1893-4
دائرة المعارف الاسلامية (الطبعة الفرنسية) مادة (سومطرة) .
Bh. S. V. Ronkel

٢٨٢ - أمراء بنتام

سنة ٩٧٠ هـ مثلاً محمد ●
١٠٠٥ أبو القادر ●
١٠٤١ أبو المعالي أحمد ، رحمة الله ●
١٠٤٤ ●
١١٦٦ أبو النصر محمد عارف ، زين العاشقين ●

٢٨٣ - ملوك بالمبانك

سنة ١٠٥٩ هـ عبد الرحيم ●
١١٠٦ محمد منصور ، (حتى سنة ١١١٨) ●
١١٢٨ بدر الدين محمود [الأول] ، (حتى سنة ١١٦٤) ●
١١٨٩ بهاء الدين محمد ●
١٢١٨ بدر الدين محمود [الثاني] ، (حتى سنة ١٢٣٨) ●

المراجع :

A. Markoff : Cat. Inventaire de l'Ermitage, p. 833, 836.s

کشف

١ - فهرس الأعلام

(١)

ابراهيم بك بن بيري : ٢٢٤
 ابراهيم بن أبي بكر بن عمر : ١١٣
 ابراهيم بن أبي بكر بن قرا أرسلان : ٣٤٤
 ابراهيم بن تاشفين : ١١٣
 ابراهيم تشنه لي ، البوسنة : ٢٦٣
 ابراهيم ، الجزائر : ١٢٨ ، ١٢٩
 ابراهيم الحاج ، باشا مصر : ٢٥١
 ابراهيم بن حسن بن عمر ، جزر مالديف :
 ٤٥٠
 ابراهيم بن حسون الدرعي : ١٣٤
 ابراهيم بن الحسين ، أمير دارفور : ١٣٩
 ابراهيم بن الحسين ، كوج أرسلان :
 ٣١٣
 ابراهيم بن الحسين بن مصعب : ٧٤
 ابراهيم حقي ، الصدر الأعظم : ٢٤٩
 ابراهيم حلمي ، الصدر الأعظم : ٢٤٧
 ابراهيم حلمي اسكندارلي ، البوسنة :
 ٢٦٦
 ابراهيم بن حمد التزركيني ، القع : ١٣٦
 ابراهيم بن حمدان : ٥٨ ، ٥٩ ، ٢٠١
 ابراهيم خان ، بنفالة : ٤٤٣
 ابراهيم خان باشا ، البوسنة : ٢٦٢
 ابراهيم خان ، جزيرة لار : ٣٨٧
 ابراهيم خليل ، أمير قرا باغ : ٢٨٠ ، ٢٨٢
 ابراهيم بن خليل جاندرلي ، الصدر
 الأعظم : ٢٤١
 ابراهيم خوجه ، تونس : ١٣٠
 ابراهيم داماد ، الصدر الأعظم
 (١٠٠٤ هـ) : ٢٤٢
 ابراهيم داماد ، الصدر الأعظم
 (١١٣٠ هـ) : ٢٤٥
 ابراهيم درويش باشا ، البوسنة : ٢٦٧
 ابراهيم دفتر دار باشا ، مصر : ٢٥٣
 ابراهيم دلي باشا ، البوسنة : ٣٦٢
 ابراهيم بن ذكوان الحراني (الوليد) : ٥٠
 ٤٥٧

آونك بن أمينك : ٤٠٨
 آي تيمور محمد : ٢٨١
 آيجل بن ميرانشاه بن تيمور : ٤٠٢
 آيدين بك بن محمد : ٢٢٧
 إبان ، أبو ذر ، إمام نفوسة : ١٠١
 إبان بن صبارة اليثربي : ٦٣
 إبان بن عثمان بن عفان : ٢٨ ، ٣٥
 ابراهيم آرناؤد باشا ، البوسنة : ٢٦٤
 ابراهيم آرناؤد أوزون : ٢٥٧ — ٢٥٩
 ابراهيم بن ابراهيم بن امام قلي : ٣٨٨
 ابراهيم بن أحمد بن حسن بن أرسلان خان :
 ٣١٣
 ابراهيم أبين حمد بن خالد الكردي : ٣٩٨
 ابراهيم بن أحمد ، بنو الرسي : ١٨٨
 ابراهيم بن أحمد بن رمضان : ٢٣٤
 ابراهيم بن أحمد الساماني : ٧٩
 ابراهيم الثاني بن أحمد بن محمد بن الأغلب :
 ١٠٦
 ابراهيم بن أحمد بن محمد بن مراد ،
 السلطان العثماني : ٢٣٩
 ابراهيم بن أرخان بن منتشا : ٢٣٠
 ابراهيم بن اسفنديار بن بايزيد : ٢٢٤
 ابراهيم اسكندر بن محمد عماد الدين : ٤٥١
 ابراهيم بن اسماعيل بن يوسف ، الدكن :
 ٤٣٩
 ابراهيم بن الأغلب بن سالم : ١٠٦
 ابراهيم بن ألب تكين الفزنوي : ٤١٦
 ابراهيم باشا ، بغداد : ٢٥٩
 ابراهيم باشا ، البوسنة : ٢٦٤
 ابراهيم باشا ، الصدر الأعظم (٩٢٩ هـ) :
 ٢٥٠ ، ٢٤١
 ابراهيم باشا ، مصر : ٢٥١ — ٢٥٣
 ابراهيم ، باي تونس : ١٣٠
 ابراهيم بن برهان بن حسين ، الدكن :
 ٤٣٩

آباقا بن هولانكو : ٣٥٢ ، ٣٥٤ ، ٣٦٢
 آتسز بن محمد بن أنوشتكين : ٣١٧
 آدساي بن خارغو تسوق : ٣٦٠
 آرام شاه بن آيبك : ٤٢٢
 آرپا كاون بن سوسا : ٣٦٢
 أرسلان أرغون بن الب أرسلان : ٨٠ ، ٨١
 أرسلان باشا ، البوسنة : ٣٦٦
 أرسلان بك بن سليمان بن قراجا : ٢٣٦
 أرسلان خان إيبك بن علي : ٣١٢
 أرسلان بن خان كچم : ٣٧٤
 أرسلان خان بن يوسف قدرخان : ٣١٢
 أرسلان نشاه بن طغر بك : ٣٣٤ ، ٣٣٥ ،
 ٣٤٩ ، ٣٥٠
 أرسلان نشاه بن قايح أرسلان : ٢١٥
 أرسلان كراي بن دوات : ٣٦٨
 أرسلان نشاه بن كرامانشاه : ٣٣٥
 أرسلان نشاه بن مسعود بن أرسلان نشاه :
 ٣٤١
 أرسلان نشاه بن مسعود بن ابراهيم : ٤١٨
 أرسلان نشاه بن مسعود بن مودود : ٣٤١
 أرسلان بن محمد يحيى زاده : ٢٥٥
 أرسلان نجاي زاده : ٢٥٩
 آز ادخان : ٣٨٨
 آفاتاي بن أمينك : ٤٠٨
 آقا محمد بن محمد حسن : ٣٨٩
 آقسنقر البخاري : ٦٦
 آقسنقر البرسقي : ٦٠ ، ٤٦ ، ٣٣٧
 آقسنقر الحاجب : ٥٢
 آقسنقر بن سكان بن ابراهيم : ٣٤٨
 آلتون تاش : ٣١٦
 آلكو بن بايدار : ٣٧٠
 الآصر ، أبو علي المنصور : ١٤٥ ، ١٤٩

ابراهيم بن رائق : ١٩
ابراهيم روزلى ، تونس : ١٣٠
ابراهيم بن سقيا : ٣٤٤
ابراهيم بن سكندر بن بهلول : ٤٢٣
ابراهيم بن سلطان قلى ، الدكن : ٤٤٠
ابراهيم بن سلم بن قتيبة : ١٧٦
ابراهيم بن سليمان بن تمرجاندار : ٢٢٤
ابراهيم بن سيمجور ، أبو علي : ٧٩ ، ٣١٠
ابراهيم سلطان بن شاه رخ : ٣٥٣ ، ٤٠٣
ابراهيم شاه أو من بن سكان ، ظهير الدين : ٣٤٨
ابراهيم شاه شرقى بن مبارك : ٤٣١
ابراهيم بن شمس الدين بن بدر : ٣٩٧
ابراهيم شيطان باشا ، يوده : ٢٥٨
ابراهيم ، صاحب بدليس : ٣٩٥
ابراهيم صارم ، الصدر الأعظم : ٢٤٧
ابراهيم بن صالح بن علي بن عبد الله
ابن العباس : ٤٠ ، ٤٣
ابراهيم صوفى باشا ، مصر : ٢٥٣
ابراهيم بن طهباسب بن ابراهيم ، الدكن : ٤٣٩
ابراهيم ، حامل العثمانيين بالين : ١٨٧
ابراهيم بن العباس بن المنصور : ٥٧
ابراهيم بن عبد الكريم الجرارى : ١٣٣
ابراهيم بن عبد الله ، أبو الأغب : ١٠٦
ابراهيم بن عبد الله ، بنو زياد بالين : ١٧٩
ابراهيم بن عبد الله السمعى : ٧٥
ابراهيم بن علي بن أمير : ٤٣٩
ابراهيم بن علي ، أبو سالم : ١٢٢
ابراهيم بن علي ، الصدر الأعظم : ٢٤٠
ابراهيم بن غازى چايى : ٢٢٢
ابراهيم بن غازى خازن بن اسماعيل : ٤٢٣
ابراهيم غبله لى باشا ، البوسنة : ٢٦٣
ابراهيم بن فرخ سيار بن خليل : ٢٨٠
ابراهيم بن فيروز بن فيريش خلجى : ٤٢٢
ابراهيم قبا قولاق : ٢٤٥ ، ٢٦٥
ابراهيم قجا كبودان باشا ، الصدر
الأعظم : ٢٤٥
ابراهيم قوجه باشا ، البوسنة : ٢٦٤
ابراهيم بن قريش : ٥٩ ، ٦٠ ، ٢٠٥
ابراهيم بن كشتكين بن دانشمند : ٢٢١
ابراهيم بن البيت بن الفضل : ٢٧٢
ابراهيم بن مالك الأشر بن الحارث : ٥٦
ابراهيم المبارك بن المهدي (أنظر
المبارك) : ٣

ابراهيم المتقى لله بن المقندر (أنظر
أبا اسحق) : ٣ ، ٨
ابراهيم بن محمد بن ابراهيم بن اسماعيل
ابن عبد الله بويه : ٣٠
ابراهيم بن محمد بن ابراهيم بن محمد بن علي
العباسى : ٣٦
ابراهيم بن محمد تسكرقان العالم : ٤٥١
ابراهيم بن محمد دربند بن كيقباد : ٢٨٠
ابراهيم بن محمد ، بنو زياد بالين : ١٧٩
ابراهيم بن محمد بن علاه الدين : ٢٣٥
ابراهيم بن محمد علي : ١٦٧
ابراهيم بن محمد بن يفر : ١٧٩
ابراهيم بن محمودك : ٣٧٤
ابراهيم بن المرزبان بن اسماعيل : ٢٧٥
ابراهيم الواثق بن المستمسك بن الحاكم
أبو اسحق (أنظر الواثق) : ٤
ابراهيم الثانى المستنصر ، أبو اسحق : ١١٦
ابراهيم بن مسعود بن محمود : ٤١٨
ابراهيم بن مظفر الدين بن حسنويه : ٣٥١
ابراهيم مظفر الدين ، جزر مالديف : ٤٥١
ابراهيم بن منصور الدرعى ، الفع : ١٣٦
ابراهيم بن نصر ، تفناج خان : ٣١٢
ابراهيم بن نوح : ٨٠
ابراهيم نور الدين بن محمد حماد الدين : ٤٥٢
ابراهيم بن هشام : ١
ابراهيم بن هشام بن اسماعيل الخزومى : ٢٨ ، ٣٦
ابراهيم ودينلى باشا ، البوسنة : ٢٦٦
ابراهيم بن الوليد : ١
ابراهيم بن يحيى بن خالد البرمكى : ١٣
ابراهيم بن يحيى بن عبد الواحد الحفصى : ١١٥
ابراهيم بن يحيى بن محمد العباسى : ٢٨ ، ٣٦
ابراهيم ينال ، أخو طفرل : ٥٩ ، ٧٣
ابراهيم ينال ، صاحب آمد : ٢١١
أبردى باشا ، البوسنة : ٢٦٢
أبرك الأشرقى : ٥٥
إيسان : ٣٦٥
أبش خاتون بنت سعد : ٣٥٠
أبى بن محمد بن طفتكين : ٤٦ ، ٣٤٠
أتامش (الوزير) : ٧
أتسر التركي : ٤٦

اتسوز بن جهانسوز : ٤١٩
أتمش الناصرى : ٤٧
أتكو تكيين : ٥٧
إجري مجوز : ٢٢٨
أحمد بن ابراهيم بن أحمد ، السلطان : ٢٣٩
أحمد بن ابراهيم بن أرخان : ٢٣٠
أحمد بن ابراهيم بن بدر : ٣٩٧
أحمد بن ابراهيم الضبي السكافى : ٣٢٦
أحمد بن ابراهيم بن قرمان : ٢٣٦
أحمد الأدريسى الفاسى : ١٩٧
أحمد آرنأؤد ، الصدر الأعظم : ٢٤١
أحمد بن أسد السامانى : ٣٠٦
أحمد بن اسرائيل الأنبارى ، أبو جهمر : ٧
أحمد أسمد ، الصدر الأعظم : ٢٤٨
أحمد بن اسماعيل بن أحمد السامانى : ٧٩ ، ٣٠٦
أحمد بن اسماعيل صلاح الدين : ١٨٤
أحمد بن اسماعيل بن علي بن عبد الله بن
العباس : ٤٩ ، ٤٠ ، ٥٧
أحمد الأعرج أبو العباس : ١٢٥
أحمد بن الأفضل بن بدر الجمالى : ١٤٥
أحمد الأكحل بن يوسف : ١٠٧
أحمد بن ألب أرغون بن هزارسب : ٣٥٣
أحمد الامام ، بنو الرسى : ١٨٨
أحمد بن أمير محمد بن عز الدين حسين : ٣٥٤
أحمد ، أمير هراير : ١٣٨
أحمد بن أويس بن حسن بزركك : ٦١ ، ٣٧٧
أحمد بن اينال شهاب الدين : ١٦٤
أحمد بازرگان باشا ، بغداد : ٢٥٩
أحمد باشا ، بغداد : ٢٥٩
أحمد باشا ، البوسنة : ٢٦٣
أحمد باشا ، الصدر الأعظم : ٢٤٧
أحمد باشا ، مصر : ٢٥٠ ، ٢٥٢ ، ٢٥٤
أحمد برهان الدين بن شمس الدين : ٢٣٣
أحمد بقرجى باشا ، مصر : ٢٥٢
أحمد بن أبى بكر ، أمير هراير : ١٣٨
أحمد بكور بن موسى ، أمير دارفور : ١٣٩
أحمد بهادر ، أباطرة المغول بالهند : ٤٤٢
أحمد بن بويه ، أبو الحسين : ٣٢٢ - ٣٢٤
أحمد بن تترخال بن مظفر : ٤٣٥
أحمد تسكودار بن هولوكو : ٣٦٢
أحمد بن ثقيفة : ٣٢
أحمد جازان بن محمد : ٣٢

أحمد ، الجزائر : ١٢٨ ، ١٢٩
 أحمد بن جعفر بن أحمد بن محمد : ٣٠٧
 أحمد بن جعفر بن موسى بن يحيى البرمكي :
 ١٣
 أحمد جلي : ١٣٠
 أحمد حاج ، الجزائر : ١٢٩
 أحمد الحاج ، الصدر الأعظم (٨١١٥٣) :
 ٢٤٥
 أحمد الحاج باشا ، مصر : ٢٥٤
 أحمد حافظ باشا ، الصدر الأعظم : ٢٤٣
 أحمد حافظ باشا ، بغداد : ٢٥٨
 أحمد حافظ باشا ، مصر : ٢٥١
 أحمد الحاكم بن الحسن القي ، أبو العباس :
 ٤٠
 أحمد الحاكم الثاني بن المستكني ، أبو العباس
 (أنظر الحاكم الثاني) : ٤
 أحمد بن حسن بن أرسلان خان : ٣١٢
 أحمد بن حسن بن أحمد كاركيخان : ٢٩٥
 أحمد بن حسن باشا ، بغداد (٨١١٣٦) :
 ٢٦٠
 أحمد بن الحسن ، أبو جعفر ،
 بنو الأحيضر : ١٧٧
 أحمد بن الحسن الحفصي : ١١٦
 أحمد بن الحسن بن علي السكبي ، أبو الحسين :
 ١٠٧
 أحمد بن الحسن بن محمد بن اسحق
 الدهستاني : ٣٣٨
 أحمد بن الحسن المهدي ، الين : ١٨٩
 أحمد بن الحسين بن أحمد بن القاسم المهدي :
 ١٨٨ ، ١٨٩
 أحمد بن حسين بن محمد بن عز الدين : ٣٥٤
 أحمد بن الحسين الثائر بن هرون ،
 أبو الحسين : ٢٩٣
 أحمد حمدي باشا ، البوسنة : ٢٦٧
 أحمد حمدي باشا ، الصدر الأعظم (٨١٢٩٥) :
 ٢٤٩
 أحمد بن أبي خالد الأحول : ٦
 أحمد خان بن خضر خان : ٣١٢
 أحمد خان بن يونس : ٤٠٥
 أحمد بن الحبيب (الوزير) : ٥ ، ٧
 أحمد الخليلي التامساني : ١٣٤
 أحمد بن الخليل ، عمان : ١٩٤
 أحمد بن خليل ، الملك الكامل : ١٥٤
 أحمد خورشيد ، الصدر الأعظم : ٢٤٧
 أحمد بن داود بن حسن كاتكو : ٤٣٧
 أحمد بن داود بن صالح بن أحمد ،
 شهاب الدين : ٣٤٥

أحمد دقتردار باشا ، البوسنة : ٢٦٤
 أحمد دقتردار شا ، مصر : ٢٥٣
 أحمد هونلي باشا ، البوسنة : ٢٦٢
 أحمد الذهبي بن اسماعيل : ١٢٥
 أحمد الراضي بالله بن المقتدر (أنظر
 ابا العباس) : ٨ ، ٣
 أحمد رحمة الله أبو المالئي ، بنتام : ٤٥٣
 أحمد بن رمضان ، أطنة : ٢٣٤
 أحمد بن زهير : ٩٠
 أحمد بن زيادة الله بن قهراب : ١٠٧
 أحمد بن زيد : ٢٣
 أحمد بن زيداني ، أبو العباس : ١٢٥
 أحمد بن سرخوش كتخدا باشا ، بغداد :
 ٢٥٩
 أحمد بن أبي سعيد بن محمد بن ميرانشاه :
 ٤٠١
 أحمد بن سعيد : ٣٤
 أحمد بن سعيد بن احمد البوسيدي : ١٩٦
 أحمد بن سعيد الكلابي : ٥٠
 أحمد بن سعيد بن مسلم بن قتيبة الباهلي : ٤٩
 أحمد بن سلمان : ٢٤٨
 أحمد بن سليمان بن عبد الرحمن السكردى :
 ٣٩٨
 أحمد بن سليمان بن محمد التوكل الرسي :
 ١٨٨
 أحمد بن سنجق بن أبي الخير : ٤٠٣
 أحمد بن سهل بن هاشم بن الوليد : ٧٩
 أحمد سيدي باشا ، بوده : ٢٥٧
 أحمد سيف الدولة المستنصر ، قرطبة : ٩٢
 أحمد شابجي باشا ، البوسنة : ٢٦٤
 أحمد شاه بن سليمان بن شاهنشاه : ٢٢٠
 أحمد شاه در دران ، أفغانستان :
 ٤٤٧ ، ٤٤٩
 أحمد بن شمس الدين بن محمد السكردى :
 ٣٩٧
 أحمد شهاب الدين بن مجلان : ٢٢
 أحمد صاري باشا ، البوسنة : ٢٦٤
 أحمد بن صالح بن شيرزاد القطريلي : ٧
 أحمد بن صالح بن غازي بن قرا أرسلان :
 ٣٤٥
 أحمد صهر رستم ، الصدر الأعظم : ٢٤٢
 أحمد بن طاهر ، خوارزمشاه : ٣١٦
 أحمد بن طاهر بن محمد خدا بنده : ٤٣٩
 أحمد طرخونجي باشا ، الصدر الأعظم
 (سنة ٨١٠٦٢) : ٢٤٤
 أحمد طرخونجي باشا ، مصر : ٢٥٢

أحمد بن طولون : ٤٤ ، ٤٩ ، ٥٠ ، ١٤٣
 أحمد طويل باشا ، بغداد : ٢٥٨
 أحمد أبو العباس الفضل : ١١٦
 أحمد أبو العباس أبو محلي : ١٢٥
 أحمد العباس بن أبي مروان عبد الملك : ١٢٥
 أحمد بن عبد الرحمن الطاهر ، مرسية : ٩٢
 أحمد بن عبد العزيز بن عمر : ٣١٩
 أحمد بن عبد العزيز بن القاسم : ٣٠١
 أحمد بن عبد الله الثاني ، أبو زيان : ١١٩
 أحمد بن عبد الله بن حمزة ثمس الدين
 المتوكل : ١٨٨
 أحمد بن عبد الله الحجستاني : ٧٨
 أحمد بن عبد الملك بن هاشم : ٢٨٣
 أحمد بن عبيد الله بن أحمد بن الحبيب ،
 أبو العباس : ٨
 أحمد بن عبيد الله الأصهباني ،
 أبو العباس : ٩
 أحمد بن عثمان ، بنو من : ١٧٠
 أحمد عزت باشا ، الصدر الأعظم : ٢٥٠
 أحمد عربي باشا ، الصدر الأعظم : ٢٤٩
 أحمد بن عضد الدولة البويهبي : ٦٥
 أحمد عضد الدولة بن محمد بن عبد الله
 ابن القاسم : ٨٨
 أحمد بن علي بن الأخشيد : ١٤٤
 أحمد بن علي الزكيني : ١٣٤
 أحمد بن علي التامساني : ١٣٣
 أحمد بن علي بن صعلوك : ٧١ ، ٢٧٥
 أحمد بن علي قراخان : ٣١٢
 أحمد الثاني بن علي قره مانلي : ١٣٢
 أحمد بن علي بن مقاتل : ٤٤
 أحمد بن علي المكرم الصليحي : ١٨٣
 أحمد عماد الدين بن محمد كمال الدين بن
 عبد الله المرتضى بن القاسم بن المظفر
 الشيباني : ٢٣
 أحمد بن عمار بن شاذي : ٦
 أحمد بن عمر بن عبد الله بن الأغب : ١٠٧
 أحمد بن عمر شيخ بن تيمور : ٤٠٣
 أحمد بن عمر بن محمد بن المسامة : ٢١
 أحمد بن عيسى بن محمد الشيباني النوشري : ١٨
 أحمد غازي باشا ، البوسنة : ٢٦٥
 أحمد بن ظاب : ٢٣
 أحمد فاضل كوبريلي زاده ، الصدر
 الأعظم : ٢٤٤
 أحمد بن فرينون : ٣١١
 أحمد بن الفضل ، أبو نصر : ٣٣٩
 أحمد بن الفضل بن عبد الملك : ٣٠

أحمد بن الفضل ، الوزير المختص : ٣٣٩
 أحمد فندق باشا ، البوسنة : ٣٦٤
 أحمد فؤاد بن اسماعيل ، ملك مصر : ٦٧
 أحمد القادر بالله بن اسحق المقتدر : ٤
 أحمد بن القاسم ، أئمة صنماء : ١٨٩
 أحمد بن قاسم ، بنو شهاب : ١٦٩
 أحمد أبو القاسم المستعلي : ١٤٥
 أحمد قبيدجي باشا : ١٢٧
 أحمد قره آرناؤد ، الصدر الأعظم
 (١٩٦٠ هـ) : ٢٤٦
 أحمد الأول قره مانلى : ١٣٢
 أحمد بن قسى ، مارتلة : ٩٢
 أحمد قلايلى قوز ، الصدر الأعظم
 (١١١٦ هـ) : ٢٤٥
 أحمد كامل باشا ، البوسنة : ٢٦٥
 أحمد كسرية لى باشا ، بغداد : ٢٦٠
 أحمد بن كنون ، أبو العيش : ١٠٣
 أحمد كوبريلى زاده حاجي : ٢٦٥
 أحمد كوده بن محمد بن أرزون حسن : ٣٨٤
 أحمد بن كينغف ، أبو العباس : ٤٢
 أحمد المتوكل بن أحمد ، العلويون باليمن :
 ١٧٩
 أحمد المتوكل بن حمزة ، بنو سليمان باليمن :
 ١٧٨
 أحمد بن محمد بن ابراهيم ، السلطان العثماني :
 ٢٣٩
 أحمد بن محمد بن أحمد بن بايجور : ٣٠٧
 أحمد بن محمد بن الأغلب بن ابراهيم ،
 أبو محمد : ١٠٦
 أحمد بن محمد ، أمير هراز : ١٢٨
 أحمد بن محمد البريدي ، أبو عبد الله :
 ٨ ، ٩ ، ٢١ ، ٦٥
 أحمد بن محمد بن بتي ، أبو الحسن : ٢٠٩
 أحمد بن محمد بن أبي الجبر ، أبو العباس :
 ٢٠٩
 أحمد بن محمد بن حامد بن محمد المستوفى :
 ٣٣٩
 أحمد بن محمد بن حسن ، صاحب آتا : ٢٢٣
 أحمد بن محمد بن خلف ، أبو جعفر : ٣٠٢
 أحمد بن محمد بن داود بن حسن كانسكو :
 ٤٣٨
 أحمد بن محمد ، أبو سعيد خوارزمشاه : ٣١٦
 أحمد بن محمد بن سعيد ، أبو جعفر ،
 شرف الدين بن البلدي : ١٠
 أحمد بن محمد ، شريف مكة : ٣٣
 أحمد بن محمد بن أبي طاهر : ٢٧٧

أحمد بن محمد ، عمان : ١٩٤
 أحمد بن محمد الحمري : ١٧٦
 أحمد بن محمد بن فريفون ، أبو الحارث : ٣١١
 أحمد بن محمد بن المحتاج : ٧٩
 أحمد بن محمد بن مراد بن سليم ، السلطان
 العثماني : ٢٣٩
 أحمد بن محمد بن المظفر : ٣١٠
 أحمد بن محمد بن المظفر ، عماد الدين : ٢٧٨
 أحمد بن محمد بن المظفر بن المحتاج : ٧٢
 أحمد بن محمد علي بن مظفر الدين : ٣٩٤
 أحمد بن محمد بن ميمون ، أبو الخير : ٨
 أحمد بن محمد ناصر الدين ، ابن الناقد ،
 أبو الأزهر : ١١
 أحمد بن محمد الثاني الوطاسي : ١٢٣
 أحمد بن محمد بن يحيى الوائلي : ٦٥
 أحمد بن محمود بن لطيف خان ، كجرات :
 ٤٣٦
 أحمد بن محمود بن محمد بن همايون : ٤٣٧
 أحمد مختار غازي ، الصدر الأعظم : ٢٥٠
 أحمد بن مرزوق بن أبي عمارة : ١١٥
 أحمد بن مروان أبو نصر : ٢٠٦
 أحمد بن مزاحم بن خاقان التركي : ٤٩
 أحمد بن منزلي : ١١٨
 أحمد المستظهر بالله بن المقتدى ، أبو العباس
 (انظر المستظهر بالله) : ٤
 أحمد المستعين بالله بن محمد بن المعتصم ،
 (انظر أبا العباس) : ٣
 أحمد المستعين بن يوسف بن أحمد بن سليمان
 ابن هود : ٩٠
 أحمد المستنصر بن ابراهيم المريضي : ١٢٢
 أحمد المستنصر بن الظاهر ، الخليفة العباسي
 بمصر : ٤
 أحمد الثاني المستنصر ، أبو العباس : ١١٦
 أحمد المستنصر بن عبد الملك بن أحمد
 ابن هود : ٩٠
 أحمد بن مصطفى ، باي تونس : ١٣١
 أحمد بن الطلب : ٣٣
 أحمد مظهر باشا ، البوسنة : ٢٦٧
 أحمد بن المعتصم بن ممن : ٩٠
 أحمد المعتصم بن موسى الزباني ، أبو العباس :
 ١١٩
 أحمد المتضد بالله بن الموفق بن المتوكل
 (انظر أبا العباس) : ٣ ، ٧
 أحمد المعتمد على الله بن المتوكل : ٣ ، ٧
 أحمد مفتش كيايا باشا ، مصر : ٢٥٣
 أحمد المقتدر بن سليمان بن هود : ٩٠ ، ٩١

أحمد ملك ، الصدر الأعظم (٨١٠٦٠) :
 ٢٤٣
 أحمد بن ملهم ، بنو ممن : ١٧١
 أحمد بن منصور الشرق : ١٣٤
 أحمد الأول المنصور بن محمد المهدي ،
 أبو العباس : ١٢٥
 أحمد مورده لى باشا ، البوسنة : ٢٦٥
 أحمد بن المؤيد شيخ شهاب الدين : ١٦٣
 أحمد ميخائيلجي باشا ، بودة : ٢٥٥ ،
 ٢٥٦
 أحمد بن ميمون ، أمير سجلماسة : ١٠٢
 أحمد بن الناصر شهاب الدين : ١٦٣
 أحمد الناصر لدين الله بن المستضيء ،
 أبو العباس ، (انظر الناصر لدين الله) : ٤
 أحمد نشائجي قوانوز ، الصدر الأعظم :
 ٢٤٤
 أحمد بن نصير بن حمزة بن مالك الخزاعي : ٦٩
 أحمد بن نظام الملك البحري : ٤٣٨
 أحمد بن نظام الملك ، أبو نصر : ١٠
 أحمد هزارباريه ، الصدر الأعظم
 (١٠٥٧ هـ) : ٢٤٣
 أحمد هرسك زاده ، الصدر الأعظم : ٢٤١
 أحمد وقيق ، الصدر الأعظم : ٢٤٩
 أحمد بن يحيى الناصر الرسي : ١٨٧
 أحمد بن يحيى اليحصبي : ٨٧
 أحمد بن يزيد بن أسيد السامى : ٢٧٤
 أحمد بن يعقوب : ١٠٦
 أحمد بن يوسف العلجي ، تمبكتو : ١٣٢
 أحمد بن يوسف بن القاسم : ٦
 أبو احمد بن حماد الموصلى : ٥٨
 أبو احمد (انظر طلحة الموفق)
 أبو احمد (العباس بن الحسن بن احمد
 ابن القاسم الجرجاني) : ٧
 أبو احمد (انظر القاسم بن المظفر
 الشيباني) : ٢٣
 الاحنف بن قيس : ٧٥
 أبو الاحوص ممن : ٩١
 إختيار الدين غازي شاه ، بنفالة : ٤٢٧
 إختيار الدين يوسف ، بنفالة : ٤٢٦
 أخستان بن فريزر بن كرشاسب : ٢٧٩
 أخستان بن منوچهر : ٢٧٩
 إدريس الثاني بن إدريس : ١٠٣
 إدريس باشا ، البوسنة : ٢٦٢
 إدريس بن الحسن : ٣٣
 إدريس الأول بن عبد الله بن الحسن : ١٠٣
 إدريس بن علي بن حمود : ٨٦

اسد الدين كلاني بن عماد الدين : ٣٩٥
 اسعد بن ابراهيم ، بنو يعفر : ١٨٠
 أسعد بن عبد الرحمن : ٧٠
 أسفار بن شيرويه الديلمي : ٧١
 أسفار بن كردويه : ٣٢٢
 اسفنديار بن بايزيد بن عاذك : ٢٢٤
 اسفنديار السربداري : ٣٨١
 اسفنديار بن عرب محمد : ٤٠٩
 اسكندر باشا ، بودة : ٢٥٥
 اسكندر باشا ، البوسنة : ٢٦٢
 اسكندر باشا ، مصر : ٢٥١
 اسكندر بك ، البوسنة : ٢٦١
 اسكندر بن جاني : ٤٠٣
 اسكندر جركس باشا ، مصر : ٢٥١
 اسكندر ، روملي لوند : ١٨٦
 اسكندر بن زيار : ٢٩١
 اسكندر الشيخي بن أفراسياب : ٢٨٧
 اسكندر ، عامل اليمن : ١٨٦
 اسكندر بن عمر شيخ : ٤٠٢
 اسكندر بن قابوس بن وشكبير : ٣٢٠
 اسكندر بن قرا يوسف : ٣٨٣
 اسكندر بن كيومرث : ٢٩٢
 اسكندر مودا ، سومطرة : ٤٥٢
 اسلام خال ، بنغالة : ٤٤٣
 اسلام بن شيرشاه بن اسماعيل : ٤٢٣
 اسلام كراي بن دولت : ٣٦٧
 اسلام كراي بن سلامت : ٣٦٨
 اسلام كراي بن محمد : ٣٦٧
 أسلم بن زرعة : ٧٦
 اسماعيل بن آلتون تاش : ٣١٧
 اسماعيل بن ابراهيم ، أبو الحسن : ٢٢٤
 اسماعيل بن ابراهيم ، كشمير : ٤٣٣
 اسماعيل بن ابراهيم بن كشتكين : ٢٢١
 اسماعيل بن أحمد بن أسد : ٣٠٦
 اسماعيل بن أحمد ، بنو رسول : ١٨٤
 اسماعيل بن أحمد الساماني : ٧٩
 اسماعيل بن أحمد ، حامل الرى : ٧١
 اسماعيل بن أرسلان نجيق : ٦٦ ، ٧٣
 اسماعيل بن اسماعيل الثقفي : ٦٨
 اسماعيل باشا بن ابراهيم : ١٦٧
 اسماعيل باشا ، بغداد : ٢٦٠
 اسماعيل باشا ، البوسنة : ٢٦٢ ، ٢٦٥
 اسماعيل باشا ، مصر (١١٠٦هـ) : ٢٥٣
 اسماعيل بن برهان بن حسين ، الدكن : ٤٣٩
 اسماعيل بن بلبل ، أبو الصقر : ٧

الأستاذ الطغرائي ، (انظر الحسين بن علي
 ابن عبد الصمد)
 اسفندار بن محمد : ٢٩١
 اسحق آقاشاه نياز : ٤٠٩
 اسحق بن ابراهيم ، أبو الجيش : ١٧٩
 اسحق بن ابراهيم بن الحسين : ٢٩٩
 اسحق بن ابراهيم بن صالح بن علي : ٤٣
 اسحق بن ابراهيم بن محمد بن علاء الدين :
 ٢٣٦
 اسحق بن ابراهيم بن مصعب : ٧٠
 اسحق بن أحمد بن اسماعيل : ٣٠٦
 اسحق بن إلياس بن صاروخان : ٢٢٦
 اسحق البرزالي : ٨٧
 اسحق باشا ، الصدر الأعظم : ٢٤١
 اسحق بك بن دندار : ٢٢٩
 اسحق بك ، البوسنة : ٢٦١
 اسحق بن سلمان بن علي العباسي : ٤١٦
 اسحق بن سلمان بن علي بن عبد الله
 ابن العباس : ٣٧ ، ٤٠ ، ٦٤
 اسحق شاه بن عوض شاه : ٢٢٣
 اسحق بن الصباح السكندري : ٦٨ ، ٦٩
 اسحق بن العباس : ٦٥
 اسحق بن علي بن يوسف : ١١٣
 اسحق بن عيسى بن علي السجاد العباسي :
 ٣٦ ، ٦٤
 اسحق بن كنداجق : ٥٧ ، ٥٨
 اسحق بن محمد : ٥٧
 اسحق بن محمد بن اسحق بن غانية : ٩١
 اسحق بن مراد بن تلج : ٢٢٩
 اسحق بن منكوجك : ٢١٩
 اسحق بن أبي منال : ١٠٧
 اسحق بن موسى بن عيسى العباسي : ١٧٦
 اسحق بن يحيى بن معاذ الخطلاني : ٤١
 أبو اسحق ، (انظر ابراهيم المتق لله
 ابن المقتدر)
 ابو اسحق السهلي : ٣٢٦
 ابو اسحق (انظر محمد المعتصم بالله
 ابن الرشيد)
 ابو اسحق (انظر محمد المهدي بالله
 ابن الواثق)
 ابو اسحق بن محمود إيشجو : ٣٨٠
 اسد بن عبد الله القسري : ٧٧
 اسد بن الفرات : ١٠٦
 اسد بن يزيد بن مزهد بن زائدة :
 الشيباني : ٥٧ ، ٢٧٤ ، ٢٧٧
 اسد الدولة (انظر صالح بن مرداس)

ادريس بن قتادة : ٣١
 ادريس الثاني بن يحيى : ٨٦
 ادريس الثالث بن يحيى : ٨٦
 ادريس بن يعقوب بن يوسف بن عبد المؤمن ،
 أبو العلاء : ١١٤
 آدم ، الصدر الأعظم (١٢٩٤ هـ) : ٢٤٩
 أريا : ٢٢٧
 أرباخان : ٣٨٠
 أرتق أرسلان بن يلغازي بن أبي : ٣٤٥
 أرتقشاه بن الخضر بن ابراهيم : ٣٤٤
 أرتنا بن جعفر : ٢٣٢
 إرتنا ، علاء الدين : ٢١٨
 أرجوز (انظر يركوج بن أولغطرخان) :
 ٤٢ ، ٤٩
 أرخان بن عثمان : ٢٣٩
 أرخان بن منتشا : ٢٣٠
 أردشير ، أتابك شوانكاره : ٣٥٢
 أردشير بن باحرب : ٢٩١
 أردشير بن حسن بن رستم : ٢٨٦
 أردشير شار : ٣١١
 أردشير بن كينخوار : ٢٨٧
 أردشير بن نامور : ٢٩١
 أرغبنا بن تولوي : ٣٦٠
 أرغون بن آباقا : ٣٦٢
 أرغون الدوادار الكاهلي : ٤٧ ، ٥٤
 أرغون شاه بن قديج أرسلان : ٢١٥
 أركطاي : ٤٧ ، ٥٤
 أركنة خاتون بنت هوتوكن : ٣٧٠
 إرنك خان ، خيوه : ٤٠٩
 أروج بن يعقوب بارباروس الأول :
 ١١٩ ، ١٢٦
 أزدسر ، حامل حلب : ٥٥
 أبو الأزهر (انظر أحمد بن محمد ناهر
 الدين بن الناقد)
 أساتكين التركي : ٥٧
 أسامة بن زيد : ٣٨
 أستاذ الدار (انظر محمد بن أبي الفتوح
 هبة الله بن رئيس الرؤساء عضد الدين)
 أستاذ دار الخليفة (انظر المبارك أباالفتوح
 ابن محمد بن عبد الله بن هبة الله
 ابن المسامة)
 أستاذ دار عضد الدين (انظر محمد
 ابن عبد الله بن هبة الله بن المظفر
 ابن علي بن الحسن بن المسامة)
 أستاذ سيس : ٧٧

اسماعيل بوسنة لى ، البوسنة : ٢٦٣
اسماعيل بوشناق باشا ، بوده : ٢٥٧
اسماعيل حافظ ، الصدر الأعظم : ٢٤٧
اسماعيل بن حيدر الصفوى : ٢٨٧ ، ٣٨٨
اسماعيل بن خالد بن عبد الله بن خالد
القسرى : ٥٦
اسماعيل خان شكى : ٢٨٢
اسماعيل بن زكريا : ٦١
اسماعيل السفاك بن يوسف الأحيضر :
١٧٧
اسماعيل بن السيد مرتضى الصفوى :
٣٥٤ ، ٣٨٥ ، ٣٨٨ ، ٤٠٣
اسماعيل بن سبكتكين : ٤١٦
اسماعيل ، شمس الملوك : ٤٦
اسماعيل الصالح ، حامل حلب : ٥٣
اسماعيل بن صالح بن على بن عبد الله
ابن العباس : ٤٠
اسماعيل بن طفتكين ، معز الدين :
١٥٢ ، ٢٤٠
اسماعيل بن طهماسب بن اسماعيل : ٣٨٨
اسماعيل الظافر بن عبد الرحمن بن سليمان
ابن ذى النون : ٨٩
اسماعيل بن عباد بن عباد اللطائفانى : ٣٢٦
اسماعيل بن العباس ، مهدي الدين : ١٨٤
اسماعيل بن عبد الله بن أبى المهاجر ديتار :
٩٩
اسماعيل بن على بن عبد الله : ٥٦
اسماعيل بن عمر الطورى : ٤٧
اسماعيل بن عيسى بن موسى : ٤٠
اسماعيل بن فرج بن نصر : ٩٣
اسماعيل بن القاسم المتوكل : ١٨٩
اسماعيل بن القائم الفاطمى ، المنصور : ١٤٤
اسماعيل كورجى ، الصدر الأعظم : ٢٤٥
اسماعيل بن لؤلؤ : ٢٤١
اسماعيل المنتصر بن نوح ، أبو ابراهيم :
٣٠٦
اسماعيل أبو المنصور الظافر : ١٤٥
اسماعيل بن الناصر عماد الدين الصالح :
١٦٣
اسماعيل نشانجى ، الصدر الأعظم
(١٠٩٩ هـ) : ٢٤٤
اسماعيل بن ياقى بسان : ٢٢١
اسماعيل بن ياقوتى الساجوقى : ٢٤٨
اسماعيل الثالث بن يحيى : ١٨٤
اسماعيل بن يوسف بن اسماعيل بن فرج
ابن نصر : ٩٣

اسماعيل بن يوسف شاه ، الدكن : ٤٣٩
أشرف ، بلوچستان : ٤٤٩
إسن بقا بن دورا : ٣٧٠
إسن بك بن أويس : ٤٠٥
إسن تيمور بن آبروقان : ٣٧٠
الأسود الحرشى : ١٨
الأسود العنقى : ١٧٥
الأشتر الخنقى (انظر مالك بن الحارث)
الأشدرق (انظر عمرو بن سعيد بن العاص)
أشرف بن عبد الله السليحي : ٧٧
أشرف ، بنو أشرف : ٢٣١
الأشرف (انظر إينال الملايى)
الأشرف (انظر برسباى سيف الدين)
الأشرف بن تيمور تاش جوبان : ٣٨٠
الأشرف (انظر شعبان ناصر الدين)
أشرف بن عبد الله ، شاه إيران : ٣٨٨
الأشرف (انظر قايتباى)
الأشرف كجك بن الناصر علاء الدين :
١٦٣
اشناس ، أبو جعفر : ٤١
أبو الأصمغ (انظر عيسى بن محمد)
أصف الدولة بن سجاج الدولة : ٤٤٤
أصلم : ٤٧
الاطروش : (انظر أقبغا الجالى)
الاطروش العازى : ٧٩
أعظم خان ، بنفلة : ٤٤٣
أعظم بن دوست محمد بن باينده : ٤٤٧
أعظم شاه ، أباطرة القول : ٤٤٢
الأغاب بن سالم بن عقال التيمى : ١٠٠
الأغاب السمدى بن ابراهيم ، أبو عقال :
١٠٦
أغاش (نائب أوزبك بن الهلوان) : ٧٣
أغور بن رستم بن حسين : ٣٥٤
أفراسياب ، مازندران : ٢٨٧
أفراياب بن يوسف بن أحمد بن أب
أرغون : ٣٥٣
الأفشين (انظر حيدر بن كاروس)
الأفضل بن بدر الجالى ، أبو القاسم
شاهنشاه : ١٤٩
أفضل بن دوست محمد ، افغانستان : ٤٤٧
أفضل الدولة (انظر محبوب على)
ابن الافطس (انظر عبد الله بن مسامة
النجيبي)
الأفلق بن العباس : ١٠١
الأفلق بن عبد الوهاب ، أبو سعيد :
١٠١

أقبارجى بن آدساى : ٣٦٠
اقبال الدولة (انظر على بن مجاهد)
إقبال خان بن ظفر : ٤٢٣
إقبال المؤيدى : ٥٥
اقبغا الأطروش الهدباى الجالى : ٥٤
اقبغا الجالى : ٤٨
أقش الأفرم : ٤٧
اقطغان الظاهرى : ٥٣
أق محمد باشا ، بنداى : ٢٥٩
أقوش النجيبى الصالحى : ٤٧
أسباى : ٤٨
أكبر جلال الدين أبو الفتح ، الامبراطور :
٤٢٨ ، ٤٣٠ ، ٤٣٣ ، ٤٣٦ ، ٤٣٩ ،
٤٤٢ ، ٤٤٦
أكبر الثانى ، محمد معين الدين : ٤٤٣
إكسماوث ، اللورد : ١٢٩
ألب أرسلان بن رضوان بن تنش : ٣٣٤
ألب أرسلان بن رضوان بن تنش : ٥١ ،
٥٢ ، ٦٠ ، ٧٣ ، ٨٠ ، ٢١٩ ، ٢٨٢ ، ٢٢٣ ،
٣٣٤ ، ٣٣٧ ، ٣٣٨
ألب أرسلان بن محمود السلجوقى : ٣٤١
ألب أرغون بن هزارسب : ٣٥٢
ألب تكين الغزنوى : ٨٠ ، ٤١٦
البتكين الميزى : ٤٤
ألب حواجه : ٣٦٥
ألبك بن أوسوخاك : ٣٦٠
ألجى بن تيمور تاش بن إيلغازى نجم الدين :
٣٤٥
ألب يزك بن جوبان : ٢٢٣
إلتتميش التركى : ٧١
ألتينباش بن مسمود بن كيكاسوس : ٢٢٢
ألتينبغا التيمانى : ٤٨
التينتاش : ٦٦
الجفا : ٤٧
الطنبغا الخلبى : ٥٤
الطنبغا الناصرى : ٥٣
ألفونس السادس : ٨٩
الله قلى بن محمد رحيم : ٤٠٩
الله وردى خان (انظر ميرزا محمد على)
إلهام بن ابراهيم : ٣٧٤
ألو برلو : ٢٢٩
ألوند بن يوسف بن أوزون حسن :
٣٨٤
إلياس بك ، البوسنة : ٢٦١
إلياس بك بن دندار : ٢٢٩
إلياس بن حبيب الفهرى : ٩٩

إلياس خواجه بن تغلق تيمور : ٤٥٥
 إلياس خواجه بن توقلق : ٣٧٠
 إلياس بن صاروخان : ٢٢٦
 إلياس بن أبي القاسم ، أبو الوزير : ١٥٢
 إلياس بن محمد بن أرخان : ٣٣٠
 إلياس أبو منصور ، إمام نفوسة : ١٠١
 أماجور : ٤٣
 إمام الحق (أنظر عبد الله المستكن بالله
 ابن المكتفي)
 إمام قلى بن دين محمد بن جان : ٤٥٦
 أمان الله خان بن حبيب الله ، أفغانستان :
 ٤٤٧
 أمجد على بن محمد على ، أوذ : ٤٤٥
 أميان ، بنو مهنا بالدينة : ١٧٨
 أمير بن أحر البشكري : ٧٦
 الأمير الأذرعى ، بنو شهاب : ١٦٨
 أمير أميران : ٤٧ ، ٨١
 أمير بن بريد ، الدكن : ٤٢٩
 أمير الجيوش (انظر الأفضل بن بدر
 الجالى)
 أمير الجيوش (انظر أنوشتكين)
 أمير الجيوش (انظر بدر الجالى)
 أمير دوياج مظفر سلطان : ٢٩٦
 الأمير السيد (انظر نصر بن على)
 أمير شاه رخ : ٢٩٦
 أمير عباس ، حاكم سلجوق : ٧٣
 أمير بن قاسم بريد : ٤٢٩
 أمير كيا : ٢٩٥
 أمير نصرت ، جزيرة هرمز : ٣٨٧
 أمين خان ، بنغالة : ٤٢٦
 أمين الدولة (انظر الحسن بن عمار)
 الأمين ، (محمد بن الرشيد) : ٣ ، ٦ ،
 ١٥ ، ٢٩ ، ٣٧ ، ٤٠ ، ٥٧ ، ٦٤ ،
 ٧٠ ، ٦٩
 أمية بن عبد الله بن خالد بن أسيد بن
 أبي العيص : ٧٦
 ابن الانبارى ، الوزير : ١٤٨
 انتصار بن يحيى المصمودى : ٤٦
 إيتيميش بن صفا كراى : ٣٧٤
 أثر بن عبد الله : ٣٤٠
 أنس بن أبي أناس بن ربيع بن زياد
 الحارثى : ٧٦
 أنكه سوريكنتو بن أوسوخال : ٣٦٠
 أنوجور الأخشيد : ٤٤ ، ١٤٣
 أنوش تكين الدزبرى : ٤٥ ، ٥١ ، ٢٠٤
 أنوشتكين غرشاه : ٣١٧

أنوشروان بن خالد بن محمد القاشانى ،
 شرف الدين : ١٠ ، ٣٣٩ ، ٣٤٠
 أنوشه بن أبي الغازى بن عرب محمد : ٤٥٩
 أنوشيروان بن لشكري : ٢٨٢
 أنوشيروان بن منوجهر ، أبو كاليجار :
 ٣٢٠
 انيس الفاتكى : ١٨٢
 أوج بك : ٢٢٨
 الأوحده بن المكرم ، أبو محمد : ٣٢٥ ،
 ٣٢٦
 اوردو ملك مردار : ٣٦٥
 أورنك زيب ، حاكمكير : ٤٣٩ ، ٤٤٠ ،
 ٤٤٢
 أوريوس ، القليل الابيض : ٣٦٦
 أوريوس محمد : ٣٧٤
 أوزبك بن باتو غياث الدين : ٣٦٣
 أوزبك بن البهلوان : ٧٣
 أوزبك بهلوان بن محمد بن إيلدكنز :
 ٣٤٩
 أوزدمر أغلو عثمان ، حامل عثمانى بالين :
 ١٨٧
 اوزون حسن بن على بن قرايوك : ٣٨٣
 ٣٨٤
 أوس بن ثعلبة بن زفر بن وديعة بن
 مالك : ٧٦
 اوسوخال بن طوغان تيمور : ٣٦٠
 اوكتاي بن جنكيز : ٣٦٠
 أوكنتو بن تايسونغ : ٣٦٠
 أولاغچى بن باتو : ٣٦٣
 أولجاي تيمور بن ألبك : ٣٦٠
 أولجايو بن أرغون : ٣٦٢
 أولجايو بن جينفكين : ٣٦٠
 أولوج على ، حاكم الجزائر : ١٢٧
 أولوغ بك بن أبي سعيد بن محمد : ٤٥٣
 أولوغ بك بن شاه رخ : ٤٥١
 أولوغ محمد : ٣٧٤
 أونار ، الجاميون بالسند : ٤٢٩
 أويس باشا ، بوده : ٢٥٥
 أويس باشا ، مصر : ٢٥١ ،
 أويس باشا ، اليمن : ١٨٦
 أويس بن بيستون : ٢٩٢
 أويس بن حسن الجلائرى : ٦١ ، ٣٧٧
 أويس خان بن شير على بن خضر : ٤٥٥
 أويس بن ولد بن على بن أويس : ٣٧٧
 إياس باشا ، بغداد : ٢٥٨
 إياس باشا ، الصدر الأعظم : ٢٤١

إياس بن الحكم : ٦٢
 إياس بن صريم الدين ابراهيم : ٤٨
 إياس ، حامل حلب : ٥٤
 إيبك الحموى : ٤٧
 إيتاخ التركى ، اليمن : ١٧٧
 ايتكين جب : ٣٣٧
 ايتكين السلبانى : ٣٣٧
 أيتمر الأشرقى : ٥٥
 أيدمر الأنوكى الأشرقى الدوادار : ٥٤
 أيدمر الظاهرى : ٤٧
 إيرانشاه بن تورانشاه : ٣٧٥
 إيردانا بن عبد الرحيم : ٤١١
 إيزابلا : ٩٤
 إيل آرسلان بن آتسز : ٣١٧
 إيلالدى بن إبراهيم بن ينال : ٢١١
 إيلبارس بن بركة بن ياهكار : ٤٠٨
 إيلبارس خان خيوه : ٤٥٩
 إيلبان : ٣٦٥
 إيلتيميش بن آيبك القطعى : ٤٢٢
 إيلتوزر بن عوض إيتاق : ٤٥٩
 إيلچى كداى بن دووا : ٣٧٠
 إيلدكنز أتاتك أذربيجان : ٣٤٩
 إيلغازى بن أرتق : ٥٢ ، ٣٣٤ ، ٣٣٧ ،
 ٣٤٨
 إيلغازى بن ألي بن تيمور تاش قطب الدين :
 ٣٤٥
 أيلنكر بن أبي بكر : ٤٥٢
 أيم كلنجه بن هراتى كباد كلاغه : ٤٥٠
 إينال الحكى : ٤٨
 إينال العلأى الظاهرى : ١٦٤
 ايوب باشا ، مصر : ٢٥٢
 ايوب بن حبيب الخضى : ٨٥
 ايوب ابو الحسن ، إمام نفوسة : ١٠١
 ايوب بن شاذى : ٤٦
 ايوب شاه ، أفغانستان : ٤٤٧
 ايوب بن شرحبيل بن أكثوم : ٣٨
 ايوب بن شير على بن دوست محمد : ٤٤٧
 ايوب ضياء الدين الوزير : ٣٥٠
 ايوب بن طفتكين الملك الناصر : ١٥٢
 ابو ايوب (انظر سليمان بن أبي سليمان
 مخلد المورياتى الخوزى)
 ابو ايوب (انظر سليمان المستعين ابن
 هود)
 ابو ايوب (انظر سليمان بن وهب بن سعيد
 ابن عمرو بن الحصين)
 ابو ايوب ، حامل المدينة : ٣٥

(ب)

بابا حسن ، دای الجزائر : ۱۲۸
بابا خان بن حسین قلی : ۳۸۹
بابا سید بن طالب حمد الشرقی : ۱۳۴
بابا سید بن القائد حمد زک : ۱۳۶
بابا علی بن منصور الترکینی : ۱۳۶
بار بن بایستقر بن شاه رخ : ۴۰۳
بار ظهیر الدین ، الامپراطور : ۴۲۳ ، ۴۳۰
بابشاد : ۳۲۶
بابکر بن محمد سیدی : ۱۳۵
باتوسین بن جوجی : ۳۶۳
باحد بن بیکر بن الفع منصور الدرعی : ۱۳۶
باحد سالم الحسانی : ۱۳۴
باحد بن یحیی بن المبارک الدرعی : ۱۳۵
بأحرب بن زربن کمر : ۲۹۱
بادوسبان بن خورزاد : ۲۹۰
بادوسبان بن فریدون : ۲۹۱
بادوسبان بن کیل : ۲۹۰
بادیس بن حبوس : ۸۷
بادیس بن منصور ، أبو مناد : ۱۰۹
بادیس بن المنصور بن الناصر الحادی : ۱۱۰
بارباروس الأول ، (انظر أروج بن یعقوب)
بارز طغان : ۴۵ ، ۲۲۲
بازهار بن شجاع ، مالوه : ۲۳۲
بازمار الحادام (مولی مفلح) : ۵۰
باقی محمد بن جان : ۴۰۶
بالی بک ، بوده : ۲۵۵
باو ، مازندران : ۲۸۶
بابان ، القبیل الا بیض : ۳۶۵
بایدوبن تراغای : ۳۶۲
بایزید بن اویس الجلائری : ۶۱
بایزید بن حسین بن حسن بزوک : ۳۷۷
بایزید شاه بن سلیمان ، بنفاله : ۴۲۸
بایزید بن مراد بن أرخان : ۲۲۴ ، ۲۳۹
بایزید بن محمد مراد بن محمد : ۲۳۹
بایزید بلدیريم : ۲۲۸
بایستقر بن محمود بن أبي سعید : ۴۰۱
بایستقر بن یعقوب بن أوزون حسن : ۳۸۴
بایغازی ، کشمیر : ۴۳۳
بایقرا بن عمر شیخ بن تیمور : ۴۰۲
بایکم الرائقی ، أبو الحسين : ۱۱ ، ۱۲

بختیار بن أحد بن بویه ، أبو منصور : ۳۲۲ ، ۳۲۴
بختیار السالار : ۴۶ ، ۲۷۶
بختیار محمد خلجی : ۴۱۹
أبو البختری (أنظر وهب بن منبه)
بدر الجمالی المستنصری ، أبو النجم : ۱۴۹ ، ۴۵
بدر بن شمس الدین بن محمد السکردي : ۳۹۷
بدر العالم شریف هاشم ، سومطرة : ۴۵۲
بدر بن عبد الله : ۴۴
بدر بن عبد الله المتضدی : ۷۵
بدر بن عز الدین بن عبدان : ۳۹۷
بدر العطار : ۴۵
بدر بن علی بن بدر السکردي : ۳۹۷
بدر السکردي : ۲۱
بدر بن مسعود بن بدر ، جلال الدین : ۳۵۴
بدر الدین بن عیسی بن مجد الدین : ۳۹۷
بدر الدین لؤلؤ : ۳۳۴
بدر الدین : (انظر محمد بن مازين المعظمی)
بدر الدین محمود ، بالمبا نك : ۴۵۳
بدر الدین (انظر محمود بن قرمان)
براق خان بن أسن دووا : ۳۷۰
براک حاجب قتلغ خان : ۳۵۶
برجوان الصقلانی ، أبو الفتح الأستاذ : ۱۴۸
برجیس قدر بن واجد علی : ۴۴۵
بردی بک بن باتو : ۳۶۳
برز النعمی (انظر محمد بن محمد بن عبد الکريم مؤيد الدین)
برسای سيف الدین : ۱۶۳
برسبای ، عامل الین : ۱۸۶
برسبای الناصری : ۵۵
برسق ، الشحنة : ۳۳۷
برغش بن سعید : ۱۹۶
برقچین خاتون : ۳۶۳
برقوق بن أنس العثماني ، سيف الدین : ۱۶۳
برکات بن الحسن بن مجلان : ۳۲
برکات بن محمد : ۳۳
برکات بن محمد بن اسماعیل : ۱۹۴
أبو البرکات : (انظر جيهب معتمد الدرلة کافی الکفاة) : ۲۴
أبو البرکات بن سامة الدرکزي : ۳۴۰

أبو البرکات بن علوان بن شمال : ۲۱۰
برکره عالم شریف لتوی : ۴۵۲
برکة بن جوجی : ۳۶۳
برکة خان ناصر الدین السعید : ۱۶۲
برکة بن المقلد العقيلي أبو کامل : ۵۹ ، ۲۰۵
برکیاروق بن ألب أرسلان : ۳۳۷
برکیاروق شاه بن قلیچ أرسلان : ۷۳ ، ۸۵ ، ۲۱۵
برکیاروق بن ملکشاه أبو الظفر : ۳۳۳ ، ۳۳۸
برمک : ۱۳
برهان بن أحمد بن نظام الملك البحري : ۴۳۸
برهان بن توفان خان : ۴۳۸
برهان بن حسین بن برهان ، الدکن : ۴۲۹
برهان بن دریا بن علاه الدین : ۴۳۸
برهان سلطان : ۴۰۴
برهان علی بن خلیل الله : ۲۸۰
برهان الدین (انظر عبد العزيز بن عمر)
برهان الدین (انظر موسى بن محمود)
برهان الملك : (انظر محمد أمين سمادت خان)
برویز بن محمد أبو شجاع : ۲۰۶
بزان خان ، جورجيا : ۲۹۶
بزوک أمید بن الحسن الصباح : ۳۲۹
بزغش : ۸۱
البساسیری : ۴ ، ۹ ، ۱۹ ، ۲۰ ، ۲۱ ، ۲۹ ، ۶۶ ، ۶۹ ، ۲۰۵
بساط بن سرخاب بن مأمون : ۳۹۶
بسظام بن عمرو التغلبي : ۲۷۱ ، ۴۱۶
بشاره الأخشیدی : ۴۴
بشر بن أرتاه : ۶۲
بشر بن داود بن يزيد : ۴۱۶
بشر بن صفوان بن طويل بن بشر : ۲۸ ، ۹۹
بشر بن مروان بن الحكم : ۶۲ ، ۶۸
بشیر باشا حاکم الجزائر : ۱۲۷
بشیر بن علی ، بنو مهن : ۱۷۰
بشیر بن محسن ، بنو شهاب : ۱۶۹
بما الشراي : ۲۷۴
بک أبه المحمودی : ۳۳۷
بکار بن عبد الله بن مصعب : ۳۷
بکار بن مسلم العقيلي : ۲۷۳
بکتاش باشا ، بوده : ۲۵۶

بكتاش من تكتش : ٤٦٠
بكتاش خلقد ، والى بغداد : ٢٥٩
بكتوزون : ٨٠
بكتيمور ، مملوك ابراهيم ظهير الدين :
٣٤٨
بكجور : ٤٤ ، ٥٠
بكر باشا ، البوسنة : ٢٦٣ ، ٢٦٦
بكر باشا ، مصر : ٢٥٤
بكر بن سليمان بن ماوند : ٣٩٨
بكر بن مالك الفزاني : ٧٩
بكر بن محمد بن ابياس : ٧٩
أبو بكر بن الأفلح : ١٠١
أبو بكر بن برهان : ٢٨٠
أبو بكر بن حسن ، جزر مالديف : ٤٥٠
أبو بكر بن حسين ، بنو شهاب : ١٦٩
أبو بكر شاه بن ظفر بن فيروز : ٤٢٣
أبو بكر الشهيد بن يحيى : ١١٥
أبو بكر طغان شاه بن المؤيد ناصر الدين
ملكشاه بن تكتش : ٨١
أبو بكر الصديق (أنظر عبد الله عتيق)
أبو بكر بن عبد الحق المري ، أبو يحيى :
١٢٢
أبو بكر بن عبد العزيز بن عبد الرحمن
ابن أبي طاهر : ٨٩
أبو بكر بن عبد المنان ، أمير هراير : ١٣٨
أبو بكر بن عمر اللمتوني : ١١٣
أبو بكر بن غازي ، (الملك الصالح) : ١٥٤
أبو بكر قتلغ خان بن سعد بن زنگي :
٣٥٠
أبو بكر بن قرا أرسلان بن داود : ٣٤٤
أبو بكر الثاني المتوكل : ١١٦
أبو بكر بن محمد بن إيلدكز ، نصره الدين :
٣٤٩
أبو بكر (انظر محمد بن رائق)
أبو بكر (انظر محمد بن سعيد بن مزين)
أبو بكر محمد بن عبد الله ، (الملك الكامل) :
١٥٤
أبو بكر (انظر محمد بن علي بن مقاتل)
أبو بكر بن محمد بن عمرو بن حزم : ٣٦
أبو بكر محمد بن القاسم بن المظفر الشيباني :
٣٣
أبو بكر (انظر محمد الواثق بن محمد
ابن يوسف بن هود)
أبو بكر المتضد الأول بن المستكفي ،
أبو الفتح (أنظر المتضد الاول) : ٤
أبو بكر (انظر منصور بن أبي القاسم

نصر ، ظهير الدين)
أبو بكر بن ميرانشاه بن تيمور : ٦١
أبو بكر بن الناصر سيف الدين : ١٦٣
أبو بكر بن نور الدين بن أبي بكر :
٣٥٤
بكير سوباشي الانكشاري : ٢٥٨
بكير بن وشاح : ٧٦
بلاك بن أبي بكرة : ٦٣
بليان بن ايلتتميش بن آبيك : ٤٢٢
بليان الطباخي : ٥٤
بليان ، مملوك سكان : ٣٤٨
بليان سيف الدين : ١٦٤
بلنكين التركي : ٤٤
بلج بن بشر القشيري : ٨٥
بلعرب بن سلطان بن سيف : ١٩٤
بلكا تكين ، مملوك ألب تكين : ٤١٦
بلنكين بن حبوس : ٨٧
بلنكين بن زيري بن مناد : ١٠٩
بلنكين بن محمد : ١١٠
بليق بن بهرام : ٥٢
بندر بن طلال : ١٩١
بنكتو الشرق بن محمد المداسي ، الفع : ١٢٤
بهاء الدولة ، (انظر ثروان بن وهب)
بهاء الدولة (انظر طارق الصقلي) : ٤٥
بهاء الدولة ، (أنظر فيروز فناخسرو)
بهاء الدولة ، (أنظر منصور بن ديس)
بهاء الدين ، (أنظر إرانشاه بن تورانشاه)
بهاء الدين زهير بن محمد بن علي بن يحيى
ابن الحسن بن جعفر بن منصور : ١٥
بهاء الدين (أنظر سام بن حسين)
بهاء الدين (أنظر سام بن محمد)
بهاء الدين (أنظر سام بن محمود)
بهاء الدين ، (طاهر بن نصر بن أحمد)
بهاء الدين القاضي : ٥٣
بهاء الدين كرددي : ٢٣٠
بهاء الدين محمد ، بالمبانك : ٤٥٣
بهاء الدين ، (أنظر مسعود بن علي)
بهاء الدين بن مظفر الدين : ٣٥٢
بهادر بن ابراهيم بن برهان ، الدكن :
٤٢٩
بهادر شاه بن راجه علي بن مبارك : ٤٣٥
بهادر شاه ، سراج الدين : ٤٤٣
بهادر كراي بن سلامت : ٣٦٨
بهادر بن مظفر بن محمود ، كجرات : ٤٣٦
بهرام بك ، والي الثماني : ١٨٦
بهرام بيك بن فرخ - سيار : ٢٨٠

ير علي بن ممر الدين ، غياث الدين :
 ٢٨٢
 ير محمد بن جاني بك بن محمد : ٤٠٣
 ير محمد بن جهانكير بن تيمور : ٤٠٣
 ير محمد بن سليمان بن جاني بك : ٤٠٤
 ير محمد بن ممر شيخ : ٤٠٢
 ير منصور ، آطه : ٢٣٥
 ييري ، مملوك أبو تكين : ٤١٦
 ييستون بن جهانكير : ٢٩٢
 ييستون بن زرین كمر : ٢٩١
 ييستون بن وشكير ، أبو منصور : ٣١٩
 ييشتكين بن محمد ، أمر : ٢٩٦
 ييكرخان ، جورجيا : ٢٩٦
 ييكة بك بن مأمون : ٣٩٦
 ييليكنو بن طوغان تيمور : ٣٦٠

(ت)

تاج الدولة (أنظر أحمد بن عضد الدولة ،
 أبا الحسين)
 تاج الدولة بن اسكندر : ٢٩٢
 تاج الدولة (أنظر ألب أرسلان بن رضوان)
 تاج الدولة (أنظر تقي بن ألب
 أرسلان)
 تاج الدولة (أنظر خسرو ملك بن خسرو
 شاه)
 تاج الدولة (أنظر زيار بن كيخسرو)
 تاج الدولة (أنظر يزدرج)
 تاج الدين (أنظر ابراهيم بن محمد)
 تاج الدين (أنظر أحمد بن ابراهيم بن
 أرخان)
 تاج الدين (أنظر التيباش بن مسعود)
 تاج الدين (أنظر حرب بن محمد)
 تاج الدين (أنظر حسين بن علي صاحب
 أتا)
 تاج الدين شاه بن خليل بن بدر : ٣٥٤
 تاج الدين بن قطب الدين شاه شاهان :
 ٣٠٣
 تاج الدين ابن محمد بن ركن الدين :
 ٣٠٣
 تاج الدين (أنظر نصر بن بهرامشاه)
 تاج الدين (أنظر نصر بن طاهر)
 تاج الدين بيلدز : ٤١٩
 تاج المصالي (أنظر محمد بن جعفر بن
 محمد)

تاج الملوك (أنظر بوري)
 تاج الملوك (أنظر المرزبان بن خسرو
 فيروز)
 تاش فراش ، (نائب مسعود الغزنوي) :
 ٨٠ ، ٧٣
 تاشفين بن علي : ١١٣
 تاشفين بن علي ، أبو طاهر : ١٢٢
 تاليقو بن قادامی : ٣٧٠
 تاندو ، أرملة شاه ولد : ٣٧٧
 تايسونغ بن آدساي : ٣٦٠
 تاشن بن الب أرسلان : ٥٢ ، ٤٦ ، ٢٤
 ٦٠ ، ٢٠٥ ، ٢٣٤ ، ٣٣٧ ، ٣٣٩
 تدجو : ٦١
 ترسن : ٦١
 ترکان خاتون ، أرملة محمد بن تايينكو :
 ٣٥٦
 تركي بن سعيد : ١٩٦
 تركي بن عبد الله : ١٩٠
 ترماشيرين بن دووا : ٣٧٠
 تشمك : ٥٥
 تشنای : ٢٦٣
 نفری بردی : ٤٨
 نفری ورمش : ٥٥
 تفلق تيمور ، التركستان الشرقية : ٤٠٥
 تفلق ، الجاميون بالسند : ٤٢٩
 تفلق شاه ، سلطان دهلي : ٤٢٣
 تفلق بن فتح بن فيروز : ٤٢٣
 تفتو بن بانو : ٣٦٣
 تقي الدين ، (أنظر سبای)
 تقي الدين عمر الملك المظفر : ١٥٣
 تقي الدين عبد الله بن توران شاه ، الملك
 الموحد : ١٥٤
 تقي الدين محمود الملك المظفر : ١٥٤ ، ١٥٣
 تكش بن إيل أرسلان ، ابو المظفر :
 ٣١٧ ، ٣١٩
 تكله بن زنگي بن مودود : ٣٥٠
 تكله بن هزارسب بن أبي طاهر : ٣٥٢
 تكلو محمد خان : ٦١
 تكير خان خيوه : ٤٠٩
 تكين بن عبد الله الحزري الخاصة ،
 أبو منصور : ٤٢
 تمانی ، الجاميون بالسند : ٤٢٩
 تمام بن تميم التيمي : ١٠٠
 تمام الدولة ، (أنظر سبكتكين المستعري)
 تمر بقا ، الظاهر : ١٦٤
 تمر بقا المنجكي : ٤٨

تمرتاش بن جويان : ٢١٨
 تمرچاندار الاسفندياري : ٢٢٤
 تميم بن إسماعيل المغربي : ٤٤
 تميم بن بلسكين بن حبوس : ٨٧
 تميم بن زيد العمري : ٤١٥
 تميم بن العز بن باديس ، أبو طاهر :
 ١٠٨ ، ١٠٩
 تنكريد الزمندی : ١٠٨
 تنكز الأشرقي : ٤٧
 تم : ٤٨
 توراكينا ، أرملة أوكتاي : ٣٦٠
 تورانشاه الأول بن أيوب ، الملك العظم :
 ١٥٣ ، ١٥١ ، ١٥٢
 توران شاه الرابع بن أيوب بن الكامل :
 ١٥٠ ، ١٥٣ ، ١٥٤
 تورانشاه ، جزيرة هرمز : ٢٨٧
 تورانشاه بن طغر لشاه : ٢٣٥
 تورانشاه بن قارود : ٢٣٥
 توزون : ٢٠ ، ٥٨
 توغال خان ، الدكن : ٤٣٨
 توفيق باشا ، الصدر الأعظم (١٣٢٧ هـ) :
 ٢٤٩ — ٢٥٠
 توفيق بن اسماعيل بن ابراهيم بن محمد
 علي : ١٦٧
 توقا تيمور بن قادامی : ٣٧٠
 توقتاكية ، القليل الأبيض : ٣٦٦
 توقتميش كراي بن غازي : ٣٦٧
 توقلق تيمور بن أيمل خواجه : ٣٧٠
 تولا بوزان بن بانو : ٣٦٣
 تولون بك خاتم : ٣٦٥
 تيمور شاه بن أحمد بن محمد زمان : ٤٤٧
 تيمور بن عبد الله بن قرغان : ٣٧٠
 تيمور بن مجلان بك : ٢٢٦
 تيمور تاش بن إيلنازي ، حسام الدين :
 ٣٤٥
 تيمور تاش بن جويان : ٣٨٠
 تيمور تاش ، والي حلب : ٥٢
 تيمور تاش ، حاكم الروم : ٢٢٩
 تيمور تاش الحمدی : ٥٤
 تيمور خان بن علي بن سرخاب : ٣٩٦
 تيمور خواجه : ٣٦٥
 تيمور كورخان قطب الدين ، تيمولنك
 ٤٨ ، ٦١ ، ٣٧٩ ، ٣٨١ ، ٣٨٣ ،
 ٤٠١
 تيمور ملك : ٣٦٦
 تينغ بك بن بانو : ٣٦٣

(ث)

- ثابت ، بنو مهنا بالمدينة : ١٧٨
ثابت بن موسى : ٦٨
ثابت بن نصر بن مالك الخزاعي : ٤٩
ثابت النهرواني : ٢٧١
ثابت بن يحيى بن يسار الرازي ، أبو عباد : ٦
أبو ثابت ، حامل الخليفة على حلب : ٥٠
ثروان بن وهب بن وهيب : ٢٠٦
ثريا جام ، (أنظر أمجد على)
ثعلبة بن سلامة العاملي : ٨٥
ثعبة بن رهينة : ٣٢
ثمان ، والي حلب : ٥١ ، ٢١٠
ثمان بن صالح أبو علوان : ٢٠٤
ثوين بن سعيد بن سلطان : ١٩٦

(ج)

- جابر بن الأسود بن عوف : ٣٥
جابر بن الأشعث بن يحيى الطائي : ٤٠
جابر بن توبة السكلاي : ٦٤
جابر بن أبي القاسم على : ١٠٧
جابر بن مبارك الصباح : ١٩٧
جارية بن قدامة السعدي : ١٧٥
جائبلاد الأشرف : ٤٨ ، ٥٥ ، ١٦٤
جان محمد بن يار محمد : ٤٠٦
جان علي بن شيخ أوليار : ٣٧٤
جاني بك : ٣٩٥
جاني بك خان : ٣٦٧
جاني بك محمود : ٣٦٣
جاني كراي بن مبارك : ٣٦٧
جاني بن محمد باق ، السندي : ٤٣٠
جاولي سقاو : ٦٠
جبر بن القاسم ، الوزير الفاطمي : ١٤٥
جبرائيل بن عمر بن احمد ، قدر خان : ٣١٣
جحظة : (انظر احمد بن جعفر بن موسى ابن يحيى البرمكي)
الجراح بن عبد الله الحسكي : ٦٢ ، ٧٦ ، ٢٧١ ، ٢٧٢ ، ٢٧٣
الجرجرائي : ٤٥
جرجي خاتون بنت كيخسرو : ٢٢٢
جرير بن يزيد : ٦٤
ابن حري الباهلي : ٤١٥

جستان ، بلاد الديلم : ٢٩٣

جستان بن المرزبان : ٢٧٥

جعفر بن أحمد بن محمد بن باينجور : ٣٠٧

جعفر باشا ، بودة : ٢٥٧

جعفر باشا ، مصر : ٢٥٢

جعفر بويوك باشا ، البوسنة : ٢٦٤

جعفر الثائر في الله بن محمد بن الحسن

الأطروش : ٢٩٣

جعفر بن أبي جعفر المنصور : ٦٩

جعفر بن حنظلة البهراني : ٧٧

جعفر بن الحاقان الخراساني : ١٦

جعفر بن دينار ، حامل اليمن : ١٧٧

جعفر بن سعيد : ٣٤

جعفر بن سليمان بن علي بن عبد الله : ٢٨ ،

٣٦ ، ٦٤

جعفر ، حامل اليمن : ١٧٧ ، ١٨٧

جعفر بن عبد الله بن جحاف القاضي : ٨٩

جعفر علي خان ، بنفالة : ٤٤٤

جعفر بن الفرات ، أبو الفضل : ١٤٥

جعفر بن فسائجس الرابع أبو القاسم :

٣٢٥

جعفر بن الفضل بن جعفر بن الفرات : ١٧

جعفر بن الفضل بن عيسى بن موسى

البشاشات : ٢٩

جعفر بن فلاح الكتامي ، أبو علي : ٤٤

جعفر بن القاسم المنصور : ١٨٧

جعفر قلى خان شكى : ٢٨٢

جعفر المتوكل على الله بن المعتصم ، (أنظر

المتوكل على الله

جعفر بن محمد بن أبي القاسم على : ١٠٧

جعفر بن محمد بن الأشعث : ٧٧

جعفر بن محمد بن جعفر بن فسائجس : ١٩

جعفر بن محمد بن الحسين بن محمد الثامر : ٣٠

جعفر بن محمد بن خفاجة : ١٠٦

جعفر بن محمود الاسكافي ، أبو الفضل : ٧

جعفر المتندر بالله بن المصمدي (أنظر

أبا الفضل) : ٧ ، ٣

جعفر بن المنصور : ٥٦ ، ٦٤

جعفر بن موسى بن يحيى البرمكي : ١٣

جعفر بن ورقاء الشيباني : ٦٩

جعفر بن يحيى بن خالد بن برمك (الوزير) :

٦ ، ١٣ ، ٤٠ ، ٤٣ ، ٧٨

جعفر بن يوسف بن عبد الله ، تاج

الدولة : ١٠٧

أبو جعفر (أنظر احمد بن اسراييل

الانباري)

أبو جعفر (أنظر احمد بن عبد الرحمن

الطاهر)

أبو جعفر (أنظر أحمد بن محمد بن سعيد

شرف الدين بن انبليدي)

أبو جعفر ، (أنظر أشناس)

أبو جعفر ، (أنظر عبد الله القائم بأمر الله

ابن القادر)

أبو جعفر ، (أنظر عبد الله المأمون

ابن الرشيد)

أبو جعفر المنصور : (انظر عبد الله بن محمد)

أبو جعفر (أنظر محمد بن الحسن

بن عبد العزيز

أبو جعفر (انظر محمد بن الحسين البلخي)

أبو جعفر (انظر محمد بن عبد الملك

ابن ابي حمزة ، ابن ابن الزيات)

أبو جعفر (انظر محمد بن الفضل

الجرجرائي)

أبو جعفر (انظر محمد بن القاسم السكرخي)

أبو جعفر (انظر محمد بن يحيى بن

شيرزاد)

أبو جعفر (انظر هزاز مرد عمر بن حفص)

أبو جعفر (انظر هارون الرشيد بن

المهدي)

جغتاي بن جنكيزخان : ٣٧٠

جعفر اسكين : (انظر الحسين بن هرون)

جعفرى بك داود : ٨٠

جعقمق ، دمشق : ٤٨

جعقمق ، سيف الدين : ٦٤

جكرمش : ٦٠

جلال الدولة (انظر اسكندر بن زيار)

جلال الدولة أبو طاهر بن فيروز البويهي :

١٢ ، ١٩ ، ٢٢ ، ٦٦

جلالة الدولة (انظر عبد الجليل بن علي)

جلالة الدولة (انظر محمد بن محمود بن

سبكتكين)

جلالة الدولة : (انظر ملسكشاه بن ألب

آوسلان)

جلالة الدولة : (انظر نصر بن محمود)

جلال الدين ألع سلطان : ٣١٣

جلال الدين باشا ، البوسنة : ٣٦٦

جلال الدين (انظر بايزيد بن هادك)

جلال الدين الأول (انظر الحسن بن علي

ابن صدقة)

جلال الدين : (انظر الحسن بن محمد بن

الحسن

جلال الدين (انظر عبيد الله بن يوسف)

جلال الدين محمد بن يوسف ، جزر مالديف :
٤٥٠

جلال الدين فتح شاه بن محمود ، بنفالة :
٤٢٧

جلال الدين محمد شاه بن واجه كانس ،
بنفالة : ٤٢٧

جلال الدين الثاني (انظر محمد بن صدقة)
جلال الدين (انظر محمد بن نصر)

جلال الدين (انظر محمود بن زكي
ابن موهود)

جلال الدين مسعود ملك جاني ، بنفالة : ٤٢٦

جلال الدين بن مظفر الدين طيب شاه : ٣٥٢

جلال الدين (انظر منكبوتي بن محمد
ابن تكش)

جلبان السبي : ٤٨

جلبان المؤيدي : ٥٥

جلندي بن مسعود الأزدي : ١٩١

جاز بن الحسن بن قتاده : ٣١

جاز بن أبي قليظة : ١٧٧

جاسب : ١٣

جمال الدولة بن الحسين بن علي بن ميكائيل
ابن أحمد بن السامة : ٢١

جمال الدولة (انظر علي بن الحسن بن نيسان)
جمال الدولة بن حمار : ١٤٩

جمال الدولة (انظر فرخزاد بن مسعود)
جمال الدين (اسماعيل بن ياقه بسان)

جمال الدين (انظر أقتس الأفرم)
جمال الدين (انظر أوقش النجبي)

جمال الدين (انظر شادبخت الهندي)
جمال الدين محمد : ٤٦

جمال الدين (انظر محمد بن طفتكين)
جمال الدين ، بنو هينا بالمدينة : ١٧٨

جمال العالم البدر المنير ، سومطرة : ٤٥٢

جشيفا الظاهري : ٥٤

جشيفا المنصوري الظاهري : ٤٨

جشتكين : ٤٦ ، ٦٧

جشيد خان بن محمود كيلان : ٢٩٦

جشيد بن سلطان قلى ، الدكن : ٤٣٩

جشيد بن طاهر ، كشمير : ٤٣٢

جمهور بن المراد المجلي : ٧٠

جناح الدولة (انظر الحسين بن ملاعب)
جناح الدولة (انظر علي بن المسيب)

جنكشاي بن آبوقان : ٣٧٠

جنكيز خان : ٣٦٠

جنيد بن ابراهيم : ٢٢٧

الجنيد بن عبدالرحمن بن عمر بن الحارث :
٤١٥ ، ٧٧

جهان تيمور بن الافراغ : ٣٦٢

جهاندار ممز الدين أبو الفتح : ٤٤٢

جهانسوز بن حسين بن حسين الفوري :
٤١٩

جهان شاه ، جزيرة لار : ٢٨٧

جهان شاه بن قرايوسف ، مظفر الدين :
٢٨٣

جهانشاه بن كيكاسوس بن اسكندر : ٣٢٠

جهانكبير بن رستم بن حسين : ٣٥٤

جهانكبير بن علي بن قرايوك : ٢٨٤

جهانكبير قلى ، بنفالة : ٤٤٣

جهانكبير بن كيكاسوس بن أشرف : ٢٩٢

جهانكبير بن كيكاسوس بن كيوسرث : ٢٩٢

جهانكبير ، نور الدين بادشاه ،
الامبراطور : ٤٤٢ ، ٤٤٦

جهم بن عمر الشيباني ، عون الدين ،
ابن هبيرة الأول : ١٠

أبو جهم بن عطية : ٥

جهور بن محمد بن جهور : ٨٨

جهير متمد الدولة ، أبو البركات ، كافي
الصفاء : ٢٤ ، ٣٣٩

ابن جهير الأول (انظر محمد بن محمد غفر
الدولة ، أبي نصر) : ٩

ابن جهير الثاني (انظر محمد بن محمد بن
محمد حميد الدولة) : ٩

ابن جهير الثالث (انظر علي بن محمد بن
محمد أبي القاسم قوام الدين زعيم
الرؤساء) : ٩ ، ١٠

جواد باشا ، الصدر الأعظم : ٢٤٩

الجواد حاكم جزيرة : ٢٨١

الجواد (انظر يونس بن مودود)
جوان جاسكون : ١٢٧

جوان مرد علي بن أبي سعيد بن كوكچونجيو :
٤٠٤

جويان بك : ٢٢٣

جودر ، تمبكتو : ١٣٢

جوناه ، الجاميون بالسند : ٤٢٩

جوهر خاتون بنت قليج أرسلان : ٢١٥

جوهر الصقلي : ٤٣

جوهر العالم أمون الدين ، سومطرة :
٤٥٢

جوهر المستنصرى ، موقق الدولة : ٤٥

جياش بن نجاح أبو الطامى : ١٨١

جيافاتو بن كولوك : ٣٦٠

جيش بن بخاروية : ١٤٢

جيش بن محمد بن محمد بن الصمصامة : ٤٤

أبو الجيش الموقق (انظر مجاهد بن
يوسف السامري)

أبو الجيوش (انظر نصر بن محمد بن يوسف
ابن نصر) .

جيم الاون : ٩١

جيوم الأول الزمندي : ١٠٨

جيوم الثاني الزمندي : ١٠٨

(ح)

حاتم بن أحمد بن عمران بن الفضل : ١٨٣

حاتم بن الحماس : ١٨٣

حاتم بن الفشم الهمداني : ١٨٨ ، ١٨٣

حاتم بن هرثمة بن أعين : ٤٠ ، ٢٧١

حاتم بن هرثمة بن النضر : ٤١

أبو حاتم (انظر روح بن حاتم)
أبو حاتم المزوزي : ١٠١

حاج علي لاز ، تونس : ١٣٠

حاج مامى جان : ١٣٠

حاج محمد بشار : ١٣٠

حاج محمد بكتاش : ١٣٠

حاجب بن صالح : ٤١٦

حاجي ابراهيم باشا ، البوسنة : ٢٦٤

حاجي أحمد باشا ، بغداد (١١٥٧ هـ) :
٢٦٠

حاجي أحمد قلائي باشا ، بغداد : ٢٥٩

حاجي بهو ، صاحب جبل جودي : ٢٩٧

حاجي بك ، خان جزيرة : ٢٨١

حاجي بكر باشا ، البوسنة : ٢٦٤ ، ٢٦٥

حاجي حسن بن أبي بكر ، جزر مالديف :
٤٥٠

حاجي حسن نور الدين بن غازي حسن : ٤٥١

حاجي خليل قاضي ، البوسنة : ٢٦٦

حاجي صالح باشا ، البوسنة : ٣٦٦

حاجي صلاح الدين : ١٦٣

حاجي كراي بن هياث الدين : ٣٦٧

حاجي كراي بن قريم : ٣٦٨

حاجي محمد بن آقاتاى : ٤٠٩

حاجي محمد بن أنوشة : ٤٠٩

حاجي بن الناصر سيف الدين : ١٦٣

حاجي يوسف ، البوسنة : ٢٦٤

الحارث بن حاطب الجبلي : ٢٧

الحارث بن خالد بن العاص بن هشام
الخزومي : ٢٧

الحارث بن يحيى الأنصاري ، أبو قتادة :

٢٧

الحارث بن أبي ربيعة : ٦٨

الحارث بن سبأ : ٧٥

الحارث بن عبد العزيز بن القاسم : ٣٠١

الحارث بن عبد الله بن أبي ربيعة الأزدي :

٦٢

الحارث بن عمرو الطائي : ٢٧٣

الحارث بن نوفل : ٢٧

الحارث بن هشام ، بنو شهاب : ١٦٨

حافظ أحمد باشا ، بغداد : ٢٥٨

حافظ بن غياث الدين : ٣٨٢

الحافظ (أنظر أبا الميمون عبد المجيد)

الحاكم (أنظر أحمد بن الحسن التقي)

الحاكم الثاني (أنظر أحمد بن المستكن)

الحاكم ، الخليفة الفاطمي : ١٧ ، ٢١ ، ٤٤ ،

١٤٨

الحاكم بن سليمان : ٥٧

الحاكم بن العزيز الفاطمي : ١٤٤

حامد توقيعي حمزة ، الصدر الأعظم

(١١٧٦ هـ) : ٢٤٦

حامد بن سيده مسكت : ١٩٦

حامد بن العباس (أنظر أبا محمد) : ٨

حامد بن ملهم : ٤٥

أبو حامد (أنظر محمد يحيى الدين بن محمد

كمال الدين بن عبد الله للرفعي بن القاسم

ابن المظفر الشيباني)

حبشى بن التوتاق : ٨١

حبشى بن ممر الدولة : ٦٥

حبوس المظفر بن ماكسن الصنهاجي : ٨٦

حبيب بن عبد الرحمن : ٩٩

حبيب ، كشمير : ٤٣٣

حبيب بن المهلب بن أبي صفرة : ٤١٥

حبيب الله بن عبد الرحمن بن أفضل :

٤٤٧

الحجاج بن يوسف بن الحكم بن عقيل

التقي : ٢٧ ، ٣٥ ، ٦٢ ، ٦٨ ، ١٧٦ ،

٤١٥

أبو الحجاج (أنظر يوسف النيار بن

إسماعيل بن فرج بن نصر)

أبو الحجاج (أنظر يوسف بن محمد بن

يوسف بن نصر)

حد بن يوسف الأجناسي : ١٣٢

حذيفة بن الأحوس الأشجعي : ٨٥

حذيفة بن الجمان : ٢٧١ ، ٢٧٢

الحر بن عبد الرحمن التقي : ٨٥

٣٠

الحر بن يوسف بن يحيى بن الحكم : ٣٨ ،

٥٦

حرب بن عبد الله : ٥٦

حرب بن محمد بن نصر : ٣٠٢

الحريري : ٩

أبو الحزم (أنظر جهور بن محمد بن جهور)

الحسام بن ضرار السكبي : ٨٥

حسام الدولة (أنظر أردشير بن حسن)

حسام الدولة (أنظر أردشير بن كينخوار)

حسام الدولة (أنظر أردشير بن نامور)

حسام الدولة بن البجناكي : ٤٥

حسام الدولة (أنظر أبا الحسن المقلد)

حسام الدولة (أنظر شهریار)

حسام الدولة (أنظر أبا العباس تاش)

حسام الدولة (أنظر عبد الملك بن هذيل

ابن عبد الملك بن خاف)

حسام الدولة ، (أنظر فارس بن محمد

بن عزاز)

حسام الدولة ، (أنظر المقلد بن السيد)

حسام الدين ، (أنظر أحمد شاه بن سليمان)

حسام الدين ، (أنظر أردشير)

حسام الدين (أنظر تيمور تاش)

حسام الدين (أنظر جويان بك)

حسام الدين حسين افندي : ٢٣١

حسام الدين ، (أنظر زرين كمر)

حسام الدين (أنظر طر نطاي)

حسام الدين ، (أنظر عمر بن عبد العزيز)

حسام الدين القيمري الحسني بن

أبي الفوارس : ٥٣

حسام الدين (أنظر لاجين)

حسان بن الجراح : ١٦٠

حسان بن دغفل بن الجراح : ١٦٠

حسان الشروي : ٥٧

حسان بن عتاهية بن عبد الرحمن التجيبي :

٣٩

حسان بن النعمان بن عدى بن بكر الفسائي :

٩٩

الحسن بن أحمد بن بهرام : ١٨٠

الحسن بن أحمد بن أبي خنزير : ١٠٧

الحسن بن أحمد بن ممر بن محمد بن المسامة :

٢٠

الحسن بن أحمد بن نيسان أبو علي : ٢١١

الحسن بن إسماعيل ، من بني الأحيضر :

١٧٧

حسن أفا باشا ، بغداد : ٢٦٠

حسن أفا ، حاكم الجزائر : ١٢٦ ، ١٢٧

حسن باشا ، بغداد : ٢٥٩ ، ٢٦٠

حسن باشا ، البوسنة (١٠٤٢ هـ) : ٢٦٣

حسن باشا ، مصر ، (١٠٩٨ هـ) : ٢٥٣

الحسن بن أبي البركات بن هلوان : ٢١٠

الحسن بن برمك : ١٣

حسن بزرك بن حسين بن جلائر : ٢٢٢ ،

٢٦٢ ، ٢٧٧ ، ٢٨٠

الحسن بن بشير ، بنو شهاب : ١٦٩

حسن بك ، البوسنة : ٢٦١

الحسن بن بهرام الجناي القرمطي : ٦٥ ،

١٨٠

الحسن بن بويه أبو علي : ٤٢٢ ، ٢٢٤

حسن ترياكي باشا ، بوده : ٢٥٦

حسن ترياكي تيمور ، البوسنة : ٢٦٢

حسن جاش ، الجزائر : ١٢٩

حسن ، الجزائر : ١٢٩

حسن ، جزر مالديف : ٤٥٠

الحسن بن جعفر أبي محمد : ٣٠ ، ٣١

حسن جلالي باشا ، البوسنة : ٢٦٢

الحسن بن جميل ، مولى الرشيد : ٦٤

الحسن بن الحافظ أبو علي ، ولي العهد :

١٤٩

الحسن بن حرب السكندى : ١٠٠

حسن بن حسين ، باشا مصر : ٢٥١

حسن بن حسين ، من عمال العثمانيين باليمن :

١٨٧

الحسن بن محمد التزكي : ١٣٦

حسن بن حمدان ، ناصر الدولة : ١١ ، ٢٠١

حسن خادم ، الصدر الأعظم (١٠٠٦ هـ) :

٢٤٢ ، ٢٥١

حسن خان سالار : ٣٩٤

الحسن بن الخليل بن رماك : ٦٥

الحسن الخوارزمي ، نائب تفتش : ٥٢

حسن بن خير الدين ، حاكم الجزائر : ١٢٧

حسن داماد : ٢٤٤ ، ٢٥٣

الحسن الداماني : ٣٨١

الحسن بن دوستك المرينجي : ٥٩

حسن بن رستم بن قارون : ٢٨٦

الحسن الرسي ، أبو محمد : ١٨٨

حسن روسجقولوجلأرلي ، (الصدر الأعظم) :

٢٤٧

حسن بن زهرى ، بنو مهنا بالدينة : ١٧٨

الحسن بن زيد بن الحسن بن علي : ٣٦

الحسن بن زيد بن محمد : ٢٩٣

حسن سرخوش أولولو ، البوسنة : ٢٦٣

الحسن بن سعيد ، بنو جلندي باليمن : ١٩٣

الحسن المستفيء بأمر الله بن المستجد
أبو محمد ، (انظر المستفيء بأمر الله) :

٤

حسن بن مسعود بن بدر ، فك الدين :
٣٥٤

الحسن بن مسعود كجك الدين : ١٦٠

الحسن بن السيب أبو حامر : ٢٠٥

الحسن بن مقلة : ٢٠

الحسن بن منصور ، أبو غالب : ٣٢٥

الحسن بن منصور المنبه : ١٣٤

الحسن ، بنو مهنا بالمدينة : ١٧٩

الحسن بن الناصر ناصر الدين : ١٦٣

الحسن نجم الدين بن أبي الحسن علي

ابن القاسم بن المظفر الشيباني : ٢٣

حسن نقاش باشا ، بودة : ٢٥٦

حسن هر سكي غازي ، البوسنة : ٢٦٢

الحسن بن يحيى بن علي بن حمود : ٨٦

حسن عسجبي ، الصدر الأعظم (١٠١٠ هـ) :

٢٤٢

حسن بن يوسف بن عمر ، جزر مالديف :

٤٥١

أبو الحسن الأبهري : ٣٢٥

أبو الحسن ، (انظر احمد بن جعفر

ابن موسى بن يحيى)

أبو الحسن ، (انظر احمد بن علي بن مقاتل)

أبو الحسن الأرمي : ٤١

أبو الحسن ، (انظر ذكا الأهور الرومي)

أبو الحسن بن أبي طاهر بن علي البوسبي :

٣٢٣

أبو الحسن عبد السلام ، عمان : ١٩٤

أبو الحسن بن عبد الله بن محمد قلي ، الدكن :

٤٤٠

أبو الحسن ، (انظر هيبه الله بن يحيى

ابن خاقان الخراساني)

أبو الحسن ، (انظر علي بهاء الدين بن القاسم

ابن المظفر الشيباني)

أبو الحسن علي الحمداني ، سيف الدولة :

٥٠ ، ٤٤

أبو الحسن (انظر علي بن جعفر بن فلاح)

أبو الحسن (انظر علي بن سعد بن علي

ابن نصر)

أبو الحسن (انظر علي بن محمد بن الفرات)

أبو الحسن (انظر علي بن محمد بن موسى

ابن الحسن بن الفرات)

أبو الحسن (انظر علي بن المغربي)

أبو الحسن بن محمد بن سيمجور : ٣١٠

الحسن بن علي بن يحيى : ١٠٩

الحسن بن عمار بن أبي الحسين ، أبو محمد :

١٤٨

حسن بن عمر ، جزر مالديف : ٤٥٠

الحسن بن عمران بن شاهين ، البطيحة : ٢٠٨

حسن قازي ، الصدر الأعظم (١٢٠٤ هـ) :

٢٤٦

الحسن بن الفيزان : ٣٢٨

الحسن بن فيروز بن فنا خسرو ، أبو علي :

٣٢٢ ، ٣٢٣ ، ٣٢٥

الحسن بن القاسم بن الحسن الداعي :

٧١ ، ٢٩٣

الحسن بن قتادة : ٣١

الحسن بن قحطبة : ٢٧٣

حسن قرغ سيف الدين : ٤٢٢

حسن قلي بن أبوبك بن يادكار : ٤٠٨

حسن كانتكو البهنئي : ٤٣٧

حسن كتنخدا جركس خبازة ، الصدر

الاعظم : ٢٤٦

حسن كرسو : ١٢٧

الحسن بن كزون : ١٠٣

حسن كوچك باشا ، بنداد : ٢٥٩

حسن كوچك بن تيمور تاش : ٣٨٠

حسن كوچك جومان : ٣٦٣

حسن بن كيخسرو : ٢٨٧

الحسن بن محمد بن اسحق لدهستاني : ٣٢٨

حسن بن محمد باشا ، بنداد : ٢٥٨

الحسن بن محمد بن بزرك أميد كور كيا :

٣٢٩

حسن بن محمد ، جزر مالديف : ٤٥٠

حسن بن محمد بن حسن بن محمد بن بزرك

أميد : ٣٢٩

الحسن بن محمد الشريف السجلماسي :

١٢٦

الحسن بن محمد ، شريف مكة : ٣٣

الحسن بن محمد بن طعيان السكتامي : ٥١

حسن بن محمد بن عمر ، جزر مالديف :

٤٥١

الحسن بن محمد العمري : ١٣٦

الحسن بن محمد بن القاسم ، الحجام : ١٠٣

الحسن بن محمد المهامي : ٦٥

الحسن بن محمد بن هارون بن ابراهيم :

٣٢٤

الحسن بن محمد بن الجراح : ٧

الحسن بن مروان أبو علي : ٢٠٦

حسن بن مناني : ١١٨

الحسن بن سليمان ، أمير كلوة : ١٣٨

الحسن بن سهل : ٣٧ ، ٧٠ ، ٧٤ ، ٧٨ ، ١٧٦

الحسن بن سهل بن عبد الله السرخسي :

٢٩ ، ٦

الحسن بن سهلان أبو محمد : ٣٢٥

حسن السيد ، الصدر الأعظم (١١٥٥ هـ)

٢٤٥

حسن بن سيف الدين بن زين الدين :

٣٩٦

حسن شاه بن حيدر ، كشمير : ٤٣٣

حسن الشعراوي باشا ، مصر : ٢٥٤

الحسن بن صالح الروذباري ، أبو محمد

عميد الدولة : ١٤٨

الحسن بن الصباح : ٣٢٩

الحسن الصمصام بن يوسف : ١٠٧

حسن صوقلي باشا ، بودة : ٢٥٥

حسن بن طنج (أبو المظفر) : ٤٤

حسن طوباك باشا ، البوسنة : ٢٦٣

حسن ، حامل هثماني بالين : ١٨٧

الحسن بن العباس : ١٠٦

الحسن بن عبد الرحمن ، أبو هاشم : ١٨٨

الحسن بن عبد الله الثاني الزباني : ١١٩

الحسن بن مجلان : ٣٢

حسن نجم باشا ، بودة : ٢٥٦

الحسن بن علي ، الاطروش أبو محمد :

٢٩٣

حسن بن علي ، جزر مالديف : ٤٥١

الحسن بن علي بن جعفر بن ماكولا الثاني :

٢٢ ، ٣٢٦

حسن علي بن جهان شاه : ٣٨٣

حسن بن علي بن حسين ، صاحب اتا :

٢٢٣

الحسن بن علي بن أبي الحسين السكلي : ١٠٧

الحسن بن علي بن الحسين بن المغربي السكلي :

٣٢٥

الحسن بن علي الخراساني : ٥٠ ، ٥٨

الحسن بن علي الخوارزمي ، أبو القاسم :

٣٢٩

الحسن بن علي بن صدقة جلال الدين الأول

عميد الدولة ، أبو علي : ٩

الحسن بن علي بن أبي طالب : ٢٧١

الحسن بن علي بن عبد الرحمن اليازوري ،

أبو محمد : ١٤٩

حسن بن علي بن عبد المؤمن ، تكوين قليج :

٣١٣

الحسن بن علي بن ملهم : ٤٥ ، ٥١ ، ٢٠٤

ابن الحسن (انظر هلال بن بدر)
أبو الحسن (انظر يحيى المأمون بن اسماعيل
ابن ذى النون)

حسنويه : ٧٨

حسنويه بن الحسين الكردى : ٣٢١
حسنويه بن هزارسب بن محمود : ٣٥١
حسين بن احمد بن حسين بن عز الدين :
٣٥٤

حسين بن أويس بن حسن بزرك : ٣٧٧
الحسين بن احمد ، حامل صقلية : ١٠٦
الحسين بن احمد بن سعدان : ٣٢٤
الحسين بن احمد المنتخب : ١٨٧
حسين الأكنفش : ٥٣

حسين بن برهان بن احمد بن نظام الملك : ٤٣٨
حسين باشا ، بغداد : ٢٥٩
حسين باشا ، بوده : ٢٥٧
حسين باشا ، البوسنة : ٢٦٢
حسين باشا ، الصدر الأعظم (١٠٣٠ هـ) :
٢٤٣

حسين باشا ، مصر : ٢٥١
حسين بايقرا أبو الغازى : ٤٠٢
حسين بك بن الياس بن دندار : ٢٢٩
الحسين بن بكر الشرايى ، أبو محمد : ٢٠٩
الحسين بن التختاخ بن التختكان : ٤٠
الحسين ، (انظر تفرى ورمشن)

حسين جابولاد باشا ، البوسنة : ٢٦٤
حسين جابولاد زاده : ٢٥٤ ، ٢٥٧
حسين ، الجزائر : ١٢٨
الحسين بن جميل : ٤٠
حسين حاج ، الجزائر : ١٢٨
الحسين ، (حاكم اليمن) : ٣٣

الحسين بن حسن الأنطلس : ٢٩
الحسين بن الحسن بن بازيار الوصلى ،
أبو عبد الله الوزير الفاطمى : ١٤٥
حسين بن حسن بن سيف الدين : ٣٩٦
الحسين بن الحسن أبو هدى : ٣٢٥
الحسين بن الحسن بن على بن جعفر من بنى
ماكولا : ٢٢

حسين بن حسن بن محمد الثورى : ٤١٩
حسين حلى ، الصدر الأعظم : ٢٤٩
الحسين بن حمدان : ٥٨ ، ٥٩ ، ٢٠١ ، ٢٠٤
حسين بن حيدر توره : ٤٠٧
الحسين بن خليل الأيوبى : ١٥٤
حسين خوجه ، الجزائر : ١٢٩
حسين دلى ، الصدر الأعظم (١٠٦٦ هـ) :

٢٤٤

حسين دلى باشا ، مصر : ٢٥٢

الحسين بن رباح : ١٠٦

حسين ، روملى لوند : ١٨٦

حسن سعد ، بنو شهاب : ١٦٩

الحسين بن سعيد بن سعيد بن حمدان :
٥٠

حسين سقلى ، تونس : ١٣٠

الحسين بن سلامة التونى : ١٧٩

حسين سلحدار باشا ، بغداد : ٢٥٩

حسين بن سليمان بن عباس بن صفى : ٣٨٨

حسين ، سومطرة : ٤٥١

حسين شاه بن محمود ، جو نپور : ٤٣١

الحسين بن طاهر الوزان ، الوزير الفاطمى :

١٤٨

حسين طوباك غازى باشا ، البوسنة : ٢٦٤

حسين بن طهماسب بن حسين : ٣٨٨

حسين بن علاء الدولة بن أويس : ٣٧٧

الحسين بن على بن إلياس : ٣٢٧

حسين الأول بن على التركي : ١٣١

حسين بن على حسين صاحب : ٢٢٣

الحسين بن على رئيس الرؤساء : ٣٣٨

الحسين بن على بن عبد الصمد : ٣٣٩

حسين على فرمان فرما : ٣٨٩

الحسين بن على بن محمد : ٣٥

الحسين بن على بن محمد بن يوسف بن بحر ،

أبو القاسم : ٢١ ، ٢٢

الحسين بن على المروروذى : ٧٨

الحسين بن على بن ميكائيل بن أحمد

ابن المسلة : ٢٠

الحسين بن عماد الدولة محمد ، أبو البركات

الوزير : ١٤٨

حسين عمر ، كرمان : ٣٣٥

حسين عموجه زاده كوبريلى ، الصدر

الأعظم : ٢٤٤

حسين عوفى ، الصدر الأعظم : ٢٤٨

حسين بن غياث الدين : ٢٨٢

حسين فرارى باشا ، مصر : ٢٥٣

حسين فديرى كلافه ، حزر مالديف : ٤٥١

الحسين بن القاسم بن عبيد الله بن سليمان

ابن ومب : ٨

الحسين بن القاسم المهدي الرسى : ١٨٧

حسين كامل بن اسماعيل : ١٦٧

الحسين الكردى : ١٨٦

حسين كيا : ٢٩٥

حسين لنسكا الأول : ٤٣١

الحسين بن المتوكل المنصور : ١٨٩

الحسين بن محمد بن الحسين بن عبد الله :
٣٣٩

الحسين بن محمد شريف مكة : ٣٠

الحسين بن محمد بن عبد الله بن ابراهيم
الهمدانى ، أبو يعلى : ٩

الحسين بن محمد بن عبد المين : ٣٤

الحسين بن محمد بن عبيد الله العميد : ١٩

حسين بن محمد بن عز الدين : ٣٥٤

حسين الثانى بن محمود باى تونس : ١٣١

حسين بن مرتضى بن على ، الفكن :
٤٤٦ : ٤٣٩

حسين مره ، الصدر الأعظم (١٠٣١ هـ) :
٢٤٣ ، ٢٥٢

حسين بن مسعود بن بدر عز الدين : ٣٥٤

الحسين بن المغربى ، أبو القاسم : ٢١ ، ٢٢

الحسين بن ملاعب الاتا بك : ٥٢

حسين نصوح باشا زاده ، باشا بوده :
٢٥٧

الحسين بن نظام الملك أبو عبد الله : ٢٢٨

الحسين بن هروى بن سليمان : ٣١٢

أبو الحسين (انظر أحمد بن عضد الدولة)

أبو الحسين (انظر بجمك الرائى)

أبو الحسين (انظر عبد الله بن أبى عبد الله
محمد البريدى)

أبو الحسين (انظر على بن محمد بن على
ابن مقلة)

أبو الحسين (انظر القاسم بن عبيد الله
ابن سليمان بن وهب بن حميد)

حصن الدولة (انظر معلى بن حيدرة)

حفص بن راشد ، بنو جلندى باليمن : ١٩٣

حفص بن سليمان الخلاك الهمدانى أبوسلطة ،
(انظر أباسلطة) : ٥

حفص بن الوليد بن يوسف بن عبد الله :
٣٨ ، ٣٩

الحكم عبد الرحمن (انظر أبالمطرف
المستنصر) : ٢

الحكم بن عمرو الفغارى : ٧٦

الحكم بن عوانة السكبي : ٧٧ ، ٤١٥

الحكم بن قيس بن مخزومة : ٣٩

الحكم المنتصر بن هشام (انظر أبالمصطفى) :
٢

أبو الحكم (انظر المنذر بن محمد)

حليم كراى بن سمادت : ٣٦٩

حم بن عبد الله العلبى : ١٣٣

حماد البربرى : ٢٩ ، ١٧٦

حماد بن بلكين بن زبرى : ١١٠

(خ)

خسر و غازی بك ، البوسنة : ٢٦١
 خسرو فيروز بن المرزبان بن أبي شجاع :
 ٢٢٦ ، ٢٢٣ ، ٢٢٢ ، ٦٦ ، ١٢
 خسرو ملك بن خسرو شاه : ٤١٨
 ابن الخشاب القاضي : ٥٢
 خشقدم سيف الدين : ١٦٤
 الخضر بن ابراهيم بن أبي بكر بن قرا
 أرسلان : ٣٤٤
 الخضر بن احمد بن عمر بن الخطاب التغلبي
 الموصلی : ٥٧
 خضر باشا ، البوسنة : ٢٦٤
 خضر باشا ، مصر : ٢٥١
 خضر بك بن دندار : ٢٢٩
 خضر بك بن محمد بن آيدین : ٢٢٧
 خضر بن تاج الدين بن خليل : ٣٥٤
 خضر ، الجزائر : ١٢٨
 خضر خان بن تغفاج : ٣١٢
 خضر خان محمود : ٣٦٥
 خضر خواجه بن تغلق تیمور : ٤٠٥
 خضر شاه بك بن اسحق : ٢٢٦
 خضر بن ملك سليمان : ٤٢٣
 أبو الخطار (أنظر الحسام بن ضرار الكلبی)
 خطير الملك (أنظر محمد بن الحسين الميبدی)
 خفاجه بن سفيان : ١٠٦
 خلف بن أحمد بن محمد بن خلف : ٣٠٢
 خلف بن السمح : ١٠١
 خلف بن عبد الله : ٧٠
 خلف بن محمد بن أحمد الملك المادك : ١٥٤
 خليل بن عبد الله الحنفي : ٧٦
 خليل بن قره البيوعی : ٧٥
 خليل بن كاس : ٧٥
 خليفة بن خروب : ١٩٦
 خليفة بن سعيد : ١٩٦
 خليل آرنأؤد ، الصدر الأعظم : ٢٤٥
 خليل بن ابراهيم جاندولی ، الصدر
 الأعظم : ٢٤٠
 خليل الله بن ابراهيم بن فرخ سيار : ٢٨٠
 خليل الله بن ابراهيم بن محمد : ٢٨٠
 خليل بن اسحق ، أبو العباس : ١٠٧
 خليل أفا ، الجزائر : ١٢٨
 خليل بن أوزون حسن : ٢٨٤
 خليل باشا ، بوده : ٢٥٨
 خليل باشا ، البوسنة : ٢٦٢
 خليل باشا ، مصر : ٢٥٢
 خليل بن بدر بن خورشيد ، حسام الدين :
 ٣٥٤

خازم بن خزيمه : ٧٧
 خاشاهه أبو نصر الوزير : ٣٢٤ ، ٣٢٥
 خاقان من آل شيبان الفولك : ٣٦٥
 الخاقان الخراساني : ١٦
 خاقان الفلحي : ٧١
 خالد بن ابراهيم بن احمد ، أبو البقاء :
 ١١٦
 خالد بن ابراهيم الدهلي : ٧٧
 خالد بن احمد بن خالد الكردی : ٣٩٨
 خالد بن برمك : ٥ ، ١٣ ، ٥٦ ، ٢٨٥
 خالد بن بكر بن سليمان : ٣٩٨
 خالد بن سمد ، بنو شهاب : ١٦٨
 خالد بن سمود : ١٩٠
 خالد بن سعيد ، زنجبار : ١٩٦
 خالد بن العاص بن هشام الخزومي : ٢٧
 خالد بن عبد الله القسري : ٦٢ ، ٦٣ ، ٧٧
 خالد بن عبد الله بن الحرث بن الحكم : ٣٦
 خالد القطريف بن عتاب : ٧٧
 خالد الناصر ، أبو البقاء : ١١٥
 خالد بن يزيد بن أسيد السامی : ٢٧٣
 خالد بن يزيد بن حاتم بن قبيص المهلبی : ٥٧
 خالد بن يزيد بن مزيد : ٢٧٤ ، ٢٧٧
 أبو خالد (انظر يزيد بن حاتم)
 أبو خالد (انظر يزيد بن عمر بن هبيرة)
 خان أعظم ، بنفالة : ٤٤٣
 خان جهان ، بنفالة : ٤٤٣
 خان زاد ، بنفالة : ٤٤٣
 خاير بك : ٥٥ ، ٢٥٠
 خستكين الداعي : ٤٤
 خدا داد خان بن محراب : ٤٤٩
 خداوردی ، البوسنة : ٢٦٢
 خدينة (أنظر سعيد بن عبد العزيز
 ابن الحارث)
 خزرون بن فقول المفاوی : ١٠٢
 ابن خرون (صاحب أركش) : ٨٧
 خزيمه بن خازم التيمي : ٦٤ ، ٢٧٣ ، ٢٧٤
 خسرو باشا ، الصدر الأعظم (١٢٣٧ هـ) : ٢٤٣
 خسرو باشا ، مصر : ٢٥٠
 خسرو ، الجزائر : ١٢٨
 خسرو خادم باشا ، البوسنة : ٢٦٢
 خسرو سلطان ، حاكم شروان : ٢٧٩
 خسرو سلطان بن يار محمد : ٤٠٤
 خسرو شاه بن بهرام بن مسعود : ٤١٨
 خسرو شاه ، سلطان دهلي : ٤٢٢

الحماس بن قبيط : ١٨٣
 حمد بن حد الانجاسي ، تمبكتو : ١٣٣
 حمد زك : ١٣٥
 حمد بن سنيبر بن منصور الزعري : ١٣٦
 حمد بن علي التزركيفي : ١٣٤
 حمد بن عيسى بن علي ، البحرين : ١٩٧
 حمد بن منصور الدرعي : ١٣٦
 حمدون بن علي : ٢٩ ، ٣٧
 حمدويه بن علي بن الفضل السعدي : ٢٧٢
 حمدين بن محمد (بقرطبة) : ٩٢
 حمزة باشا ، مصر : ٢٥٣
 حمزة بك بن ابراهيم بن احمد : ٢٣٤
 حمزة سلحدار ماهر ، الصدر الاعظم
 (١١٨٢ هـ) : ٢٥٤
 حمزة بن فيروز بك : ٢٣٠
 حمزة القائم بن المتوكل ، أبو بكر (انظر
 القائم) : ٥
 حمزة بن قرايوك : ٣٨٤
 حمزة بن مالك : ٧٧
 حمزة بن وحاش بن أبي الطيب داود :
 ٣١
 حمزة بن يحيى ، الري : ٧٠
 حمودة باي تونس : ١٣٢
 حمودة بن عبد الله : ٣٣
 حمودة بن علي ، باي تونس : ١٣١
 حميد بن قحطبة بن شيب بن خالد :
 ٣٩ ، ٥٦ ، ٧٧
 حميد بن عبد الرحمن الحيواني : ١٣٣
 حميد بن نجم الدين بن علي براونه : ٢٢٢
 حمير بن الحارث ، اليمن : ١٧٧
 حميضة بن محمد : ٣١ ، ٣٢
 حمزابة ، الجارية الرومية : ١٥
 حنظلة بن صفوان : ٣٨ ، ٣٩ ، ٩٩
 الحراري بن مطرف ، بنو جلندي باليمن :
 ١٩٣
 الحوثره بن سهيل الباهلي : ٣٩
 حوشب بن يزيد : ٦٨
 حيدر تورة بن بير مصوم : ٤٠٧
 حيدر شاه حاجي خان بن زين العابدين :
 ٤٣٣
 حيدر ، عامل العثمانيين باليمن : ١٨٧
 حيدر القصاب : ٣٨١
 حيدر بن كاروس ، الافشين : ٣ ، ٧ ، ٢٧٢ ،
 ٢٧٤ ، ٢٧٧ ، ٣١١ ، ٤١٦
 حيدرة بن عضد الدولة بن الحسين بن مفلح :
 ٤٥

خليل بك بن قرانيا : ٢٣٥
 خليل حميد ، الصدر الأعظم : ٢٤٦
 خليل رفعت ، الصدر الأعظم : ٢٤٩
 خليل السلطان : ٤٧
 خليل سلطان بن ميرانشاه بن تيمور :
 ٤٠١ ، ٤٠٢
 خليل بن سليمان بن أحمد الايوبي : ١٥٤
 الخليل بن شاذان بن الصلت بن مالك
 الخروصي : ١٩٣
 خليل ، صلاح الدين الاشرف : ١٦٢
 خليل عوض زاده ، الصدر الأعظم : ٢٤٦
 خليل قوجه باشا ، البوسنة : ٢٦٤
 خليل قيصريه لى ، الصدر الأعظم : ٢٤٣
 خليل كوسج باشا ، مصر : ٢٥٣
 خليل كوسه دفتردار ، باشا البوسنة : ٢٦٤
 خليل بن محمود بن قرامان : ٢٢٦
 خليل بن محمودك : ٣٧٤
 مختار تكيين الشرايى الطنراني : ٦٦ ، ٣٣٧
 مختارويه بن أحمد بن طولون : ١٤٣
 خميس بن تغلب بن الحسين ، أبو منعة : ٢٠٦
 خواجه جهان ، جونپور : ٤٣١
 خواجه مرجان : ٦١
 خواجه يحيى سناني : ٦
 خورزاه بن بادوسبان : ٢٩٠
 خورشاه بن محمد بن حسن : ٣٢٩
 خورشيد باشا ، البوسنة : ٢٦٦
 خورشيد بن أنى بكر بن محمد : ٣٥٤
 خورشيد بن داد برجهر : ٢٨٤
 خورشيد بن كيل : ٢٨٤
 خوط عبد الواحد بن يحيى بن المنصور :
 ٤١
 الخير بن محمد بن خزر المفاوى : ١١٢
 خير الدين بارباروس : ١١٦ ، ١٣٦ ، ١٣٠
 خير الدين باشا ، البوسنة : ٢٦٦
 خير الدين باشا ، الصدر الأعظم : ٢٤٩
 خير الدين ، روى لوند : ١٨٦
 خيران المامرى : ٩٠
 أبو الخير (أنظر أحمد بن محمد بن ميون)
 أبو الخير بن دولت شيخ بن ابراهيم : ٤٠٣
 داويه بن كيل : ٢٨٤
 الداخل (أنظر عبد الرحمن بن معاوية)
 داد برجهر بن فرخان : ٢٨٤
 دارا بن رستم بن شروين : ٢٨٦
 دارا بن قابوس بن وشمكير : ٣٢٠
 دانشمند أحمد غازى : ٢٢٠

دانيال بن محمد رحيم : ٤٠٧
 داود آرناؤد ، الصدر الأعظم : ٢٤١
 داود بن ابراهيم بن رمضان ، أرسلان :
 ٢٣٤
 داود بن أحمد بن تترجان : ٤٣٥
 داود بن اسحق بن منكوچك : ٢١٩
 داود باشا ، بغداد : ٢٦٠ ، ٢٦٦
 داود باشا ، مصر : ٢٥٠
 داود بك ، البوسنة : ٢٦١
 داود بن بئيجور : ٦٤
 داود بن بهرامشاه بن داود بن اسحق :
 ٢١٩
 داود بن حسن كانكو ، الدكن : ٤٣٧
 داود بن حمدال : ٥٨
 داود بن سقبال ركن الدولة : ٣٤٤
 داود بن سليمان بن قشاشن : ٢١٥
 داود شاه بن سليمان ، بنفالة : ٤٢٨
 داود بن صالح بن غازى بن قرا أرسلان :
 ٣٤٥
 داود بن العباس بن بائيجور : ٣٠٧
 داود بن عبد الرحمن بن عبد الله بن
 داود : ٣١
 داود بن على بن عبد الله بن العباس :
 ٢٨ ، ٣٦ ، ٦٨ ، ١٧٦
 داود بن عيسى بن فليته : ٣١
 داود بن عيسى بن موسى بن محمد : ٢٩ ،
 ٣٧
 داود بن قرا أرسلان بن غازى ، شمس
 الدين : ٣٤٥
 داود بن محمود بن محمد بن ملكشاه :
 ٣٣٤ ، ٣٣٩
 داود بن موسى بن عبد الله الصالح بن
 موسى الجون : ٣٠
 داود بن ميران مبارك بن عادل : ٤٣٤
 داود بن يزيد بن حاتم المهلبى : ١٥ ، ٤٠ ،
 ٤١٦ ، ١٠٠
 داود بن يوسف ، جزر مالديق : ٤٥٠
 داود بن يوسف هزبر الدين : ١٨٤
 أبو داود (أنظر خالد بن ابراهيم)
 داود بنحش ، أباطرة المنول : ٤٤٢
 دايل خان بن بولخو جينونغ : ٣٦٢
 ديبس بن صدقة بن منصور بن ديبس ،
 أبو الأغر : ٢٤ ، ٦٧ ، ٢٠٧
 ديبس بن على بن مزيد ، أبو الأغر : ٢٠٧

ديسم بن ابراهيم الكردى : ٢٧٢
ديثار آك يرمك ، (أنظر ابراهيم بن
يحيى البرمكى : ١٣
ديثار أبو المهاجر : ٩٩
ديوداد بن ديودست : ٤٩ ، ٦٩ ،
٢٧٤
ديوداد بن محمد الأقبين : ٢٧٤

(ذ)

ذكا الأعور الرومى ، أبو الحسن : ٤٢
أبو ذؤابة (أنظر عطية بن صالح بن
مرداس)
أبو الذراد (أنظر محمد بن السيب العقيلي)
ذو الرياستين : (أنظر حيدرة بن عضد
الدولة)
ذو الرياستين (أنظر الفضل بن عبد الله
الرخسى)
ذو السامدات (أنظر محمد بن جعفر بن
محمد بن فساحجس)
ذو السامدتين (أنظر الحسن بن المنصور)
ذو الفقار نخود : ١
ذو القرنين بن عين الدين : ٢٢
ذو الكفائتين (أنظر أبا الفتح بن محمد
الكاتب بن العميد)
ذو النورين (أنظر عثمان بن عفان)
ذو النون أرغون ، السند : ٤٣٠
ذو النون بن الحاج المختار الشرق : ١٣٣
١٣٤
ذو النون بن محمد بن كشتكين : ٢٢١
ذو اليمينين (أنظر طاهر بن الحسين)

(ر)

راجح بن قتادة : ٣١
راجح تدرمل ، بنفالة : ٤٤٣
راجح على بن ميران مبارك بن حادك : ٤٣٥
راجح كانس شاه ، بنفالة : ٤٢٧
راجح مان سنخ ، بنفالة : ٤٤٣
راجح بقا بن يسون تيمور : ٣٦٠
الراشد (أنظر أبا جعفر المنصور
ابن السترشد)
راشد بن سعيد ، بنو جلندى باليمن : ١٩٣
راشد بن على ، بنو جلندى باليمن : ١٩٣
راشد بن همرو الجديدى : ٤١٥
راشد بن نصر : ١٩١

راشد بن الوليد ، بنو حمارة باليمن : ١٩٣
الراضى بالله (أنظر أبا المباس أحمد بن القنطرة)
رافع بن الحسين بن مقن ، أبو السيب : ٢٠٦
رافع بن هرثمة : ٧١ ، ٧٨
رائق : ١٩
ربمى بن الأفكل : ٥٥
الربيع بن يونس بن محمد بن عبد الله
ابن أبي فروة ، الحفار : ٥
أبو ربيع سليمان ، ميورقه : ٩١
ريعة بن قيس : ٤٠
رجاء بن أيوب الحضارى : ٤٣
رجا بن روح : ١٧٦
رجب باشا ، الصدر الاعظم (١١٠٤١) : ٢٤٣
رجب باشا ، مصر (١١٣٢ هـ) : ٢٥٣
رجب بن نبال الحفاجى : ٢١٠
رحيم قلى بن الله قلى : ٤٠٩
رزيك بن طلائع ، أبو شجاع المادك
محي الدين : ١٥٠
رزين الدولة : (أنظر انتصار بن يحيى
الصمودى)
رستم بن أردشير بن حسن : ٢٨٦
رستم باشا ، الصدر الاعظم (٨٩٦٠) : ٢٤١
رستم بن بردوا : ٥٠
رستم بن جها نكير بن رستم : ٣٥٤
رستم ، حاكم شروان : ٢٧٩
رستم بن حسين بن أحمد بن عز الدين : ٣٥٤
رستم بن سرخاب بن قارن : ٢٨٦
رستم بن شروين : ٢٨٦
رستم بن شهريار بن دارا : ٢٨٦
رستم بن على : ٨١
رستم بن على بن الحسن بن بويه : ٣٢٦ ، ٣٢٣
رستم بن عمر شيخ بن تيمور : ٤٠٢
رستم بن قارن : ٢٨٦
رستم كوزلجه باشا ، بوده : ٢٥٥
رستم بن مقصود بن أوزون حسن : ٢٨٤
رستم بن نور الدين بن أبي بكر : ٣٥٤
رشيد الحبشى : ١٧٩
الرشيد بن محمد بن على بن يوسف الشريف
السجلمسى : ١٢٥
الرشيد (أنظر أبا جعفر هارون الرشيد
ابن المهدي)
رشيد الدولة محمود المرداسى : ٥١
رشيد الدولة (أنظر محمود بن نصر)
رشيق النسيبى : ٥٠
ابن رشيق ، صاحب مرسية : ٩٠
رضاء الدين أبو العالى ، الباطنية بالشام :
١٥٤

رضا شاه بهلوى : ٣٩٤
أبو الرضا (أنظر محمد بن صدقة ، جلال
الدين)
رضوان بن تقش : ٣٣٤ ، ٣٣٩
رضوان ، الجزائر : ١٢٧
رضوان بن جعفر ، بنو جلندى باليمن :
١٩٣
رضوان ، والى حلب : ٥٢
رضوان بن مصطفى شاهون ، اليمن :
١٨٦
رضوان بن الوحشى : ١٤٩
رضية بيكم بن ايلتميش : ٤٢٢
رفق الستمصرى : ٤٥
رفيع الدرجات ، شمس الدين : ٤٤٢
ركن الدولة (أنظر الحسن بن بويه)
ركن الدولة (أنظر سلطانشاه بن قارود)
ركن الدولة : (أنظر كيخسرو بن
يزدجرد)
ركن الدين (أنظر اسماعيل بن أولو)
ركن الدين باريك شاه بن محمود : ٤٢٧
ركن الدين بن براك : ٣٥٦
ركن الدين : (أنظر بركيارق بن
ملكشاه)
ركن الدين ، جزيرة هرمز : ٢٨٧
ركن الدين (أنظر خورشاه بن محمد)
ركن الدين (أنظر سليمان شاه بن
قليج)
ركن الدين بن شمس الدين كرت : ٢٨٢
ركن الدين (أنظر طغرل بن أرسلان شاه)
ركن الدين (أنظر طغرل بن محمد)
ركن الدين (أنظر قليج أرسلان بن
كيخسرو)
ركن الدين (أنظر قنچ تمناج)
ركن الدين كيكاوس ، بنفالة : ٤٢٦
ركن الدين : (أنظر محمد بن ميكائيل
طغرليك)
ركن الدين (أنظر محمود خان بن أرسلان)
ركن الدين (أنظر مسمود بن قليج
أرسلان)
ركن الدين (أنظر أبا منصور بن
بهرام شاه)
ركن الدين منكورس الجاندار ، حاكم
مجلون : ١٦٠ ، ١٦١
رمضان أطا ، الجزائر : ١٢٨
رميته بن أبي يحيى محمد : ٣١

رهينة بن محمد : ٣٣
 روبرت الأول الدرمندى : ١٠٨
 روجر الثاني : ١٠٨
 روح بن حاتم ، أبو حاتم الهلبي : ١٥ ، ١٠٥ ، ٦٤
 ١٠٠ ، ٢٧٣ ، ٤١٦
 رؤوف باشا ، البوسنة (١٢٩٢ هـ) : ٢٦٧
 روم محمد ، الصدر الأعظم : ٢٤١
 روملي مصطفى : ١٨٦
 رياح بن عثمان بن حيان المرى : ٣٦
 ريان المزنى : ٤٤
 أبو الريان بن غريب بن محمد بن مقن : ٢٠٦
 أبو الريان بن محمد وزير عضد الدولة :
 ٣٢٤
 رينجن باك بن كوشالا : ٣٦٠
 الرئيس (أنظر يحيى بن سليمان)
 رئيس الرؤساء (انظر على بن الحسن بن
 أحمد بن المسلمة)
 رئيس الرؤساء (انظر الحسين بن على بن
 ميكايل بن مسالمة)

(ز)

زكية الدين عنایت شاه : ٤٥٢
 زاهد بك بن عز الدين : ٣٩٥
 زاوى بن زبرى : ٨٦
 زبيدة ، أم بركياروق : ٣٣٧
 زريع بن العباس بن الكرم : ١٨١
 زريق الفاتكى : ١٨٢
 زرين كمر بن حسشان : ٢٩١
 الزعيم بن عبد الرحمن ، أبو ثابت : ١١٩
 زعيم الدولة (انظر بركة بن المقلد)
 زعيم الدين (انظر يحيى بن هببد الله بن
 محمد بن المعمر بن جعفر)
 زعيم الرؤساء (انظر على بن محمد بن محمد
 بن جبير الثالث)
 زفر بن الحارث الكلابى : ٥٦
 زفر بن حاصم الهلالى : ٣٦ ، ٥٧
 زكريا أبو يحيى ، عامل جربة : ١١٨
 زكريا الحياتى بن أحمد ، أبو يحيى : ١١٦
 زكريا المتصم بن الواثق ، أبو يحيى
 (انظر المتصم)
 زمان شاه تيمور بن أحمد : ٤٤٧
 الزنديق (انظر معاوية بن عبيد الله
 بن يسار الأشعرى الوزير)
 ذلك عبد الرحمن بن باشوط : ١٣٤
 ذلكى بن آق سنقر : ٤٦ ، ٥٣ ، ٦٠ ،
 ٦٧ ، ٢٠٦ ، ٣٣٧ ، ٣٤١ ، ٣٤٤

ذلكى بن مودود بن ذلكى ، أبو الفتح :
 ٥٣ ، ٣٤١
 ذلكى بن مودود مظفر الدين ، أتابك
 فارس : ٣٥٠
 زهرى ، بنو مهنا بالمدينة : ١٧٨
 زهير بن أميان ، بنو مهنا بالمدينة : ١٧٨
 زهير بن عون : ١٠٦
 زهير بن قيس البلوى : ٩٩
 زياد بن ابراهيم ، بنو زياد باليمن : ١٧٩
 زياد بن أبي سفيان : ٦٢ ، ٦٧ ، ٧٤
 زياد بن حنظلة : ٦٧
 زياد بن شهروية : ٥٩
 زياد بن عبد الله بن عبد المدان الحارثى :
 ٢٨ ، ٣٦
 زيادة الله بن أبي العباس بن ابراهيم
 بن الأغلب : ١٠٦
 زيادة الله ، أبو منصور الأعلى ، عامل
 صقلية : ١٠٧
 زياد بن كينخرو : ٢٩١
 زيان بن سردنيس : ٩٣
 زيد بن محسن : ٣٣
 زيد بن موسى بن جعفر بن محمد العلوى : ٦٤
 زيد النار [انظر زيد بن موسى بن جعفر]
 أبو زيد [انظر محمد بن أيوب بن عامر]
 زيدان الناصر بن المنصور : ١٢٥
 زين الدولة : (انظر انتصار بن يحيى العمودى)
 زين الدين بن بهاء الدين : ٣٩٦
 زين الدين [انظر على كجك بن بكتكين]
 زين الدين (انظر قراجا بك)
 زين الدين (انظر يوسف بن على)
 زين العابدين ، سومطرة : ٤٥٢
 زين العابدين شجاع بن مظفر ، مجاهد
 الدين : ٣٧٩
 زين العابدين (انظر محمد بن أحمد برهان
 الدين)
 ابن زينب (انظر عبيد الله بن محمد)
 زينل بن ملك بك بن زاهد بك : ٣٩٥

(س)

سابق ، عامل حلب : ٥١
 سابق بن محمود بن مرداس ، أبو الفضائل :
 ٢٠٤
 سابور بن أردشير ، أبو نصر : ٣٢٥
 سابور بن سليمان : ١٨٠
 سابور بن المرزبان بن مروان : ٢٠٩

سرفراز خان بن هجاج الدين : ٤٤٤
 سرور الفاتكي : ١٨٢
 سرور بن مساعد : ٣٤
 السري بن الحكم بن يوسف الزطبي : ٤١
 سري عالم ، سومطرة : ٤٥٢
 السري بن عبدالله بن الحارث بن العباس :
 ٢٨ ، ٧٧
 السري بن معاذ الشيباني : ٧١
 سعادت علي بن أصف الدولة : ٤٤٥
 سعادت كراي بن سليم : ٣٦٨
 سعادت كراي بن قريم : ٣٦٨
 سعادت كراي بن منكلي : ٣٦٧
 سعادة (والي حلب) : ٥١
 سعد بن الأمير الأفرعي ، بنو شهاب : ١٦٨
 سعد بن أبي بكر قتلغ خان : ٣٥٠
 سعد الحاجب البوسبي : ٥٩
 سعد بن زكي بن مودود : ٣٥٠
 سعد بن زيد : ٣٣
 سعد بن علي بن عيسى القمي : ٣٣٩
 سعد بن قرقاز ، بنو شهاب : ١٦٩
 سعد بن مالك ، بنو شهاب : ١٦٨
 سعد بن محمد ، وزير صمصام الدولة : ٣٢٤
 سعد المستعين بن علي بن نصر : ٩٤
 سعد الملك أبو الهاسن : ٣٣٨
 سعد مولى المهدي : ٧
 سعد بن أبي وقاص : ٦٧
 سعد الوقاص بن محمد بن جها تكير : ٤٠٢
 سعد الدولة (انظر ايلالدي بن ابراهيم)
 سعد الدولة البوسبي : ٢١
 سعد الدولة (انظر شريف بن حمدان)
 سعد الدولة (انظر الحسن بن محمد بن طهبان)
 سعد الدولة (انظر شريف الحمداني)
 سعد الدولة ، صاحب حلب : ٤٤
 سعد الدولة (انظر طوس بن زياد)
 سعد الدين باشا ، مصر ، (١١٧١ هـ) : ٢٥٤
 سعد الدين بن محمد ، بنو ممن : ١٧٠
 سعد الدين (انظر يونس بن علي صاحب أتا)
 سعد الملك بن هبة الله بن الحسن بن علي
 ابن جعفر
 أبو سعد الأغر (انظر سا بور بن المظفر)
 أبو سعد (انظر عبد الواحد بن جعفر
 من بني ماكولا)
 أبو سعد (انظر علي بن قتادة)
 أبو سعد بن محمد بن جعفر بن فسانجيس : ١٩
 سعود بن عبد العزيز : ٣٥ ، ١٩
 سعود بكرني بن محمد اليمقوبي : ١٣٤

أبو سمود بن زريع بن العباس : ١٨١
 سميد بن أحمد ، مياقارقين : ٢٠٧
 سميد بن احمد بن سميد ، مسكت : ١٩٦
 سميد الأحول بن نجح : ١٨١
 سميد بن أسلم بن زرعة السكلابي : ٤١٥
 سميد باشا ، بغداد (١٢٢٧ هـ) : ٣٦٠
 سميد باشا ، الصدر الأهظم (١٢٩٦ هـ) :
 ٢٤٩
 سميد بن بركات : ٣٣
 سميد بن بوزيان الحجاز : ١٣٥
 سميد بن ثابت : ٥٨ ، ٥٩
 سميد بن ثوبى : ١٩٦
 سميد بن الحكم القرشي : ٩٢
 سميد حليم ، الصدر الأعظم : ٢٥٠
 سميد بن حمد التزركيفي : ١٣٦
 سميد بن حمدان أبو الفضائل : ٢٠١
 سميد بن حمودة ، زنجبار : ١٩٦
 سميد بن دعلج : ٦٤ ، ٢٨٥
 سميد بن سارية الحزاعي : ٢٧١ ، ٢٧٢
 سميد بن سميد : ٣٣ ، ٣٤
 سميد بن سميد بن عمرو بن الأسود
 الحرشي : ١٨
 سميد بن أبي سميد بن كوجكو نجو : ٤٠٤
 سميد بن سليم بن قتيبة الباهلي : ٢٧٤
 سميد بن سلطان ، مسكت : ١٩٦
 سميد بن سلم الباهلي : ٥٧
 سميد بن سنير الزعري : ١٣٦
 سميد بن صالح (صاحب المونة بالبصرة) : ٦٥
 سميد بن العاص بن سميد الأموي : ٦٧
 سميد بن طاهر بن جديم : ٥٥
 سميد بن عبد العزيز بن الحارث بن الحكم
 ابن أبي العاص : ٧٦
 سميد بن عبد الله بن محمد بن محبوب ،
 المين : ١٩٣
 سميد بن عثمان بن عفان : ٧٦
 سميد بن علي بن حديدة ممر الدين الأنصاري ،
 أبو المعالي : ١٠
 سميد بن علي الحمودي : ١٣٣
 سميد بن عمر الفاسي : ١٣٣
 سميد بن عمرو بن الأسود الحرشي : ١٨
 ٥٦ ، ٧٦ ، ٧٧ ، ٢٧١ ، ٢٧٣
 سميد بن محمد الحراني : ٢٧٣
 سميد بن محمد علي : ١٦٧
 سميد بن مروان أبو منصور : ٢٠٦
 سميد بن مسعود ، أبو الفضل الوزير :
 ١٤٩

سميد بن موسى ، من بني زيان : ١١٩
 السميد ، ناصر الدين بركة خان : ١٦٢
 سميد بن هارون (صاحب شنت مارية) :
 ٨٨
 سميد بن يحيى بن زكريا : ١١٨
 سميد بن يزيد بن علقمة بن عوف الأزدي :
 ٣٨
 سميد الدولة الحمداني : ٥٠ ، ٥١ ، ٥٨
 سميد الدولة (انظر سميد بن حمدان)
 أبو سميد (انظر آقسنقر الحاجب)
 أبو سميد بن أولجايتو : ٣٣٢ ، ٣٦٢ ،
 ٣٨٠
 أبو سميد (انظر بكر بن مالك الفرغاني)
 أبو سميد (انظر الحسن بن بهرام الجناني
 القرمطي)
 أبو سميد عبد الرحيم : ٣٢٦
 أبو سميد بن كوجكو نجو بن أبي الخير :
 ٤٠٣
 أبو سميد بن محمد بن ميرانشاه : ٤٠١ ،
 ٤٠٢
 أبو سميد (انظر محمود السادس بن اسماعيل
 ابن نصر)
 سفاح خليفة ، حاكم الجزائر : ١٢٧
 السفاح (انظر أبا العباس عبد الله ابن
 محمد)
 سفيان بن أمينك : ٤٠٨
 سفيان بن عبد الله السكندى : ٦٣
 سفيان بن أبي عيينة المهلي : ٦٣
 سفيان بن معاوية بن يزيد الهلب : ٦٣
 سقمان بن أرتق . معين الدين : ٣٤٤
 سقمان بن محمد بن قرا آرسلان ، الملك
 النصور : ٣٤٤
 سكران بن ابراهيم ، ناصر الدين : ٣٤٨
 سكران القطبي : ٣٤٨
 سكندر بن اسماعيل سلقان دهلي : ٤٣٦
 سكندر بن بهلول ، دهلي : ٤٣١
 سكندر بن بهلول بن كالا : ٤٢٣
 سكندر ، الجاميون بالسند : ٤٢٩
 سكندر جاه بن نظام علي : ٤٤٦
 سكندر شاه بن إلياس ، بنغالة : ٤٢٧
 سكندر شاه بن هنداك بن طاهر : ٤٣٣
 سكندر شاه بن يوسف ، بنغالة : ٤٢٧
 سكندر بن علي بن محمد ، الدكن :
 ٤٣٩
 سكندر بن محمد بن فيروز بن رجب :
 ٤٢٣

ستدور بن مظفر بن محمود ، كجرات : ٤٣٦
سلامت كراى بن دولت : ٣٦٧
سلامت كراى بن سليم : ٣٦٨
سلامت ، بدر الدين العادل : ١٦٢
سليق شاه بن محمود : ٣٤٩
سلجوق شاه بن سطرشاه بن سعد : ٣٥١
سليق بن علي بن أبي القاسم : ٢١٩
سلطان بن أحمد ، مسكت : ١٩٦
سلطان أحمد بن حسن بن محمد كيا : ٢٩٥
سلطان أمير حمزة : ٣٨٨
سلطان بهادر ، كجرات : ٤٣٢
سلطان بن ثمال الخفاجي : ٢١٠
سلطان حاجي بن بلبارس بن يادكار :
٤٠٨
سلطان حجاج بن محمد : ٣٥٦
سلطان حسن بن أحمد بن حسن كيا :
٢٩٥
سلطان حسن بن محمد كيا : ٢٩٥
سلطان بن حمود آل رشيد : ١٩١
سلطان بن سيف بن سلطان : ١٩٥
سلطان بن سيف بن مالك : ١٩٤
سلطان شاه خازن : ٦١
سلطان شاه بن رضوان بن تنقش : ٥٢ ،
٣٣٤
سلطان شاه زادة باريك ، بنفالة : ٤٢٨
سلطان شاه بن قاورد : ٣٣٥
سلطان شاه ، محمود بن إيل أرسلان :
٣١٧
سلطان شجاع ، بنفالة : ٤٤٣
سلطان قلى قطب الملك ، الدكن : ٤٣٩
سلطان محمد أعظم ، بنفالة : ٤٤٣
سلطان محمد بن ناصر كيا : ٢٩٥
سلطان بن سرشد : ١٩٥
سلطان الدولة (أنظر أرسلان شاه بن
مسعود)
سلطان الدولة ، أبو شجاع بن فيروز :
١١ ، ١٩ ، ٦٦
سلفرشاه ، جزيرة هرمز : ٣٨٧
سلمة بن رجا : ٣٩
أبو سلمة (أنظر حفص بن سليمان
الخلال)
سليم باشا ، البوسنة : ٢٦٣ ، ٢٦٦
سليم بن بايزيد بن محمد بن مراد ، السلطان :
٣٣ ، ٣٣٩ ، ٥
سليم بن بكر بن سليمان الكردي : ٣٩٨
سليم خان ، جورجيا : ٣٦٦

سليم بن سليمان بن سليم بن بايزيد : ٢٣٩
سليم بن أبي فليحة القاسم : ٣١
سليم كراى بن بهادر : ٣٦٨
سليم كراى بن فتوح : ٣٦٩
سليم كراى بن قبلان : ٣٦٨
سليم بن مصطفى بن محمد ، السلطان : ٢٤٠
سليمان بن ابراهيم بن أحمد بن محمد ،
السلطان : ٢٣٩
سليمان بن أرخان ، الوزير العثماني : ٢٤٠
سليمان بن اسحق بن منكوجك : ٢٢٠
سليمان الأسفنديارى : ٢٢٢
سليمان بن أشرف : ٢٣١
سليمان بن إيلغازى : ٥٢
سليمان باشا ، بغداد (١١٦٥ هـ) : ٢٦٠
سليمان باشا ، بوده : ٢٥٥
سليمان باشا ، الصدر الأعظم (١٠٦٥ هـ) :
٢٤٤ ، ٢٦٣
سليمان باشا ، الصدر الأعظم (١٠٩٧ هـ) :
٢٤٤
سليمان باشا ، الصدر الأعظم (١١٢٤ هـ) :
٢٤٥
سليمان باشا ، مصر (١١١٦ هـ) : ٢٥٣
سليمان بن بايزيد : ٢٣٩
سليمان بن بايزيد بن عادل بن يعقوب :
٢٢٤
سليمان بن برمك : ١٣
سليمان بستنجي باشا ، البوسنة : ٢٦٥
سليمان بوسنة لى باشا ، البوسنة : ٢٦٦
سليمان ، تمبكتو : ١٣٢
سليمان بن تيمور بن مجلان : ٢٢٤
سليمان بن جاني بك : ٤٠٤
سليمان ، الجزائر : ١٢٧
سليمان بن جعفر بن سليمان بن علي : ٢٩
سليمان بن الحسن ، أمير كلوة : ١٢٨
سليمان بن الحسن بن محمد ، أبو القاسم : ٨
سليمان بن الحكم بن سليمان ، (أنظر
المستعين)
سليمان خادم ، الصدر الأعظم (٨٩٤٨ هـ) :
٢٤١
سليمان خادم باشا ، مصر : ٢٥٠
سليمان بن خالد بن بكر الكردي : ٣٩٨
سليمان خان قراراني ، بنفالة : ٤٢٨
سليمان بن خليل بن سليمان الأيوبي : ٤٥٤
سليمان بن داود بن عيسى بن موسى :
١٣٧

سليمان ديو باشا ، بوده : ٢٥٦
سليمان بن راشد : ٧٧
سليمان أبو الربيع بن الخليفة الحافظ :
١٤٩
سليمان ، زوج ساني بك : ٣٦٣
سليمان بن سعد الدين شاهنشاه الثاني : ١٥٢١
سليمان بن أبي سعيد الحسن بن بهرام
الحجري : ١٨٠
سليمان بن سليم بن بايزيد ، القانوني : ٢٣٩
سليمان بن أبي سليمان محمد الطورياني الخوزي
(أنظر أبا أيوب) : ٥
سليمان سولون ، أمير دارفور : ١٣٨
سليمان بن شادى بك بن شاه رخ : ٤١١
سليمان بن شاهنشاه بن سليمان : ٢٢٠
سليمان بن أبي طاهر ، أبو الربيع : ١٢٢
سليمان بن عباس بن صفي : ٣٨٨
سليمان بن عبد الجبار : ٥٢
سليمان بن عبد الرحمن بن محمود الكردي :
٣٩٨
سليمان بن عبد الله بن سليمان : ٢٩ ، ٣٧
سليمان بن عبد الله بن طاهر : ٢٩٩
سليمان بن عبد الملك ، ١ ، ٣٦ ، ٦٣
سليمان بن علي بن عبد الله العباسي : ٦٣
سليمان بن غالب بن جبريل البجلي : ٤١
سليمان بن فلاح : ٤٤
سليمان بن قباد : ٢٥٨
سليمان بن قتلش : ٤٦ ، ٥٢ ، ٢١٥
سليمان بن قليج أرسلان : ٢١٥ ، ٢١٩
سليمان كتنية : ١٢٧
سليمان الكردي ، صاحب جزيرة ابن عمر :
٣٩٧
سليمان بن ماوند : ٣٩٨
سليمان المستعين بن هود : ٩٠
سليمان المستكني بن الحاكم ، أبو ربيعة
(أنظر المستكني) : ٤
سليمان المستكني الثاني بن المتوكل ، أبو ربيعة
(أنظر المستكني الثاني) : ٥
سليمان بن محمد بن الياس : ٢٢٧
سليمان بن محمد بن خليل بن قراجا : ٢٣٦
سليمان بن محمد الشريف السجلناسي : ١٢٦
سليمان بن محمد بن سليمان : ٢٣١
سليمان بن محمد الكردياني : ٢٢٣
سليمان بن محمد بن مصالي الكلي ، أبو الفتح
نجم الدين : ١٥٧
سليمان بن محمد بن ملكشاه : ٣٣٤
سليمان بن محمد بن يعقوب بن عيشير : ٢٢٨

السيد التميمي طور : ٨٩
 سيد محمد ، جزر مديف : ٤٥٠
 سيد محمد رحيم بن سيد محمد : ٤٠٩
 سيد محمد بك بن زاهد بك : ٣٩٥
 سيد محمد بن محمد رحيم : ٤٠٩
 السيد الناصر بن المهدي الطوي الرازي
 البغدادي ، ناصر الدين : ١٥
 سيدة خاتون : ٧٢
 سيدى خان بن قباد حسين : ٣٩٦
 سيف بن سلطان بن سيف : ١٩٤
 سيف الدولة (انظر أحمد بن سليمان
 ابن هود)
 سيف الدولة الحمداني : ٢١ ، ٥٠
 سيف الدولة صفة : ٦٦ ، ٢٠٨
 سيف الدولة [انظر بلكين بن حبوس]
 سيف الدولة (انظر علي بن حمدان)
 سيف الدولة [انظر محمود بن سبكتكين]
 سيف الدولة : (انظر نجابت علي)
 سيف الدين (انظر أحمد بن عبد العزيز)
 سيف الدين الأشرفي (انظر خير بك)
 سيف الدين أغرلو : ٤٧
 سيف الدين أيبك : ٤٢٦
 سيف الدين (انظر باحرب)
 سيف الدين أبو بكر (الملك المادل)
 ١٥٤-١٥١
 سيف الدين ، جزيرة لار : ٣٨٧
 سيف الدين ، جزيرة هرمز : ٣٨٧
 سيف الدين (انظر جيلان المؤيدي)
 سيف الدين (انظر جشبقا الظاهري)
 سيف الدين (انظر جشبقا النصوري)
 سيف الدين حمزة شاه بن أعظم ، بنفالة : ٤٢٧
 سيف الدين (انظر حميد بن نجم الدين)
 سيف الدين (انظر دقاق)
 سيف الدين بن زين الدين : ٣٩٦
 سيف الدين أبو سعيد خليل (انظر تنكر
 الأشرفي)
 سيف الدين (انظر سليمان بن أشرف)
 سيف الدين (انظر سوري بن حسين)
 سيف الدين (انظر شاهنشاه بن سليمان)
 سيف الدين شيخ : ٤٨
 سيف الدين بن عبد العزيز بن سليمان : ٣٩٧
 سيف الدين (انظر عشيقتم المارداني)
 سيف الدين (انظر غازي بن زكي)
 سيف الدين (انظر غازي بن مودود)
 سيف الدين فيروز شاه ، بنفالة : ٤٢٨
 سيف الدين (انظر قجماز الاسحاق)

سنجر بن أب أرسلان : ٣٣٧
 سنجر ، الجاميون بالسند : ٤٣٩
 سنجر شاه بن قليج أرسلان : ٧٣ ، ٨١ ،
 ٣١٣ ، ٢٥٥
 سنجر بن غازي بن مودود : ٣٤٢
 سنجر بن ملكشاه ، أبو الحارث : ٣٣٣ ،
 ٣٣٨
 سند بن رميثة : ٣١
 سند الدولة (انظر علي بن مزيد)
 السندی بن شاهك ، ٢٤٣
 السندی بن يحيى بن سعيد الحرشي : ١٨
 سنقر الأشقر الرومي : ٤٧
 سنقر البياتي : ٦٦
 سنقر بن مودود مظفر الدين السلفري :
 ٣٥٥
 سنقرجه : ٦٠
 سنير بن القائد محمد بوي : ١٣٤
 سهراب باشا ، بوده : ٢٥٧ ،
 سهل بن حنيف : ٣٥
 ابوسهل الحمدوني (نائب مسعود التزوني) :
 ٧٣ ، ٨٠
 سهلان بن مكتوم بن حرب : ٣١٢
 سوداة بن محمد بن خفاجة التميمي : ١٠٦
 سودون : ٥٥
 سودون الجمي : ٤٨ ، ٥٥
 سودي (نائب حلب) : ٥٤٠
 سوري بن حسين بن حسن النوري : ٤١٩
 سولي بك بن قراجا : ٢٣٥
 سياوش آبازم ، الصدر الأعظم
 (١٠٩٨ هـ) : ٢٤٤
 سياوش باشا البوسنة : ٢٦٤
 سياوش باشا ، الصدر الأعظم (٩٩٠ هـ)
 ٢٤٢ ، ٢٥٧
 سياوش باشا ، الصدر الأعظم (١٠٦٦ هـ)
 ٢٤٣
 سياوش بن كيكاس بن كيكسرو بن كيقباد
 ٢١٨ ، ٢٢٣
 سيد احمد باشا ، البوسنة : ٢٦٣
 سيد احمد علي بن ناصر الملك : ٤٤٤
 السيد بن أنس الأزدي : ٥٧
 سيد برهان : ٣٧٤
 سيد خان بن أحمد : ٤٠٥
 سيد زين الدين علي بن ناصر الملك : ٤٤٤
 سيد سلطان بن مله : ٤١١
 سيد علي بك ، روهلي لوند : ١٨٦
 سيد علي كيا : ٢٩٥

سليمان بن مشيقان : ٩١
 سليمان بن النضر بن أحمد بن سليمان بن
 هود : ٩١
 سليمان بن منصور : ٤٣ ، ٦٤
 سليمان بن منصور ، حامل طبرستان : ٢٨٥
 سليمان بن مهارش المقيبلي : ٢٠٦
 سليمان بن مهذب الدين علي الديلمي بروانه
 ٢٢٣ ، ٢٢٢
 سليمان بن ميرزا محمد الحسيني الصفوي :
 ٣٨٨
 سليمان بن هشام بن عبد الملك : ٤١٥
 سليمان بن وهب بن سعيد بن عمرو بن
 الحسين بن قتال بن مت ، أبو أيوب :
 ٧
 سليمان بن يزيد بن أبي مسلم : ٦٣ ، ٦٨
 سليمان بن يزيد بن الأصم العامري :
 ٢٧٤
 سليمان بن يزيد الحارثي : ١٧٦
 سماء الدولة (انظر أبا الحسن بن أبي ظاهر
 البويهي)
 سماء الدولة ، صاحب همدان : ١١
 سماء بن الحارث : ٢٧١
 السمح بن أبي الخطاب : ١٠١
 السمح بن مالك الحولاني : ٨٥
 سمرة بن جندب : ٦٢
 سمفول أبو القاسم : ١٠٢
 السعيري أبو طالب السكك : ٣٣٩
 سنان باشا : ١٣٠
 سنان باشا ، بوده : ٢٥٥
 سنان باشا (الصدر الأعظم ٩٨٨ هـ) :
 ٢٤٢
 سنان باشا ، مصر : ٢٥١
 سنان بك ، البوسنة : ٢٦١
 سنان جفالة زاده (الصدر الأعظم) :
 ٢٤٢ ، ٢٥٨
 سنان خادم (الصدر الأعظم) : ٢٤١
 سنان دقتردار باشا ، مصر : ٢٥١
 سنان بن سلمة بن المحبق الهذلي : ٤١٥
 سنان بن سليمان بن محمد ، راشد الدين
 أبو الحسن : ١٦
 سنان صوفي باشا ، البوسنة : ٢٦٢
 سنان صوفي باشا ، مصر : ٢٥٥
 سنان ، حامل عثمان بن العيين : ١٨٧
 سنان الدولة : انظر الحسن بن المسيب
 سناء الدولة : (انظر محمد بن علي)
 سنان بن فارس القاسمي : ١٣٥

سيف الدين (انظر طشتمر)
سيف الدين (أنظر قمره)
سيف الدين قطز ، المظفر : ١٦٢
سيف الدين (أنظر محمد بن جهانسوز)
سيف الدين محمد ، الملك المصور : ١٥٣
سيف الدين (انظر محمد بن عبد العزيز) : ٣١٩
سيف الدين (انظر منجك الاشرفي)
سيف الدين (انظر ينال الاشرفي
السلحدار)
سيف الدين (انظر ينال الأشقر)
سيف الدين بن يوسف ، بنو من : ١٧٠
سيف الله بوسنة لى : ٢٦٤
سيما الطويل : ٤٩
سيمجور الدواتى أبو عمران : ٣١٠
سيور غتمش بن دانشمندجه : ٤٠١
سيور غتمش بن شاح رخ : ٤٠٢
سيور غتمش بن محمد بن تايئكو : ٣٥٦

(ش)

شاور بن شهریار : ٢٨٦
شادجنت الهندى الاتابكي : ٥٣
شار رشيد : ٣١١
شارشاه بن ابراهيم بن أردشير : ٣١١
شارل الخامس : ١١٦ ، ١٣٦
شاهبازان ، بنفالة : ٤٤٣
شاه بك ، صاحب كردم بولى : ٢٢٣
شاه جهان ، الأمبراطور المغولى بالهند :
٤٤٦
شاه جهان ، بنفالة : ٤٤٣
شاه جهان ، رفيع الدولة : ٤٤٢
شاه جهان بن سيور غتمش بن قتلغ
خاتون : ٣٥٦
شاه خان بن منصور بن أحمد : ٤٠٦
شاه حسين أرغون ، السند ، ٤٣٠ ،
٤٣١
شاه خان زين المابدين : ٤٣٣
شاه رخ بن تيمور : ٣٨٧ ، ٤٠١ ،
٤٠٢
شاه رخ بن رستم : ١٦١
شاه رخ بن رضا قلى : ٣٨٩
شاه رخ بن عبد الرحمن : ٤١١
شاه زاده جم بن محمد بن مراد : ٢٣٩
شاهسوار باشا ، البوسنة : ٢٦١
شاه شجاع أرغون : ٤٢٩ ، ٤٣٠
شاه شجاع ، بنفالة : ٤٤٢

شاه طالم ، بهادرشاه ، قطب الدين : ٤٤٢
شاه طالم جلال الدين على : ٤٤٣
شاه على بن شيخ أوليار : ٣٧٤
شاه غازى بن زيار : ٢٩١
شاه كلدى : ٢٢٣
شاه مراد بن ساريماق : ٤١١
شاه ملك ، صاحب جند : ٣١٧
شاهنشاه بن محمد بن زكي : ٣٤١
شاه نواز ، بلوچستان : ٤٤٩
شاهنواز ، جورجيا : ٢٩٩
شاه وردى ، آتابك لورستان الصغرى :
٣٥٤
شاه وردى ، خان كنجج : ٢٨١
شاه ولد بن على بن أويس : ٣٧٧
شاهين بوسنة لى ، باشا البوسنة : ٢٦٣
شاهين كراى بن أحمد : ٣٦٩
شاور بن الفضل بن محمد ، أبو الأسوار :
٢٨٢
شاور بن هيب بن نزار ، أبو شجاع :
١٥٠
شايسته خان ، بنفالة : ٤٤٣
شبق المفلحي : ٦٥
ابن شبل النيمى : ٢١٠
شيل الدولة (أنظر نصر بن صالح)
شيب بن وثاب النيمى : ٢١٠
شجاع بن محمد بن المظفر ، جلال الدين :
٣٧٩
شجاع الدولة بن صفدر جنك : ٤٤٤
شجاع الدين (انظر اسماعيل بن عمر)
شجاع الدين ، (انظر الياس بن محمد)
شجاع الدين ، بنفالة : ٤٤٤
شجاع الدين (انظر تنجج بك)
شجاع الدين (انظر سليمان بن تمرجاندار)
شجاع الملك بن تيمور بن أحمد : ٤٤٧
أبو شجاع (انظر ظهير الدين محمد الهمدانى
الروذراوارى)
أبو شجاع بن فيروز بن فناخسرو : ٣٢٢ ،
٣٢٣ ، ٣٢٥ ، ٣٢٦
شجر الدر : ١٦٢
ابن شدهاه : ٥٣
شريف احمد المكا ، جزر مالديف :
٤٥١
شرف بن بدر بن عز الدين : ٣٩٧
شرف الحثيبي : ٥٢
شرف صاحب بدليس : ٣٩٥

شرف بن ضياء الدين : ٣٥٠
شرف بن عز الدين بن هيداك : ٣٩٧
شرف الدولة (أنظر آرسلان خان بن
يوسف)
شرف الدولة (شيردل بن فناخسرو) : ١١
٢١ ، ٥٩ ، ٦٥ ، ٦٦ ، ٢٠٨
شرف الدولة (أنظر مسلم العقيلي)
شرف الدولة (أنظر مسلم بن قريش)
شرف الدين أحمد بن سليمان (الملك
الأشرف) : ١٥٤
شرف الدين (انظر أونوشروان بن خالد
ابن محمد القاشانى)
شرف الدين بن البلدى (انظر أحمد بن
محمد بن سعيد)
شرف الدين (انظر بيستون)
شرف الدين بن ثمس الدين : ٣٩٥
شرف الدين (أنظر طغان خان)
شرف الدين (انظر على بن محمد
أبا القاسم)
شرف الدين عيسى المنظم : ٤٧ ، ١٥١ ،
١٥٣
شرف الدين (أنظر محمد بن حسين)
شرف المعالى بن الأفضل بن بدر الجمالى :
١٤٩
شرف الملوك بن كيخسرو : ٢٨٧
شروين بن رستم : ٢٨٦
شروين بن سرخاب : ٢٨٦
شروين بن محمد : ٢٨٦
شريف بن حمدان أبو المعالى : ٥٠ ، ٢٠١
شريف بن سعيد بن حمدان أبو المعالى :
٢٠١
شريف سليم سرى باشا ، البوسنة : ٢٦٦
شريف سيف العالم : ٤٥٢
الشريف على ، عسير : ١٩٧
الشريف أبو القاسم (أنظر على بن طراد
الزيلي العباسى)
شعبان أفا ، الجزائر : ١٢٨
شعبان حاج ، تونس : ١٣٠
شعبان قره مانلى : ١٣٢
شعبان الثانى ناصر الدين : ١٦٣
شعبان بن الناصر سيف الدين : ١٦٣
شعبان بن حازم : ٤٣
شعبان بن عمر بن عيسى ، ابن الفليظ : ١٠٩
شمس الخواص : ٥٢
شمس الدولة : (أنظر سالم بن مالك بن
بدران)

شمس الدولة شاهتكين : ٤٥
شمس الدولة (أنظر أباطاهر بن علي بن بويه)
شمس الدولة (أنظر موسى بن ستوق)
شمس الدين بن ابراهيم : ٢٣٦
شمس الدين (أنظر ابراهيم بن كشتكين)
شمس الدين أحمد شاه بن محمد ، بنفالة :
٤٢٧
شمس الدين (أنظر إسماعيل بن إبراهيم)
شمس الدين بن إسماعيل ، الباطنية بالشام :
١٦١
شمس الدين إلياس شاه ، بنفالة : ٤٢٧
شمس الدين ايتشمش : ٧٣
شمس الدين بن بدر بن شمس الدين : ٣٩٧
شمس الدين بن أبي بكر بن عثمان : ٣٨٢
شمس الدين (أنظر بهرامشاه)
شمس الدين (أنظر جانداز)
شمس الدين الجوكندار : ٤٤
شمس الدين بن حمزة ، بنفالة : ٤٢٧
شمس الدين (أنظر دانشمند)
شمس الدين (أنظر سنقر الأشقر)
شمس الدين بن شرف ، صاحب بدليس :
٣٩٥
شمس الدين بن شرف بن ضياء الدين :
٣٥٠
شمس الدين طاهر ميرزا ، كشمير : ٤٣٢
شمس الدين (أنظر علي بن مسعود)
شمس الدين علي الملك المجاهد : ١٨٥
شمس الدين بن غياث الدين : ٣٨٢
شمس الدين فيروزشاه ، بنفالة : ٤٢٦
شمس الدين بن قطب الدين شاه شاهان : ٣٠٣
شمس الدين بن كمال الدين : ٢٩٤
شمس الدين (أنظر محمد بن حسن صاحب آتا)
شمس الدين بن محمد بن حسن كانكو : ٤٣٧
شمس الدين محمد سور غازي شاه : ٤٢٨
شمس الدين بن محمد بن شمس الدين : ٣٩٧
شمس الدين (أنظر محمد بن مسعود)
شمس الدين (أنظر محمد بن نصر)
شمس الدين (أنظر محمد بن يحيى)
شمس الدين أبو النصر مظفر شاه : ٤٢٨
شمس الدين يوسف شاه بن باريك : ٤٢٧
شمس المعالي (أنظر قابوس بن وشمكير)
شمس الملوك (أنظر إسماعيل بن طفتكين)
شمس الملوك (أنظر دقاق بن تنش)
شمس الملوك (أنظر رسم بن أردشير)
شمس الملوك (أنظر رسم بن قارن)
شمس الملوك (محمد بن أردشير)

شمس الملوك (أنظر محمد بن شهریار)
شمس الملوك (أنظر محمد بن كيخسرو)
شمس الملوك (أنظر محمود بن ايلادي)
شمس الملوك (أنظر نصر بن تغفاج)
شمع جهان بن خضر : ٤٥٥
أبو شمیل (أنظر زيان بن مردنيش
البلنسي)
ابن شنكا : ٦٧
شهاب بن القاسم ، بنو شهاب : ١٦٨
شهاب الاسلام (أنظر عبد الرزاق بن
عبد الله)
شهاب الدولة (أنظر بنراخان)
شهاب الدولة شاهتكين : ٤٥
شهاب الدولة (أنظر مالك بن علي بن سالم)
شهاب الدولة (أنظر مودود بن مسعود)
شهاب الدين بايزيد شاه ، بنفالة : ٤٢٧
شهاب الدين بفرانشاه ، بنفالة : ٤٢٦
شهاب الدين ، جزيرة هرمز : ٣٨٧
شهاب الدين بن علي شير : ٤٢٢
شهاب الدين بن عمر ، جزر مالديف : ٤٥٠
شهاب الدين غازي ، الملك الظفر : ١٥٢
شهاب الدين محمود : ٤٦
شهاب الدين (أنظر محمود بن طفتكين)
شهاب الدين (أنظر محمود بن عثمان)
شهر اكيم كازباريه بن نامور : ٢٩١
شهریار بن بادوسان : ٢٩٠ ، ٢٩١
شهریار بن جمشيد بن ديوبند : ٢٩١
شهریار بن دارا : ٢٨٦
شهریار بن شروين بن رستم : ٢٨٦
شهریار بن قارن : ٢٨٦
شهریار بن كيخسرو : ٢٩١
شهریار بن يزجرد : ٢٨٧
شهر بواش بن هزارسب : ٢٩١
شهبوار بن سليمان بن قراجا : ٢٣٦
شهم الدولة (أنظر شمس الدولة) : ٤٥
أبو الشوك (أنظر فارس بن محمد بن عنلذ)
شيبان بن أحمد بن طولون : ١٤٣
شيخ أوليار : ٣٧٤
شيخ حسن بن عمر ، جزر مالديف : ٤٥٠
شيخ حسين ، الجزائر : ١٢٧ ، ١٢٨
شيخ الهمودي سيف الدين : ١٦٣
ابن الشيخ النوشري (أنظر عيسى بن محمد
ابن السليل الشيباني)
شيخ يوسف ، آك لنكا : ٤٣١
شيرباسيان التركي : ١٧٧

شيرخان ، بنفالة : ٤٢٦
شيردل بن فناخسرو بن بويه أبو الفوارس :
٣٢٢ ، ٣٢٤
شيردل بن محمود ، بلوچستان : ٤٤٩
شيرزاد بن الحسن بن مروان ، أبو نصر :
٢٠٩
شير زاد بن مسعود بن ابراهيم : ٤١٨
شيرشاه بن اسماعيل : ٤٢٣
شير علي بن حاجي بك : ٤١١
شير علي بن دوست محمد : ٤٤٧
شير غاري ، خان خيوه : ٤٠٩
شيركوه : ٤٧ ، ١٥٠
شير محمد بن شاه جهان بن خضر : ٤٥٥

(ص)

صاحب آتا (أنظر علي بن حسين)
الصاحب بن عباد (أنظر اسماعيل
ابن عباد الطالقاني)
صاحب كراي بن أحمد : ٣٦٩
صاحب كراي بن منكلي : ٣٦٧
صادق شاه زند : ٢٨٩
صاروخان صاحب مقنيسا : ٢٢٦
صاري حسين باشا ، بوده : ٢٥٧
صاري سالتيق غازي : ٢٢٥
صاريق ، الصدر الأعظم : ٢٤٩
صاريقتاي : ٤٨
صاري كنعان د ماد باشا ، بوده : ٢٥٧
صافية الدين بنت اسكندر مودا : ٤٥٢
صالح بن أحمد بن سليمان بن شاهنشاه
أبو الويد : ٢٢٠
الصالح (أنظر اسماعيل والي حلب)
الصالح اسماعيل بن مظفر الدين موسى : ١٥٣
الصالح (أنظر اسماعيل بن الناصر)
الصالح أيوب : ١٥٣
صالح باشا ، الصدر الأعظم : ٢٤٣ ، ٢٥٠
صالح الحاج ، الصدر الأعظم : ٢٤٧
الصالح (أنظر حاجي الثاني صلاح الدين)
صالح بن داود : ٦٤
صالح بن صبيح الكندي : ٢٧٣
الصالح (أنظر صالح بن الناصر)
صالح بن العباس بن محمد بن علي بن عبد الله
ابن العباس : ٢٩ ، ٣٧
صالح بن عبد الله بن علي : ٤٣
صالح بن عبد الله بن موسى الجون العلوي :
١٣٨

صالح بن علي بن عبد الله بن العباس :
٣٧ ، ٣٩ ، ٤٩ ، ١٣٧
صالح بن غازي بن قرا أرسلان : ٣٤٥
الصالح (أنظر محمد بن ططر)
صالح بن نرداس السكابي ، أبو علي :
٤٥ ، ٥١ ، ٢٠٤
صالح بن المنصور العباسي : ٦٤
صالح موستارلي باشا ، البوسنة : ٢٦٣
صالح بن الناصر ، صلاح الدين : ١٦٣
أبو صالح (أنظر عبد الله محمد بن يزداد
ابن سويد)
أبو صالح (أنظر مفتح الحياتي)
أبو صالح (أنظر يحيى بن داود بن ممدود)
صدقة بن ديبس بن صدقة بن منصور :
٢٠٨
صدقة بن فارس بن مروان الزبيري ،
أبو شجاع : ٢٠٩
صدقة بن منصور بن ديبس ، أبو الحسن :
٢٠٧
صدقة بن يوسف الفلاح ، أبو منصور
الوزير : ١٤٨
صفا كراي بن صاحب كراي : ٢٧٤
صفا كراي بن صفا بن سلامت : ٣٦٨
صندر حنك : ٤٤٤
صفوت باشا ، البوسنة : ٢٦٧
صفوت باشا ، الصدر الأعظم : ٢٤٩
صفوة الدين خاتون بنت محمد : ٣٥٦
صفي بن صفي ميرزا بن عباس : ٢٨٨
صفي الدولة (أنظر علي بن فلاح
السكرتاري)
الصقر بن نجدة : ٥٦
أبو الصقر (أنظر اسماعيل بن بلبل)
صلايت جنك بن نظام الملك : ٤٤٦
صلاح الدين ، الجاميون ببلاد السند : ٤٢٩
صلاح الدين خليل بن أحمد الملك الصالح :
١٥٤
صلاح الدين داود ، الملك الناصر : ١٥١ ، ١٥٣
صلاح الدين شيركوه الثاني ، الملك الجاهد :
١٥٣
صلاح الدين صالح البنغالي : ٤٥٠
صلاح الدين بن علي ، سومطرة : ٤٥٢
صلاح الدين محمد ، المنصور : ١٦٣
صلاح الدين بن المطهر ، بنو الرسي : ١٨٨
صلاح الدين يوسف بن أيوب ، الملك
الناصر : ٥٣ ، ١٥٠ ، ١٥٢ ، ٢١١ ،
٣٤٥

صلاح الدين (الثاني) يوسف ، صاحب حلب :
١٥١
صلاح الدين يوسف بن الكامل (الملك
المسعود) : ١٥٢
صلاح رئيس باشا : ١١٩ ، ١٢٧
الصلاتي : ٧١
الصلت بن القاسم : ١٩١
الصلت بن مالك الأزدي : ١٩١
الصلت بن يوسف بن عمر : ١٧٦
مصمم الدولة (أنظر المرزبان بن فناخسرو)

(ض)
الضحاك بن قيس : ٥٥ ، ٥٦ ، ٦٣ ، ٦٧ ، ٦٨
ضرفام بن طامر بن سوار الخمي ،
أبو الأشباك : ١٥٠
أبو ضمرة (أنظر محمد بن سليمان)
ضياء الدولة (أنظر العزيز بن عبد الله
ابن خطاب)
ضياء الدولة (أنظر فيروز شاه بن عضد
الدولة)
ضينم ، بنو مهنا بالمدينة : ١٧٨
الضيف : (أنظر ختكين الداهي)
ضيفة خاتون : ٥٣ ، ١٥٢

(ط)
طارق بن زياد : ٨٥
طارق الصقلي السنصري : ٤٥
طارق بن عمرو ، مولى عثمان : ٣٥
طارق بن مرتفع : ٢٧
أبو طالب بن محمد : ٣٣
أبو طالب (أنظر محمد بن أحمد مؤيد الدين
ابن العلقمي)
طاهر بن الحسين : ٤٣ ، ٥٧ ، ٧٠ ، ٧٨ ،
٢٩٩
طاهر بن عبد الله بن طاهر : ٧٠ ، ٧٨ ،
٢٩٩
طاهر بن محمد بن طاهر بن عبد الله : ٧٨ ،
٣٠٢
طاهر بن محمد بن عمرو الصفاري : ٧٥ ،
٣٠٢
طاهر بن نصر بن أحمد : ٣٠٢
طاهر بن هلاك بن بدر : ٣٢١
أبو طاهر (أنظر ابراهيم الحمداني)
أبو طاهر بن علي بن الحسن بن بويه :
٣٢٣

أبو طاهر (أنظر فيروز شاه بن عضد
الدولة)
أبو طاهر بن فيروز بن فناخسرو
البويهي : ٣٢٢ ، ٣٢٥
أبو طاهر بن محمد بن علي : ٣٥٢
أبو طاهر (أنظر يحيى تاج الدين
ابن عبد الله المرتضى الشيباني)
الطائع لله (أنظر عبد الكريم بن المطيع)
ابن طبا طبيا : ٦٩
طرنطاي : ٤٧
طريف ، أمير الأمراء : ١٢٠
طريف السبكري : ١
طزملت بن بكار البربري : ٤٥
طشتمر (نائب حلب) : ٥٤
ططر سيف الدين : ١٦٣
طفا تيمور ، إيلخان فارس : ٣٦٢
طفا تيمور بن جوجي : ٣٨٢
طغان أرسلان الأحدب بن طمكتين :
٣٥٠
طغان خان بن علي : ٣١٢
طغان شاه سلتيق : ٣٤٩
طفتكين بن أيوب ، الملك المرزيسيف الاسلام
ظهير الدين : ١٥٢
طفتكين ، أبو سميذ سيف الاسلام :
٣٤٠ ، ٤٦
طفتيمر بن طاشتيمر : ٥٨
طنج بن جف : ٤٤ ، ٥٠
طفرل بك بن ميكائيل السلجوقي : ١٢ ،
٢٠ ، ٥٣ ، ٥٩ ، ٦٦ ، ٧٣ ، ٣٢٢ ،
٣٢٣
طفرل خان بن يوسف قدرخان : ٣١٢
طفرل بن سنقر بن مودود : ٣٥٠
طفرل شاه بن قاييخ أرسلان أبو الحارث :
٢١٥
طفرل شاه بن محمد بن أرسلان شاه : ٣٣١
طفرل قراتكين بن طفرل : ٣١٣
طفرل بن محمد بن ملكشاه أبو طالب :
٣٣٤ ، ٣٣٩
طفرل مملوك محمود بن سبكتكين : ٤١٨
طلاك بن عبد الله ، آك رشيد : ١٩٠
طلائع بن رزيك ، الملك الصالح أبو الفارات
١٥٠
طلحة بن داود الحفري : ٢٨
طلحة بن طاهر بن الحسين : ٣٩٩
طلحة بن محمد بن فانية : ٩١
طلحة الموفق بن المنوكل : ٣٠ ، ٤٩ ،
٦٥ ، ٦٩ ، ٧٥ ، ٧٨ ، ١٧٧

أبو طلحة بن منصور بن مسلم بن شريك :
٧٨

طلعت باشا ، الصدر الأعظم : ٢٥٠
طهماسب بن اسماعيل بن حيدر : ٢٨٠ ،
٣٨٨

طهماسب بن حسين بن سليمان : ٣٨٨
طوسون بن مجلان بك : ٢٣٦
طوس بن زيار : ٢٩١
طوغان تيمور بن كوشالا : ٣٦٠
طومان باي سيف الدين : ١٦٤
طويغون باشا ، بوده : ٢٥٥
أبو الطيب (انظر داود بن عبد الرحمن
ابن عبد الله داود)
طبيرس الوزيري : ٤٧
طيسغا الطويل بن عبد الله الناصري : ٥٤
ابن طيفور (صاحب مارتنة) : ٣٨

(ظ)

الظاهر (انظر أبا منصور اسماعيل)
١٤٥ ، ١٤٩

ظالم بن موهوب المقتلي : ٤٤
الظاهر (انظر بلباي)
الظاهر (انظر بيبرس)
الظاهر (انظر تمرينا)
الظاهر (انظر جقمق)
الظاهر بن الحاكم الفاطمي : ١٤٤ ، ١٤٨
الظاهر (انظر خشقدم)
الظاهر بن داود بن صالح بن أحمد ،
مجد الدين : ٣٤٥

الظاهر (انظر ططر سيف الدين)
الظاهر غازي : ٥٣
الظاهر (انظر قانصوه)
الظاهر بأمر الله (انظر محمد بن الناصر)
ظهر الدولة (انظر ابراهيم بن مسعود)
ظهر الدولة (انظر بيستون بن وتمكين)
ظهر الدولة (انظر وتمكين بن زيار)
ظهر الدين (انظر بختيار)
ظهر الدين كرابي : ٢٨١

ظهر الدين (والي البصرة البويهية) : ٦٦
ظهر الدين (انظر طفتكين)

ظهر الدين (انظر فرامر بن محمد)
ظهر الدين محمد بن الحسين بن محمد بن عبد الله
ابن ابراهيم الهمداني الروذرواري ،
أبو شجاع : ٩
ظهر الدين محمد علي بن بك : ٤٣٣

ظهر الدين (انظر منصور بن أبي القاسم
نصر بن المطار)

(ع)

عادل بك بن يعقوب بن تمرجاندار : ٢٢٤
عادل خان بن حسن بن ناصر : ٤٣٤
العادل (انظر سلامش بدر الدين)
عادل شاه بن ابراهيم إمام قلي : ٣٨٩
عادل شاه (انظر محمد بن نظام خان)
العادل (انظر طومانباي)
العادل (انظر العباس أبا العضل المستعين)
العادل (انظر كتبغا زين الدين)
عادل كراي بن دولت : ٣٦٨
العادل بن مافينة أبو منصور : ٣٢٦
العادل بن المنصور ، مرسية : ٩٣
عادل بن ميران مبارك بن عادل ، خاندشن :
٤٣٤

عاصم بن جميل الوردجوي : ٩٩
عاصم بن عبد الله بن يزيد الهلالي : ٧٧
عاصم بن يزيد : ٢٧٣
العاصد (انظر أبا محمد عبد الله)
العاصد الفاطمي : ١٥٠
عالم خان ناربوتا : ٤١١

عالم شاه بن محمد بن فريد بن خضر : ٤٢٣
عالمكبير ، عزيز الدين : ٤٤٢
العالي بالله (انظر ادريس الثاني بن يحيى)
عاصر بن أبي عامر ، أبو ثابت : ١٣٢
عاصر الثاني ، صلاح الدين : ١٨٥
عاصر بن مسعود بن أمية الجمحي : ٦٧
عاصر بن نجم ، بنو شهاب : ١٦٩
ابن عامر (صاحب مرسية) : ٩٠
ابن عامر (والي نيسابور) : ٧٥
أبو عامر (انظر محمود بن محمد بن القاسم)
عائض بن موسى : ١٩٧

عباد بن عباس بن عباد الطائفي : ٣٢٤
عباد بن محمد بن اسماعيل بن عباد : ٨٦
عباد بن محمد حيان السليحي : ٤٠
أبو عباد (انظر ثابت بن يحيى بن يسار
الرازي)

العباس بن احمد بن طولون : ١٠١
العباس بن أيوب ، امام نفوسة : ١٠١
العباس بن جرير بن يزيد البجلي : ٢٧٣
العباس بن جعفر بن محمد بن الأشعث :
٧٧ ، ٧٨

العباس بن الحسن بن أحمد بن القاسم
ابن عبد الله بن أيوب الجرجاني
(انظر أبا احمد) : ٧

العباس بن حسن بن جعفر بن محمد بن
فسانجسي : ١٩

العباس بن حسين الشيرازي ، أبو الفضل
٣٢٤

العباس بن الحسين بن القاسم ، المهدي :
١٨٩

عباس حلمي بن توفيق : ١٦٧
العباس بن زفر الكلابي : ٢٧٤

العباس بن سعيد العمري : ١٣٤
العباس بن سهل : ٣٥

عباس بن صفى بن صفى ميرزا : ٣٨٨
عباس طهماسب بن حسين بن سليمان :

٣٨٨
عباس الأول بن طوسون بن محمد علي :

١٦٧
العباس بن عبد الله بن مسد بن العباس :

٣٦ ، ٢٨
العباس بن علي ضرغام الدين : ١٨٤

العباس بن عيسى بن موسى : ٦٩
العباس بن أبي الفتوح بن تميم الزيري :

١٥٠
العباس بن الفضل بن يعقوب بن فرارة :

١٠٦
العباس أبو الفضل المستعين بالله : ١٦٣

عباس قلي خان ، جورجيا : ٢٩٦
العباس بن السكرم الياني : ١٨١

العباس بن الأمون : ٣ ، ٤٣ ، ٤٩
العباس بن محمد بن ابراهيم الامام : ٢٩

عباس بن محمد خدابنده بن طهماسب : ٢٥٨
٣٩٥ ، ٣٨٨

العباس بن محمد بن علي العباسي : ٥٦
عباس المستعين بن المتوكل ، أبو الفضل

(انظر المستعين) : ٣ ، ٧
العباس بن موسى : ٢٩ ، ٤١

العباس بن الهادي العباسي : ٦٩
أبو العباس (انظر أحمد الراضي بالله بن
المقتدر)

أبو العباس (انظر أحمد بن عبيد الله
ابن أحمد بن الخطيب)

أبو العباس (انظر أحمد القادر بالله
اسحق المقتدر)

أبو العباس (انظر أحمد بن كزلباش)
أبو العباس الفضل (نائب أحمد بن محمد
المتاجي) : ٧٢

أبو العباس (انظر أحمد المستعين بالله بن محمد بن المعتصم)
أبو العباس (انظر أحمد المتمد على الله ابن التوكل)
أبو العباس (انظر أحمد بن يحيى اليحوي)
أبو العباس بن بسطام : ٤٢
أبو العباس تاش : ٨٠
أبو العباس (انظر عبد الله بن محمد بن داود بن عيسى)
أبو العباس (انظر عبد الله السفاح بن محمد)
أبو العباس (انظر عبد الله الرتضي بن المتز)
أبو العباس (انظر الفضل بن سليمان الطوسي)
أبو العباس (انظر الفضل بن مروان بن ماسرخس)
أبو العباس بن مزني : ١١٨
أبو العباس بن واصل ، البطيعة : ٢٠٩
العباسة أخت الرشيد : ١٣
عبد الأحد بن مظفر الدين بن نصر الله : ٤٠٧
عبد الأعلى بن السمح المافري الاباضي ، أبو الخطاب : ١٠٠ ، ١٠١
عبد الباقي باشا ، اليوسنة : ٢٦٢
عبد الجبار خوارزمشاه : ٣١٦
عبد الجبار بن عبد الرحمن الأزدي : ٧٧
عبد الجليل بن علي بن محمد الدهستاني : ٣٣٨
عبد الحفيظ بن الحسن : ١٢٦
عبد الحق بن أبي خالد محيو بن أبي بكر المري ، أبو محمد : ١٢٢
عبد الحق بن أبي سعيد الثاني ، أبو محمد : ١٢٣
عبد الحليم بن أبي علي عمر : ١٢٢
عبد الحميد بن أحمد ، السلطان العثماني : ٢٤٠
عبد الحميد بن جعفر بن عبد الله الانصاري : ٧٠
عبد الحميد الجنائني ، أبو عبيدة ، إمام ، نفوسة : ١٠١
عبد الحميد بن عبد الرحمن بن زيد ابن الخطاب : ٦٨
عبد الحميد بن عبد الحميد ، السلطان : ٢٤٠
عبد الحاتم بن ابراهيم ، عمان : ١٩٤
عبد الرحمن أرناؤد ، آخر باشوات بوده : ٢٥٨
عبد الرحمن بن أحمد ، أمير دارفور : ١٣٩

عبد الرحمن بن أحمد عبد الله بن عمر : ١٧٦
عبد الرحمن بن أفضل بن دوست محمد : ٤٤٧
عبد الرحمن أمير هراز : ١٣٨
عبد الرحمن باشا ، بغداد : ٢٥٩
عبد الرحمن باشا (بوده) ، مصر : ٢٥٣
عبد الرحمن باشا ، اليوسنة : ٢٦٤ ، ٢٦٦
عبد الرحمن باشا ، الصدر الأعظم : ٢٤٩
عبد الرحمن بن أبي بكر الثاني : ١١٦
عبد الرحمن بن حبيب بن أبي عبيدة الفهري : ٩٩
عبد الرحمن بن الحسين بن عبد الرحيم : ٣٢٦
عبد الرحمن بن الحكم (انظر أبو المطرف) : ٢
عبد الرحمن بن حمد التزكيتي : ١٣٦
عبد الرحمن خادم باغا ، مصر : ٢٥٢
عبد الرحمن بن خالد بن مسافر بن خالد ابن ثابت الفهمي : ٣٩
عبد الرحمن بن رستم بن بهرام : ١٠٠
عبد الرحمن بن زياد بن أبي سفيان : ٧٦
عبد الرحمن بن سعيد الاندلسي : ١٣٣
عبد الرحمن بن سامان : ٥٦
عبد الرحمن بن سليمان السكبي : ٦٣
عبد الرحمن بن مرة : ٤١٥
عبد الرحمن بن أبي السيد ، الوزير الفاطمي : ١٤٨
عبد الرحمن بن الضحاك بن قيس الفهري : ٢٨ ، ٢٦
عبد الرحمن بن عبد الله بن عثمان الثقفي : ٦٧
عبد الرحمن بن عبد الكريم : ٣٦٧
عبد الرحمن بن عبد الله الفافقي : ٨٥
عبد الرحمن بن عتبة بن جعدم : ٣٨
عبد الرحمن بن عيسى بن داود بن الجراح : ٨
عبد الرحمن بن فيصل : ١٩٠
عبد الرحمن بن قائد جعد بن سعدون : ١٣٣
عبد الرحمن بن محمد بن الأشمت : ٤١٥
عبد الرحمن الثالث بن محمد : ١١٩
عبد الرحمن بن محمد بن عبد الله (انظر الناصر وأبو المطرف)
عبد الرحمن بن محمد (انظر الرتضي)
عبد الرحمن بن محمود بن خالد السكردي : ٢٩٨

عبد الرحمن بن مسلم العبدى : ٤١٥
عبد الرحمن الناصر بن محمد المنصور (الحاجب) : ٢
عبد الرحمن بن معاوية (انظر أبو المطرف) : ٨٥ ، ٢
عبد الرحمن بن مفلح : ٧٥
عبد الرحمن الأول بن موسى ، أبو تاشفين : ١١٨
عبد الرحمن الثاني بن موسى ، أبو تاشفين : ١١٩
عبد الرحمن ميمون : ١٠٢
عبد الرحمن بن نيم القشيري : ٧٦
عبد الرحمن بن هشام الشريف السجلعاسي : ١٢٦
عبد الرحمن بن هشام (انظر المستظهر)
عبد الرحمن بن يزيد بن حاتم : ٣٩
عبد الرحمن بن أبي يفلوسن : ١٢٢
أبو عبد الرحمن (انظر موسى بن نصير)
عبد الرحمن بن إلياس : ٤٥
عبد الرحيم ، بالبانك : ٤٥٣
عبد الرحيم بن شاه رخ : ٤١١
عبد الرزاق بن عبيد الله بن محمد بن الفقيه : ٣٣٩
عبد الرزاق بن فضل الله باشتيني : ٣٨١
عبد الرشيد بن سيد خان بن أحمد : ٤٠٦
عبد الرشيد بن محمود بن سبكتكين : ٤١٨
عبد الشاكر ، أمير هراز : ١٣٨
عبد الصمد بن علي بن عبد الله العباسي : ٦٤ ، ٢٩ ، ٣٦ ، ٢٨
عبد الصمد بن موسى بن محمد بن ابراهيم الامام : ٢٩
عبد العزيز بن أحمد ، أبو فارس : ١١٦
عبد العزيز بن محمد المري : ١٢٢
عبد العزيز بن أدريس : ٣٣
عبد العزيز بن بروق ، عز الدين : ١٦٣
عبد العزيز بن حاتم بن النعمان : ٢٧٢
عبد العزيز بن الحجاج : ١
عبد العزيز بن الحسن : ١٢٦
عبد العزيز بن أبي دلف العجلي : ٧١
عبد العزيز بن السري : ٧٨
عبد العزيز بن سليمان السكردي : ٣٩٧
عبد العزيز بن شبيب : ١٠٩
عبد العزيز بن عبد الرحمن بن فيصل آل سعود : ١٩٠
عبد العزيز بن عبد الرحمن الناصر بن أبي طاهر : ٨٩ ، ٩١

عبد العزيز بن عبد الله بن خالد بن أسيد :
 ٢٨
 عبد العزيز بن صهر ، بيخارى : ٣١٩
 عبد العزيز بن صهر بن عبد العزيز : ٢٨ ،
 ٣٦
 عبد العزيز بن القاسم بن هيسى : ٣٠١
 عبد العزيز بن متعب : ١٩١
 عبد العزيز المتوكل الثاني بن المستعين ،
 أبو الأعز (أنظر المتوكل الثاني) : ٥٠
 عبد العزيز بن محمد بن سعود : ١٩٠
 عبد العزيز بن محمود ، السلطان : ٢٤٠
 عبد العزيز بن مروان بن الحكم : ٣٨
 عبد العزيز بن موسى بن نصير : ٨٥
 عبد العزيز بن نادر : ٤٠٦
 عبد العزيز بن يونس ، أبو القاسم : ٣٢٥
 عبد الغفار بن أسامة التزكي : ١٣٦
 عبد الغفار بن علي التزكي : ١٣٥
 عبد القادر بن أحمد بن يعفر : ١٧٩
 عبد القادر بن محي الدين الحسيني : ١٣٧
 عبد الكبير بن عبد الحميد المدري : ٢٧٣
 عبد الكريم ، أمير هراة : ١٣٨
 عبد الكريم بن شاه رخ : ٤١١
 عبد الكريم الطائغ لله بن المطيع (أنظر
 أبا الفضل) : ٣
 عبد الكريم بن عبد الله بن عبد الكريم : ٢٩٤
 عبد الكريم بن فضل ، لحج : ١٩٨
 عبد الكريم بن محمد : ٣٣ ، ٣٤
 عبد الكريم بن محمد بن مرتضى : ٢٩٤
 عبد الكريم بن يامى : ١٣٧
 عبد الطيف خان قازان : ٣٧٤
 عبد الطيف بن كوجكونجو : ٤٠٣
 عبد الله بن بدر الدين بن عيسى : ٣٩٧
 عبد الله بن عز الدين : ٣٩٧
 عبد الله بن ابراهيم بن الأغلب ، أبو العباس :
 ١٠٦
 عبد الله بن ابراهيم ، آك سعود : ١٩٠
 عبد الله بن ابراهيم بن شاه رخ : ٤٠١ ،
 ٤٠٢
 عبد الله بن ابراهيم ، أبو العباس الأغلبى :
 ١٠٧
 عبد الله بن ابراهيم المسمى : ٧٥
 عبد الله بن أحمد البريدى الرابع : ٦٥
 عبد الله بن أحمد ، بنو رسول : ١٨٤
 عبد الله بن أحمد بن أبي عبد الله محمد
 البريدى : ٢١

عبد الله بن احمد بن محمد بن المظفر : ٣١٠
 عبد الله بن أحمد المريني : ١٢٢
 عبد الله بن اسحق البرزالي : ٨٧
 عبد الله بن اسحق ، بنو زياد باليمن :
 ١٧٩
 عبد الله بن اسحق بن مراد بن تتج :
 ٢٢٩
 عبد الله بن اسكندر بن جاني بك :
 ٤٠٤ ، ٤٠٣
 عبد الله بن اسماعيل : ١٢٥
 عبد الله بن أشكام : ٣١٦
 عبد الله أفا ، باشا بغداد : ٢٦٠
 عبد الله ، أمير هراة : ١٣٨
 عبد الله باشا ، بغداد (١٢٢٥ هـ) :
 ٢٦٠
 عبد الله باشا ، الصدر الأعظم : ٢٤٧
 عبد الله (أنظر بلسكين بن حبوس)
 عبد الله بوسنة لى دفتر دار زاده : ٢٦٥
 عبد الله ، جزر مالديف : ٤٥٠
 عبد الله بن جعفر بن الحاقان الخراساني :
 ١٦
 عبد الله جلبي محسن زاده ، الصدر
 الأهم : ٢٤٥
 عبد الله جناح الدولة بن محمد بن عبد الله
 ابن القاسم : ٨٨
 عبد الله بن حاتم بن الفشم : ١٨٣ ،
 ١٨٨
 عبد الله بن حاتم بن النعمان : ٢٧٢
 عبد الله بن الحاج ، تمبكتو : ١٣٦
 عبد بن الحاج بن سعيد العمري : ١٣٥
 عبد الله بن الحارث : ٦٢
 عبد الله بن الحجاب الموصلى : ٣٩
 عبد الله بن الحسن : ٣٣
 عبد الله بن الحسين : ٣٤
 عبد الله بن حمدان : ٥٨
 عبد الله بن حمزة المنصور : ١٨٨
 عبد الله بن خازم : ٧٥ ، ٧٦
 عبد الله بن خالد بن أسيد : ٢٧ ، ٦٢ ،
 ٦٨
 عبد الله بن خامس بن طاهر الأزدي ،
 أبو الحسن : ١٩٤
 عبد الله خان بلوچستان : ٤٤٩
 عبد الله خان ، شيروان : ٢٧٩
 عبد الله بن ربيعة الحارثي : ٣٦
 عبد الله دود بنتا بن الفضل ، أمير
 دارفور : ١٣٩

عبد الله بن الزبير : ١ ، ١٥ ، ٢٧ ، ٣٥ ،
 ٥٦ ، ٦٢ ، ٦٧ ، ٦٤ ، ٧٦
 عبد الله بن سعد بن أبي سرح بن الحارث
 ٣٨
 عبد الله بن سعود : ١٩٠
 عبد الله بن سعيد ، شريف مكة : ٣٤
 عبد الله بن سعيد بن عمرو بن الأسود
 الحرشي : ١٨
 عبد الله بن سلطان محمود بن عبد الكريم
 ٢٩٤
 عبد الله بن سليمان : ٥٧
 عبد الله بن سليمان الربيعي : ١٧٦
 عبد الله بن سليمان بن عبد الرحمن
 الكردى : ٣٩٨
 عبد الله بن سوار العبدي : ٤١٥
 عبد الله بن السيد بن أنس الأزدي :
 ٥٧
 عبد الله السيد ، الصدر الأعظم : ٢٤٥
 عبد الله شريف باشا ، البوسنة : ٢٦٥
 عبد الله بن صالح : ٥٧
 عبد الله بن طاهر بن الحسين : ٤١٠٣ ،
 ٤٣ ، ٧٠ ، ٧٨ ، ٢٩٩
 عبد الله العادل ، أبو محمد : ١١٣
 عبد الله بن حامر بن كريكز : ٢٧ ، ٦٢
 عبد الله بن العباس بن عبد المطلب : ٦٢ ،
 ١٧٥
 عبد الله بن العباس بن الفضل : ١٠٦
 عبد الله بن العباس بن محمد بن علي
 العباس : ١٧٦
 عبد الله بن عبد الرحمن بن معاوية بن
 حديج : ٣٩
 عبد الله بن عبد الكريم بن محمد : ٢٩٤
 عبد الله بن عبد الملك بن مروان : ٣٨
 عبد الله بن عتيق (أنظر أبا بكر
 الصديق)
 عبد الله هدة الدين المقتدى بأمر الله
 ابن محمد بن القائم : ٤
 عبد الله بن علي بن أشقيلولة : ٩٣
 عبد الله بن علي بن رشيد : ١٩٠
 عبد الله بن علي السجادة العباسي : ٤٣
 عبد الله بن علي بن عبد الله العباسي : ٦٣
 عبد الله بن علي النعري : ٨
 عبد الله بن عمر بن عبد العزيز : ٦٣ ، ٧٤
 عبد الله بن عمرو بن العاص : ٦٧
 عبد الله بن عمرو بن غيلان : ٦٢
 عبد الله بن عياض (مرسيه) : ٩٢

عبد الله الغالب بن محمد المهدي ، أبو محمد :

١٢٥

عبد الله بن قطان : ٦٧

عبد الله بن فيصل آل سعود : ١٩٠

عبد الله بن القاسم الفهري : ٨٨

عبد الله القائم بأمر الله بن القادر (أنظر

أبا جعفر) : ٤

عبد الله بن قتلغ مراد : ٤٠٩

عبد الله بن قطان ، بنو يعفر : ١٨٠

عبد الله بن قيس الأشمري : ٦٢ ، ٧٥

عبد الله بن قيس بن محرمة بن المطلب :

٢٨

عبد الله كلافه ، جزر مالديف : ٤٥٠

عبد الله كزبريلي زاده باشا ، مصر : ٢٥٤

عبد الله بن مالك : ٧٠

عبد الله المأمون بن الرشيد (أنظر أبا

جعفر) : ٣

عبد الله بن محمد بن إبراهيم ، الدكن : ٤٤٠

عبد الله بن محمد بن إبراهيم بن محمد الامام

البصافي ، السفاح : ٥٠٢ ، ٥٦ ، ٢٩

٩٩ ، ١٧٦ ، ٢٧١ ، ٢٧٣

عبد الله بن محمد البالي أبو الفرج الوزير :

١٤٩

عبد الله بن أبي محمد البريدي : ٢١

عبد الله بن محمد بن داود بن عيسى بن

موسى : ٢٩

عبد الله ، أبو محمد العاصد : ١٤٥

عبد الله بن محمد بن عبد المون : ٣٤

عبد الله بن محمد بن عبيد الله ، أبو القاسم : ٨

عبد الله بن محمد بن عبد الله بن يحيى

ابن الخاقان : ١٦

عبد الله بن محمد بن عمران التميمي : ٢٩٠

عبد الله بن محمد ، من بني عمارة : ١٩١

عبد الله بن محمد الفقيه ، السودان : ١٣٧ ،

١٦٨

عبد الله بن محمد بن أبي القاسم هلي : ١٠٧

عبد الله بن محمد بن القائد حسو الدرعي :

١٣٣ — ١٣٤

عبد الله بن محمد المتوكل بن يوسف الزياتي :

١١٩

عبد الله بن محمد الهنائي : ١٩٤

عبد الله بن محمد بن يزيد بن سويد ،

أبو صالح : ٧

عبد الله المرتضى (ميورقة) : ٩١

عبد الله المرتضى بن القاسم بن المظفر

الشياني : ٣٣

عبد الله المرتضى بن المعز (أنظر أبا العباس) :

٣

عبد الله المستعمم بالله بن المستنصر ،

أبو أحمد (أنظر المستعمم بالله) : ٤

عبد الله المستكن بالله بن المكتنى (أنظر

أبا القاسم) : ٣

عبد الله بن المسيب بن الزبير الضبي : ٤٠

عبد الله بن مصعب : ٣٧

عبد الله بن مطيع : ٦٨

عبد الله بن معاوية بن عبد الله بن جعفر

ابن أبي طالب : ٧٠ ، ٧٤

عبد الله المنصور بن أحمد ، بنو سليمان

بالتين : ١٧٨

عبد الله المنصور بن مسامة التجيبي : ٨٩

عبد الله بن موسى الزياتي ، أبو محمد :

١١٩

عبد الله بن موسى بن نصير : ٩٩

عبد الله (ميورقة) : ٩١

عبد الله بن ناصر الأعمشى الدرعي :

١٣٤

عبد الله بن ناصر التاعساني : ١٣٤ ،

١٣٥

عبد الله نائلي ، الصدر الأعظم : ٢٤٦

عبد الله بن هاشم : ٣٣

عبد الله بن هبة الله بن المظفر بن علي بن

الحسن بن أحمد بن المسامة : ٢٠

عبد الله الواثق بن المنصور ، أبو فارس :

١٢٥

عبد الله بن ونداد أميد : ٢٩١

عبد الله بن يزيد الحنسي : ٦٨

أبو عبد الله (أنظر أحمد بن محمد البريدي)

أبو عبد الله (أنظر الحسن بن دوستك)

أبو عبد الله (أنظر الحسين بن الحسن

ابن علي بن جعفر)

أبو عبد الله (أنظر الحسين بن سعيد بن

جدان)

أبو عبد الله (أنظر الحسين بن علي بن

ميكايل بن المسامة)

أبو عبد الله الداعي الشيعي : ١٠١ ،

١٤٤

أبو عبد الله بن أبي سليمان : ٩

أبو عبد الله بن طاهر : ٣٢٥

أبو عبد الله (أنظر عمرو بن العاص)

أبو عبد الله السكوفي : ٨ ، ١٢

أبو عبد الله (أنظر محمد بن أحمد بن سعد

ابن مردنيش)

أبو عبد الله (أنظر محمد الحادي عشر بن

علي بن سعد بن نصر)

أبو عبد الله (أنظر محمد الفقيه بن محمد

ابن يوسف بن نصر)

أبو عبد الله (أنظر محمد الخلوع بن محمد

ابن نصر)

أبو عبد الله (أنظر محمد بن يوسف بن نصر)

أبو عبد الله (أنظر مسلم بن قتيبة)

أبو عبد الله (أنظر محمد بن عبد الرحمن)

أبو عبد الله بن محمد بن علي الخلتجي : ٤٢

أبو عبد الله (أنظر محمد المعز بالله بن

المتوكل)

أبو عبد الله المهدي (أنظر محمد المهدي

ابن المنصور)

أبو عبد الله (أنظر محمد بن زياد ابن

سويد)

أبو عبد الله بن زك : ٤٥

أبو عبد الله نفظويه : ١٥

أبو عبد الله (أنظر يعقوب بن دارد

ابن عمر بن طهمان)

عبد القاهر بن الحسن نجم الدين بن علي

بهاء الدين بن القاسم بن المظفر

الشياني : ٣٣

عبد المجيد الحافظ ، أبو الميمون : ١٤٥

عبد المجيد بن عبد العزيز ، السلطان :

٢٤٠

عبد المجيد بن محمود ، السلطان : ٢٤٠

عبد المحسن بن أحمد : ٣٣

عبد المطلب بن غالب : ٣٤

عبد المون بن مساعد : ٣٤

عبد الملك بن إسماعيل الشريف السجاسمي :

١٢٥

عبد الملك بن أيوب بن ديبان النخيري :

٦٤

عبد الملك بن بشر بن مروان : ٥٦ ، ٦٣

عبد الملك بن بيارس ، قراباغ : ٢٩٥

عبد الملك بن أبي الجمدي اليفرنى : ١٠٠

عبد الملك بن حميد الأزدي : ١٩١

عبد الملك بن خلف بن لب بن رزين : ٨٨

عبد الملك بن رفاعة بن خالد بن ثابت

الفهمي : ٢٨

عبد الملك الثاني بن زيدان ، أبو مروان :

١٢٥

عبد الملك بن شهاب : ٤١٦

عبد الملك بن صالح بن علي بن عبد الله

ابن العباس : ٣٧ ، ٤٠ ، ٤٣ ، ٤٩ ،

٥٧

عبد الملك بن قطن بن نليل بن عبد الله
الفهري : ١١٥
عبد الملك بن شكري بن ميمون : ٢٨٣
عبد الملك بن محمد بن جهور : ٨٩
عبد الملك الأول بن محمد المهدي ،
أبو مروان : ١٢٥
عبد الملك بن مروان : ١ ، ٣٥ ، ٥٦ ،
٦٢ ، ٦٨ ، ٧٦ ، ٢٧١ ، ٢٧٢
عبد الملك بن مروان بن محمد : ٥٦
عبد الملك بن مروان بن موسى بن نصير :
٣٩
عبد الملك المظفر بن عبد العزيز بن
عبد الرحمن بن أبي طاهر : ٨٩ ، ٩٠
عبد الملك عماد الدولة بن أحمد بن يوسف
ابن أحمد بن سليمان بن هود : ٩٠
عبد الملك بن منصور بن ميمون : ٢٨٣
عبد الملك نصر بن عبد الله الصفدي ،
المعروف بكيدر : ٤١
عبد الملك بن نوح بن منصور ، أبو الفوارس
٣٠٦
عبد الملك بن هاشم بن سراقه : ٢٨٣
عبد الملك بن هذيل بن عبد الملك
ابن خلف : ٨٨
عبد الملك بن يزيد الخراساني : ٣٩ ، ٧٧
عبد المؤمن بن عبد الله بن أسكندر :
٤٠٣
عبد المؤمن بن علي الكومي : ١١٣
عبد النبي بن علي ، بنو همدى : ١٨٢
عبد المؤمن بن أبي الفيض : ٤٠٦
عبد الواحد بن إدريس بن يعقوب بن
يوسف بن عبد المؤمن : ١١٤
عبد الواحد بن جعفر ، من بني ماكولا :
٢٢ ، ٣٢٥ ، ٣٢٦
عبد الواحد بن سليمان بن عبد الملك :
٢٨ ، ٣٦ ، ١٧٦
عبد الواحد بن عبد الله النقري : ٢٨ ، ٣٩
عبد الواحد بن محمد بن عبيد الله بن يحيى
ابن الخاقان : ١٦
عبد الواحد الخلوغ ، أبو محمد : ١١٣
عبد الواحد بن موسى ، أبو مالك : ١١٩
عبد الوارث بن حبيب الفهري : ٩٩
عبد الوهاب بن إبراهيم ، الامام العباسي :
٤٣
عبد الوهاب بن دارد تاج الدين : ١٨٥
عبد الوهاب بن عبد الرحمن بن رستم :
١٠٠

عبد الوهاب بن عبد الله بن محمد بن عبيد الله
ابن الخاقان : ١٦
عبد الهادي بن عبد الكريم ، لحج :
١٩٨
عبد بن رباح الفسافي : ٥٦
عبدويه بن جبلة : ٤١
عبدى باشا ، مصر : ٢٥٣ — ٢٥٤
عبيد بن عبيد الله بن ممر : ٦٢
عبيد الله بن أبي بكر : ٤١٥
عبيد الله بن الحبباب الرضوي : ٩٩
عبد الله بن الحسن بن عبيد الله بن العباس
ابن علي العلوي : ٢٩ ، ٣٧ ، ٦٤
عبيد الله بن زياد : ٦٢ ، ٦٧ ، ٧٦
عبيد الله بن سبحان قلى : ٤٠٦
عبيد الله بن السرى : ٤١
عبيد الله بن سليمان : ٧
عبيد الله بن سليمان بن وهب بن سعيد : ٧
عبيد الله بن العباس ، حامل أذربيجان :
٢٧١
عبيد الله بن العباس بن عبد المطلب : ١٧٥
عبيد الله بن عبد الله بن طاهر : ٢٩٩
عبيد الله بن أبي الفيض : ٤٠٧
عبيد الله بن قثم بن العباس : ٢٨ ، ٢٩
عبيد الله بن محمد بن إبراهيم بن محمد بن
علي (المعروف بابن زيب) : ٢٩ ،
٤٠ ، ٦٩
عبيد الله بن محمد السكوذاني ، أبو القاسم :
٨
عبيد الله بن محمود بن شاه بوداق :
٤٠٣
عبيد الله بن ممر : ٧٤
عبيد الله بن المهدي : ٤٠ ، ١٤٤ ، ٢٧٣
عبيد الله بن نظام الملك : ٣٣٨
عبيد الله بن يحيى بن خاقان الخراساني ،
أبو الحسن : ٦ ، ١٦
عبيد الله بن يونس ، أبو المظفر جلال الدين :
١٠
أبو عبيد الله (المظفر معاوية بن عبيد الله
ابن يسار الأشعري)
عبيدة بن عبد الرحمن بن أبي الأغر
السلمي : ٩٩
عتاب بن أسيد : ٢٧
عتبة بن أبي سفيان : ٢٧ ، ٣٨
عتبة بن غروان : ٦٢
عتبة بن فرقد : ٢٧١
عثمان بن أحمد ، أبو سعيد : ١٢٣

عثمان بن أحمد بن محمد بن مراد ، السلطان
العثماني : ٢٣٩
عثمان بن إرطغرل : ٢٣٩
عثمان أوزدمور أوغلو ، الصدر الأعظم :
٢٤٢
عثمان باشا ، حاكم شيراز : ٢٧٩
عثمان ، باشا ، مصر (٨١٠٩١) : ٢٥٣ ،
٢٥٤
عثمان بن أبي بكر القاضي : ٨٩
عثمان ، جزر مالديف : ٤٥٠
عثمان جقمق نخر الدين : ١٦٤
عثمان ، الحاكم العثماني بالجزائر : ١٢٨
عثمان بن حيان : ٣٥
عثمان بن حنيف : ٦٢
عثمان بن حسن ، جزر مالديف : ٤٥٠
عثمان دفتردار باشا ، البوسنة : ٢٦٥
عثمان زادة باشا ، البوسنة : ٢٦٤
عثمان سركا جي باشا ، البوسنة : ٢٦٤ ،
٢٦٥
عثمان بن سعد الدين ، بنو معن : ١٧٠
عثمان شريف طوبال : ٢٦٧
عثمان طوبال باشا ، البوسنة : ٢٦٥
عثمان طوبال ، الصدر الأعظم (٨١١٤٤) :
٢٤٥
عثمان طوبال أوغلو باشا ، البوسنة :
٢٦٥
عثمان الثاني بن عبد الرحمن ، أبو سعيد :
١١٨
عثمان بن عبد الحق المريني ادرغال ،
أبو سعيد : ١٢٢
عثمان بن عبد الله بن سراقه : ٢٨
عثمان بن عفان (انظر ذا النورين) : ١ ،
٣٥ ، ٦٢
عثمان بن علي ، باي تونس : ١٣١
عثمان بن عمارة بن خزيم : ٢٧٣
عثمان غازي : ٢٢٦
عثمان قرايولك بن نخر الدين : ٣٨٤
عثمان القمي : ٣٣٩
عثمان بن محمد الحفصي ، أبو عمر : ١١٦
عثمان بن محمد بن أبي سفيان : ٣٥ ، ٦٢
عثمان مزهر بوسنة لى : ٢٦٧
عثمان بن مصطفي بن محمد ، السلطان : ٢٤٠
عثمان ميرأ خور باشا ، بودة : ٢٥٧
عثمان بن أبي نسمة الحنمي : ٨٥
عثمان بن نظام الملك : ٣٣٩
عثمان نوري باشا ، البوسنة ، ٢٦٦

عثمان هرسكلى باشا ، البوسنة : ٢٦٤
عثمان بن يعقوب ، أبو سعيد : ١٢٢
عثمان بن يعمراسن بن زيان ، أبو سعيد :
١١٨
أبو عثمان [انظر سعيد بن الحكم القرشي]
أبو عثمان [انظر سعيد بن هرون]
هيج بن حاج المظفر : ٣٠
مجلان بن رميته : ٣٢
مجلان بك بن قراسى : ٢٢٦
مجلان ، بنو مهنا بالمدينة : ١٧٨
عجيف بن هنية : ٢٧٢
عدة الدولة (انظر رفق الاستنصرى)
عدة الدولة (انظر النضنفر بن جدران)
عدة الدولة بن ناصر الدولة : ٤٥
عدى بن أوطاه الفزارى : ٦٣
عذرة بن عبد الله الفهرى : ١٥
عرار بن الفلاح : ١٩٤
عرب أحمد ، حاكم الجزائر : ١٢٧
عرب شاه : ٣٦٥
عرب محمد بن أنوشة : ٤٠٩
عرب محمد بن حاجى : ٤٠٩
عروة بن عياض بن عدى النوفلى : ٢٨
عز الدولة (انظر بختيار بن أحمد بن بويه) :
٥٩
عز الدولة (انظر عبد الرشيد بن محمود)
عز الدولة [انظر هذيل بن عبد الملك
ابن خلف]
عز الدولة (انظر هزار سب)
عز الدين أعظم الملك ، بنفالة : ٤٢٧
عز الدين (انظر أيبك الحموى)
عز الدين أيبك الزراد : ٤٧
عز الدين أيبك المعظمى : ٤٧ ، ١٦٢
عز الدين (انظر ايدمر الأنوكى)
عز الدين بلبان ، بنفالة : ٤٢٦
عز الدين (انظر حسين بن حسن النورى)
عز الدين (انظر حمزة بك بن ابراهيم)
عز الدين بن ركن الدين محمود : ٣١٣
عز الدين (انظر سلق بن على)
عز الدين شير بن أسد الدين : ٣٩٥
عز الدين طفرن طغان خان ، بنفالة : ٤٢٦
عز الدين بن عيدان بن بدر الدين : ٣٩٧
عز الدين بن عيدان بن عز الدين : ٣٩٧
عز الدين (انظر قليج أرسلان بن سليمان)
عز الدين (انظر قليج أرسلان
ابن مسعود)
عز الدين (انظر كيكاس بن كينسرو) :
٢١٥

عز الدين (انظر محمد بن يحيى بن هبيرة)
عز الدين (انظر مسعود الأول)
عز الدين (انظر مسعود بن أرسلان شاه)
عز الدين (انظر مسعود بن مودود)
عز الملك (انظر الحسين بن نظام الملك)
عز الملوك (انظر محمد بن مضر)
عثمان بن تميم : ١٩١
عزان بن خضر : ١٩١
عزاي بن قيس بن عزان : ١٩٦
العزير ، الخليفة الفاطمى : ١٧ ، ١٤٥
عزير شيخ : ٣٦٥
العزير (عامل حلب في عهد بني أيوب) :
٥٣
العزير بن عبد الملك بن خطاب : ٩٣
العزير محمد الأيوبي : ٥٣
عزير بن كلك محمد السكردى : ٣٩٧
العزير بن محمد بن عبد الله البرزالي : ٨٧
العزير بن منصور بن الناصر الحمدادى :
١١٠
عزير ، بنو مهنا بالمدينة : ١٧٨
العزير ، يوسف بن برسباى جاك الدين :
١٦٣
أبو عزير (انظر قتادة بن إدريس
المطاعن) : ٣١
عزير الدولة (انظر فاتك الواحدى)
عزير الملك (والى حلب) : ٥٠
عسامة بن عمرو بن علقمة المعافرى : ٤٠
عسكر بن محمد سعيد : ٢٧٩
أبو المشائر (والى حلب) : ٥٠
عشيقتمر الماردانى : ٤٨ ، ٤٤
عظيم الشأن ، باطرية المنوك : ٤٤٢
عضد الدولة (انظر ألب أرسلان بن داود)
عضد الدولة : (انظر أبا بكر طغان
شاه بن المؤيد ملكشاه)
عضد الدولة (انظر فنا خسرو)
عضد الدولة (انظر قياد بن شاه غازى)
عضد الدين (انظر محمد بن أبي الفتح
عبد الله بن رئيس الرؤساء ، أستاذ
الدار)
ابن العطار [انظر منصور بن أبي القاسم
مضر ظهير الدين]
عطاف الأزدي : ١٠٧
عطا ملك علاء الدين الجوينى : ١١ ، ٦١
عطير النيرى : ٢١٠
عطيفة بن محمد : ٣١ ، ٢٢
عطية بن صالح بن مرداس ، أبو ذؤابة :
٢٠٤ ، ٥١

عطية بن منصور ، بنو مهنا بالمدينة :
١٧٨
عقبة بن الحجاج السلولى القيسى : ٨٥
عقبة بن مسلم : ٦٣
عقبة بن طامر بن عيسى بن غنم : ٣٨ ،
٦٧
عقبة بن عبد الأعلى : ٦٣
عقبة بن محمد بن جعفر بن محمد بن الأشعث :
٥٧
عقبة بن نافع الفهرى : ٩٩
عقيل بن مبارك : ٣٢
عكرمة بن ربهى : ٥٦ ، ٢٧٢
العلاء بن أحمد الأزدي : ٢٧٢ ، ٢٧٤
علاء الدولة (انظر بوزقورده بن سليمان)
علاء الدولة (انظر حسن بن رستم)
علاء الدولة بن طغان شاه : ٣٤٩
علاء الدولة (انظر على بن أردشير)
علاء الدولة (انظر على بن شهریار)
علاء الدولة (انظر كرشاسب بن على)
علاء الدولة (انظر كرشاسب بن محمد)
علاء الدولة (انظر محمد بن دشمنزار) :
٣٢٨
علاء الدولة (انظر محمد بن كاكويه)
علاء الدولة (انظر مسعود بن ابراهيم)
علاء الدين (انظر آتسوز بن جهانسوز)
علاء الدين أحمد شاه ، سومطرة : ٤٥٢
علاء الدين (انظر أرتنا بن جعفر)
علاء الدين (انظر الطنبغا)
علاء الدين بن بدر الدين أولو : ٥٣
علاء الدين جاني ، بنفالة : ٤٢٦
علاء الدين (انظر جهانسوز بن حسين)
علاء الدين جوهر العالم : ٤٥٢
علاء الدين حسين شاه بن سيد أشرف ،
بنفالة : ٤٢٨
علاء الدين بن خليل بن محمود : ٢٣٦
علاء الدين (انظر داود بن جهرا مشاه)
علاء الدين رهايت شاه ، سومطرة :
٤٥٢
علاء الدين شاه جهان ، سومطرة : ٤٥٢
علاء الدين صاحب پراك ، سومطرة :
٤٥٢
علاء الدين (انظر طيبرس الوزيرى)
علاء الدين (انظر طيبغا الطويل)
علاء الدين فخرخان (انظر حسن كانكو) :
٤٣٧

على بن الحسن بن اسماعيل بن العباس
 ابن محمد : ٢٧
 على بن الحسن ، أمير كوة : ١٣٨
 على بن الحسن بن بويه ابو الحسن
 ٣٣٣
 على بن الحسن الطنراني ابو الفتح : ٣٣٨
 على بن الحسن العلوي ، ابو القاسم : ١٠٧
 على بن الحسن بن قحطبة : ٧٨
 على بن الحسن بن مقلة : ٢٠
 على بن الحسن الهاشمي : ٣٠
 على بن حسين اميرداد : ٢٣٣
 على بن حسين باي تونس : ١٣١
 على بن الحسين الحمداني : ٥٧
 على بن الحسين بن شبل : ٧٤
 على بن الحسن بن المغربي ، أبو الحسن ،
 الوزير : ١٤٨
 على بن حسين يقيم : ١٧٧
 على حكيم زاده ، الصدر الأعظم : ٢٤٦ ، ٢٦٥
 على بن حمدان ابو الحسن : ٢٠١
 على بن حيد العمري : ١٣٤
 على بن حمود (انظر الناصر) : ٢ ، ٨٦
 على خادم باشا ، بوده : ٢٥٥
 على خادم باشا ، الصدر الأعظم : ٢٤١
 على خادم باشا ، مصر : ٢٥١
 على خادم بدك ، البوسنة : ٢٦١
 على خزينة دار باشا ، مصر : ٢٥٣
 على خلائق أوغلو باشا ، بوده : ٢٥٥
 على بن خلف : ٥٨
 على بن خلف بن طياب : ١٢
 على بن خليل بن أوزون حسن : ٣٨٤
 على خوجة : ١٢٩ ، ١٣٠
 على داغستانلي ، البوسنة : ٢٦٥
 على بن داود سيف الدين : ١٨٤
 على بن داود السكردي : ٥٨
 على بن ديبس بن صدقة بن ديبس :
 ٢٠٨
 على دينار ، أمير دارفور : ١٣٩
 على بن الربيع بن عبد الله الحارثي : ١٧٦
 على بن رحون المنبه : ١٣٥
 على بن رسول : ٣١
 على رضا باشا ، بغداد : ٢٦٠
 على رضا باشا ، الصدر الأعظم : ٢٥٠
 على الرضا العلوي : ٣
 على رطيت شاه ، سومطرة : ٤٥٢
 على الرئيس ، تونس : ١٣٠

على بن اسحق بن يحيى بن مماء : ٤٣
 على آغا الحاج ، الجزائر : ١٢٨
 على أبي بن غازي بن قرا أرسلان : ٣٤٥
 على الوندزاده باشا ، بغداد : ٢٥٨
 على بن أماجور : ٤٣
 على بن أمير بن قاسم : ٤٣٩
 على أبواز زاده ، البوسنة : ٢٦٥
 على باشا ، بغداد (١٢١٧ هـ) : ٢٦٠
 على باشا ، مصر (١١١٨ هـ) : ٢٥٣
 على بن باشوط محمد بن عبد الله التزركيني :
 ١٣٣
 على بتشين ، الجزائر : ١٢٨
 على بن بدر بن عز الدين : ٣٩٧
 على يرغل باشا ، صاحب الجزائر : ١٣٢
 على بن بركات : ٣٣
 على بك بن احمد ، أظنة : ٢٣٤
 على بك ، والي مصر : ٢٥٤
 على بندرلي ، الصدر الأعظم : ١٤٧
 على بهادر : ٦١
 على بهاء الدين بن القاسم بن المنظر بن علي
 ابن القاسم الشيباني : ٢٣
 على بن بويه ، أبو الحسن : ٣٢٢
 على بن بيراك : ٢٨٢
 على تاز : ٤٠٣
 على ترمود باشا ، بغداد : ٢٥٨
 على بن ثمان الحفاجي : ٢١٠
 على جاش : ١٢٩
 على چچجي باشا ، مصر : ٢٥٢
 على ، الجزائر : ١٢٨
 على ، جزر مالديف : ٤٤٩
 على جشمي السريداري ، شمس الدين : ٣٨١
 على بن جعفر بن فلاح : ٤٥ ، ٥١ ، ١٤٨
 على چاي كوزلجه ، الصدر الأعظم : ٢٤٣
 على جورليلي ، الصدر الأعظم : ٢٤٥
 على بن حاتم بن احمد : ١٨٣ ، ١٨٨
 على حاج الجزائر : ١٢٩
 على الحاج مرزونلي ، الصدر الأعظم
 (١١٠٣ هـ) : ٢٤٤
 على بن أبي الحجاج يوسف بن منصور :
 ابن زيان : ١٢٣
 على بن حسان بن دغفل : ١٦٠
 على بن الحسن : ٣٢
 على بن الحسن بن أحمد بن عمر بن السلعة :
 ٢٠ ، ٩
 على بن الحسن بن أحمد بن نيسان كمال الدين
 ٢١١

علاء الدين (انظر عطا ملك)
 علاء الدين على شاه ، بنغاله : ٤٢٧
 علاء الدين على شير بن ساير : ٤٣٢
 علاء الدين (انظر على بن علاء الدين)
 علاء الدين (انظر على المارداني)
 علاء الدين (انظر على بن محمد بن ارتنا)
 علاء الدين بن فتح الله ، الدكن : ٤٣٨
 علاء الدين (انظر فريبرز بن كرشاسب) :
 ٢٧٩
 علاء الدين فيروز شاه بن نصرت : ٤٢٨
 علاء الدين القهارين على ، سومطرة :
 ٤٥٢
 علاء الدين (انظر كيقباد بن فرامرزي)
 علاء الدين (انظر كيقباد بن كيخسرو
 ابن كيقباد)
 علاء الدين (انظر محمد بن تكش) :
 علاء الدين بن محمد بن جعفر بن فساجيس :
 ١٩
 علاء الدين (انظر محمد بن حسن بن محمد)
 علاء الدين (انظر محمد بن علي الغوري)
 علاء الدين بن محمود بن محمد بن هايون :
 ٤٣٧
 علاء الدين بن ملكشاه بن محمد بن سديدق :
 ٢١٩
 علاء الدين بن المهلبان بن فساجيس : ٣٢٦
 علاء بن سعيد الحروسي : ١٣٣
 ابن هلال اليهودي : ٦٦
 ابن الملقمي (انظر محمد بن احمد
 مؤيد الدين)
 علم الدين (انظر قريش بن بدران)
 علوان بن ثمان الحفاجي : ٢١٠
 أبو علون (انظر ثمانك)
 على آرابهجي ، الصدر الأعظم (١١٠٢ هـ) :
 ٢٤٤
 على آرناؤد باشا ، البوسنة : ٢٦٤
 على بن ابراهيم بن اسماعيل ، الدكن :
 ٤٣٩
 على بن ابراهيم الدرعي : ١٣٣
 على بن احمد الجرجاني ، أبو القاسم
 نجيب الدولة : ١٤٨
 على بن احمد ، بنو شهاب : ١٦٩
 على بن احمد ، أبو القاسم : ٣٢٥
 على بن احمد الثاني قره مانلي : ١٣٢
 على بن الأخشيد : ١٤٣
 على بن أردشير : ٢٨٧
 على بن اسحق بن ثانيا : ٩١

علي الزياتي ، أبو الحسن : ١١٨
 علي زين العابدين بن اسماعيل : ١٢٥
 علي بن سام بن محمد بن مسعود : ٤١٩
 علي بن سبأ بن أبي سمود بن زريع :
 ١٨١
 علي بن سرخاب بن مأمون : ٣٩٦
 علي بن سعد بن علي بن نصر : ٩٤
 علي السعيد بن ادريس ، أبو الحسن : ١١٤
 علي بن سعيد بن حمدان ، أبو الحسن : ٢٠١
 علي بن سعيد بن سلطان : ١٩٦
 علي بن سلال ، أبو الحسن الوزير : ١٥٠
 علي سلحدار ، الصدر الأعظم : ٢٦٦ ، ٢٤٧
 علي بن سلمان الداعي : ١٠١
 علي بن سليمان بن سليم الكردي : ٣٩٨
 علي بن سليمان بن علي بن عبد الله العباسي
 ١٧٦ ، ٤٠
 علي ميمز ، الصدر الأعظم (٩٦٨ هـ) :
 ٢٥٠ ، ٢٤١
 علي سورمه لي دقتدار ، الصدر الأعظم
 (١١٠٥ هـ) : ٢٤٤
 علي سيابوش ، الصدر الأعظم (١٠٦١ هـ) :
 ٣٦٣
 علي سيد ، الصدر الأعظم : ٢٤٧
 علي شاه أمير خان بن سكندر : ٤٣٣
 علي شاه ، بغداد : ٦١
 علي شاه ، كابل : ٤٤٧
 علي شاهين ، الصدر الأعظم (١١٩٩ هـ) :
 ٢٤٦
 علي بن شهریار : ٢٨٦
 علي بك بن شهباز بن سليمان بن قراجا :
 ٣٣٦
 علي شهيد داماد ، الصدر الأعظم : ٢٤٥
 علي شير ، الجاميون بالسند : ٤٢٩
 علي بن صدقة زريق : ٢٧١ ، ٢٧٤ ، ٢٧٧
 علي بن صدقة ، أبو القاسم ، مؤتمن الدولة ،
 قوام الدين : ١٠
 علي الصليحي : ٣١ ، ١٨١
 علي صوفي باشا ، مصر : ٢٥١
 علي بن أبي طالب (أنظر المرتضى) : ١ ،
 ٢٧ ، ٣٥ ، ٥٥ ، ٦٧ ، ٧٤ ، ٧٥ ، ١٧٥ ،
 ٢٧١ ، ٢٧٢
 علي بن ظاهر بن الحسين : ٧٨
 علي بن طراد الزيني العباسي ، الشريف
 أبو القاسم : ٩
 علي حالي حكيم زاده ، الصدر الأعظم :
 ٢٤٥

علي حالي حكيم زاده باشا ، الصدر
 الأعظم (١٤٤٤ هـ) : ٢٥٤
 علي بن العباس بن فساحجس : ١٩ ، ٣٢٤
 علي بن عبان : ١٥
 علي بن عبد الرؤوف الدرعي : ١٣٦
 علي بن عبد العزيز الفرجي : ١٣٣
 علي بن عبد القادر ، تمبكتو : ١٣٣
 علي بن عبد الله ، تمبكتو : ١٣٢
 علي بن عبد الله الجويني أبو القاسم : ٣٣٨
 علي بن عبد الله ، بنو معن : ١٧٠
 علي بن عثمان ، الصدر الأعظم : ٢٤٠
 علي بن مجلان : ٣٢
 علي بن عدى بن ربيعة الأشمي : ٢٧
 علي بن علاء الدين بن خليل : ٣٣٦
 علي بن علاء الدين المنصور : ١٦٣
 علي بن عمار بن سمود بكرني : ١٣٦
 علي الثاني بن عمر بن إدريس الثاني :
 ١٠٣
 علي بن عمرو البلوي : ١٠٧
 علي بن عمر المداس أبو الحسن ، الوزير
 الفاطمي : ١٤٥ ، ١٤٨
 علي بن هزاز : ٣٢
 علي بن عيسى بن جعفر بن المنصور : ٢٩
 علي بن عيسى بن داود بن الجراح : ٨
 علي بن عيسى بن ماهان : ٧٧ ، ٢٧٤
 علي بن عيسى بن موسى بن محمد العباسي :
 ٣٧
 علي الفساق ، الجزائر : ١٢٩
 علي بن نضر الدين ، بنو معن : ١٧١
 علي بن فراسز بن محمد : ٣٢٨
 علي بن الفضل الأغلي : ١٠٩
 علي بن الفضل القرمطي : ١٧٩ ، ١٨٠
 علي بن القاسم الانسابذي : ٣٣٩
 علي بن القاسم الشيباني : ٢٣
 علي بن أبي القاسم ، أرزروم : ٢١٩
 علي قاضي زاده باشا ، بغداد : ٢٥٨
 علي قاضي زاده باشا ، بودة : ٢٥٦
 علي بن قتادة : ٣١
 علي بن قره خليل ، الصدر الأعظم : ٢٤٠
 علي قره قاش باشا ، مصر : ٢٥٣
 علي قره يلال باشا ، البوسنة : ٢٦٤
 علي قلى خان ، جورجيا : ٢٩٦
 علي قوام الدين زعيم الرؤساء ، أبو القاسم :
 ٢٣
 علي بن كله : ٧٢
 علي بك الكبير (والي مصر) : ٣٤

علي بن بكال الدين بن قوام الدين : ٢٩٤
 علي كائش قره ، الصدر الأعظم :
 ٢٤٣
 علي كوحك بن بكتكين : ٦٠ ، ٢٤٤
 علي كور باشا ، البوسنة : ٢٦٣
 علي كور صوبولجي باشا ، بودة :
 ٢٥٨
 علي كيايا باشا ، مصر : ٢٥٣
 علي كيايا باشا ، بغداد : ٢٦٠
 علي المارداني : ٥٤
 علي بن مأمون بن محمد ، أبو الحسن
 خوارزمشاه : ٣١٦
 علي بن مبارك : ٣٢
 علي بن مبارك بن علي الدرعي : ١٣٥
 علي بن المبارك الماسي : ١٣٣
 علي بن مجاهد العاصري : ٩١
 علي بن محسن ، الحج : ١٩٨
 علي بن محمد بن إبراهيم بن سيمجور :
 ٣١٠
 علي بن محمد بن إبراهيم بن طهاسب ،
 الذكن : ٤٣٩
 علي الأول بن محمد بن إدريس : ١٠٣
 علي بن محمد بن أرتسا : ٢٣٢ ، ٢٣٣
 علي بن محمد ، جزر مالديف : ٤٥٠
 علي بن محمد الداعي الصليحي أبو كامل :
 ١٨٣
 علي بن محمد الدرعي : ١٣٥
 علي بن محمد بن شيخ علي الدرعي :
 ١٣٤
 علي بن محمد بن علي التركي : ١٣١
 علي بن محمد بن علي بن الحسن بن عتلة :
 ٢٠ ، ٩
 علي بن محمد بن الفرات (أنظر أبا الحسن) :
 ٧
 علي بن محمد ، أبو القاسم ، شرف الدين :
 ١١
 علي بن محمد قره مانلي : ١٣٢
 علي بن محمد بن محمد بن جهير الثالث قوام
 الدين زعيم الرؤساء ، أبو القاسم : ٩
 علي بن محمد بن موسى بن الحسن بن الفرات
 أبو الحسن : ١٧
 علي بن محمود بن أبي سعيد : ٤٠١
 علي مراد شاه زند : ٣٨٩
 علي مردان خان : ٢٨٩
 علي بن مردان علاء الدين : ٤٢٦
 علي بن منزو : ١١٨

علي بن مزيد الأسدي أبو الحسن :
٢٠٧ .

علي بن مسعود بن خلف بن مهران : ٣٠٢
علي بن مسعود بن محمود بن سبكتكين :
٤١٨

علي بن مسلم العقيلي : ٦٠
علي بن المسيب أبو الحسن : ٢٠٥
علي بن معاوية شاه ، سومطرة : ٤٥٢
علي بن المغربي ، أبو الحسن : ٢١ ، ٢٢
علي المكتبي بالله بن المتضد (أنظر
أبا محمد) : ٣ ، ٧

علي ملوفاني باشا ، البوسنة : ٢٦٥
علي المنصور ، امام صنعاء : ١٨٩
علي بن هدي بن محمد بن الأغلب الجيري :
١٨٢

علي موردي باشا ، مصر : ٢٥٤
علي بن موسى : ٢٩
علي بن موسى الخراساني : ١٠٠
علي مولدواني ، الصدر الأعظم : ٢٤٦
علي المؤيد نجم الدين : ٣٨١
علي ميرزا ظل السلطان : ٢٨٩
علي بن ميكائيل بن أحمد بن عمر بن محمد
ابن المسامة : ٢٠

علي ناهك موردي ، البوسنة : ٢٦٦
علي نشايجي بيكلي ، الصدر الأعظم : ٢٤٦
علي بن نصر أبو الحسن ، الأمير المختار :
٢٠٨ ، ٢٠٩

علي بن نظام الملك : ٢٣٨ ، ٢٣٩
علي نسكيس : ١٢٩
علي بن هشام ، حامل أذربيجان والري :
٧٠ ، ٢٧٢

علي بن الهيثم بن محمد : ٢٧٧
علي واردار باشا ، البوسنة : ٢٦٣
علي بن وهسودان السلال ، ٧١ ، ٢٩٣
علي ياوز ، الصدر الأعظم (١٠١٢ هـ) :
٢٤٢

علي ياوز باشا ، مصر : ٢٥١
علي بن يحيى ، ٤١ ، ٢٧٢ ، ٢٧٤
علي بن يحيى بن تميم بن المعز : ١٠٩
علي بن يزيد : ٦٩
علي بن يزيد بن أحمد بن محمد أبو منصور :
٢٧٨

علي بن يزيد بن محمد : بختنصر : ٢٧٨
علي بن يوسف بن تاشفين : ١١٣
علي بن يوسف بن عبد الله ، حامل صقلية :
١٠٧

أبو علي (انظر أحمد بن محمد بن المظفر)
أبو علي (انظر جعفر بن فلاح الكنتامي)
أبو علي (انظر الحسن بن علي بن جعفر
من بني ماکولا)

أبو علي (انظر الحسن بن علي بن ملهم)
أبو علي (انظر الحسن بن نجم الدين بن
أبي الحسن علي الشيباني)

أبو علي (انظر سعد الملك بن هبة الله
ابن الحسن بن علي بن جعفر)

أبو علي بن القاسم الخطير : ٢٢٦
أبو علي (انظر محمد بن سيمجور الثالث)
أبو علي (انظر محمد بن عبيد الله بن
يحيى بن الحاقان)

أبو علي (انظر محمد بن علي بن الحسن
ابن مقلة)

عليشير بن مظفر الدين : ٢٢٨
عماد الدولة (انظر ابراهيم تغناج)
عماد الدولة (انظر زندي بن آقسنقر)
عماد الدولة (انظر علي بن بويه)

عماد الدولة (انظر محمد بن محمد بن
سيمجور)
عماد الدولة (انظر المنذر بن أحمد بن
سليمان بن هود)

عماد الدين اسماعيل بن المادك ، الملك
الصالح : ١٥٥

عماد الدين (انظر ذا النون بن محمد)
عماد الدين (انظر زندي بن آقسنقر)
عماد الدين (انظر زندي بن مودود)
عماد الدين (انظر شاهنشاہ بن محمد)

عماد الدين (انظر أبا شعاع بن فيروز)
عماد الدين أبو الفتح عثمان ، الملك العزيز :
١٥٠

عماد الدين أبو الفدا اسماعيل ، الملك
الصالح : ١٥١ ، ١٥٤

عماد الدين (انظر قاورد بن داود)
عماد الدين (انظر أبا كاليجار المرزبان)

عمار بن أحمد عجرود الشرق : ١٢٣
عمار الفتى ، تمبكتو : ١٢٢

عمار بن محمد أبو الحسين ، خطير الملك
رئيس الرؤساء : ١٤٨

عمار بن محمد بن عمار أبو علي : ٣٣٩
عمار بن مسعود بكرني : ١٣٥

عمار بن ياسر : ٦٧
عمارة بن حمزة : ٦٤ ، ٧٤

عمر أفا ، الجزائر : ١٢٩
عمر ، إمام نفوسة : ١٠١

عمر بن أيوب الكنتاني : ٢٧٣
عمر باشا ، بغداد : ٢٥٩ ، ٢٦٠
عمر باشا ، البوسنة : ٢٦٣
عمر بك بن درهمي بن تهمتن : ٣٥٤

عمر بك بن عيسى بن عمر بن محمد : ٢٢٧
عمر بك بن محمد بن أيدين : ٢٢٧
عمر بن حفص بن هتمان بن قبيصة : ٤١٦
عمر بن حفص هزار سرد المهلبي ،
أبو جعفر : ١٠٠

عمر بن حيدر توره : ٤٠٧
عمر بن الخطاب (انظر الفاروق) : ١ ،
٣٨

عمر بن خطاب بن محمد بن أحمد بن شادان
الجمدي : ١٩٤

عمر سلحدار باشا ، مصر : ٢٥٣
عمر الشريف ، عمان : ١٩٤

عمر شيخ بن بير محمد : ٤٠٢
عمر شيخ بن تيمور : ٤٠٢

عمر شيخ بن أبي سعيد بن محمد : ٤٠٣
عمر بن عبد الحميد بن عبد الرحمن بن زيد
ابن الخطاب : ٢٨

عمر بن عبد العزيز : ١ ، ٢٨ ، ٣٥ ،
٧٦ ، ٥٦

عمر بن عبد العزيز بن عبد الله بن عمر
ابن الخطاب : ٣٦

عمر بن عبد العزيز بن عمر : ٣١٩
عمر بن عبد العزيز بن القاسم : ٣٠١

عمر بن عبد الله بن ممر : ٦٢
عمر بن عبيد الله بن ممر : ٧٤
عمر بن العلاء : ٢٨٤ ، ٢٨٥

عمر بن علي نور الدين : ١٨٤
عمر بن عيسى بن شبيب البلوطي ، أبو حفص :
١٠٩

عمر فوضى باشا ، البوسنة : ٢٦٧
عمر بن محمد ، أمير دارفور : ١٣٩

عمر بن محمد بن عبد الله بن مسامة التجيبي :
٨٨

عمر بن محمد بن المسامة : ٢٠
عمر بن محمد بن مطرف ، بنو جلندي
بالين : ١٩٣

عمر بن محمد بن يفريش خان : ٤٢٢
عمر المرتضى بن اسحق ، أبو حفص : ١١٤
عمر بن مسعود بن بدر ، ناصر الدين :
٣٥٤

عمر بن مسعود ، بنو شهاب : ٦٦٨

(غ)

غازان بن أرغون بن أباقا : ٣٤٩ ، ٣٦٢
غازي بن أرتق أرسلان بن إيفازي :
٣٤٥
غازي بك بن فرخ سيار : ٢٨٥
غازي جلي (انظر التينباش بن مسعود) :
٢٢٢
غازي حسن عز الدين ، جزر مالديف :
٤٥١
غازي الدين حيدر بن سعادت : ٤٤٥
غازي جان چك ، كشمير : ٤٣٣
غازي بن زكي : ٣٤١
غازي شاه ، كشمير : ٤٣٣
غازي بن علي بن شهريار : ٢٨٦
غازي بن فرا أرسلان بن غازي : ٣٤٥
غازي كراي بن دولت : ٣٦٧
غازي كراي بن سليم : ٣٦٨
غازي كراي بن محمد : ٣٦٧
غازي بن مودود : ٢٤١
أبو الغازي خان استراخان : ٤٥٧
أبو الغازي خان خيوه : ٤٥٩
أبو الغازي بن عرب محمد : ٤٥٩
غالب بن فضالة الليثي : ٧٦
غالب بن مساعد : ٣٤
غاثم بن أبي مسلم بن حميد بن أحمد الطوسي :
٥٧
غاثم بن إدريس بن قتاده : ٣١
غاثم بن راجح بن قتاده : ٣١
غاثم بن يحيى ، بنو سليمان باليمن : ١٧٨
غاثم بن خيوه : ٤٥٩
غرس الدين (انظر خليل بك بن داود)
غريب بنت جعفر البرمكي ، المغنية : ١٣
غريب بن محمد بن مقلد بن سنان سيف
الدين : ٢٥٦
الغزالي (دالي دمشق) : ٤٩
غزالي بن داود بن ميدان مبارك : ٤٣٤
هسان بن هباد : ٧٨ ، ٤١٦
هسان بن عبد الله : ١٩١
أبو هشام بن خيس : ٢٥٦
الغضنفر بن حمدان فضل الله أبو تغل :
٤٤ ، ٢٥١
أبو الفناثم (انظر علاه الدين بن محمد
ابن جعفر بن فساجس)
غياث الدولة (انظر ابراهيم بن سليمان)

عنايت كراي بن غازي : ٣٦٨
عنيصة بن اسحق بن شاهر الضبي : ٤١
عنيصة بن سحيم السكبي : ٨٥
عون الدين (انظر جهيم بن عمرو الشيباني
ابن هيرة)
عون الرقيق بن محمد : ٣٤
أبو عون (انظر عبد الله بن يزيد)
عياض بن غنم : ٥٥
عيسى بن بايزيد : ٢٣٥
عيسى بك ، البوسنة : ٢٦٥
عيسى بك بن عمر بن محمد : ٢٢٧
عيسى بك بن عيسى بن عمر : ٢٢٧
عيسى ترخان بن عبد المالك ، السند : ٤٣٥
عيسى ، جزر مالديف : ٤٥٥
عيسى بن جعفر بن المنصور العباسي : ٦٤
عيسى خان ، جورجيا : ٢٩٦
عيسى بن خيس بن مقلد : ٢٥٦
عيسى بن الشيخ بن السليل النوشري :
٢٧٤
عيسى بن علي الخليفة ، البحرين : ١٩٧
عيسى بن علي بن عبد الله بن العباس : ٧٤
عيسى بن فروخان شاه ، أبو موسى : ٧
عيسى بن فليته بن القاسم : ٣١
عيسى أبو القاسم ، الفارز : ١٤٥
عيسى بن لقمان بن محمد الجلي : ٣٩
عيسى بن مجد الدين بن عبد العزيز :
٣٩٧
عيسى بن أبي محمد جعفر : ٣٥
عيسى مولى جعفر ، الرى : ٧٥
عيسى بن محمد بن أبي خالد : ٢٧١ ، ٢٧٤
٢٧٧
عيسى بن محمد بن السليل الشيباني : ١٨ ،
٤٢ ، ٤٣
عيسى بن محمد الخزومي السكردى : ٢٩ ،
٣٥
عيسى بن محمد النوشري الثاني : ٧٥
عيسى بن المنصور بن عبد العزيز بن أبي
طاهر : ٩٢
عيسى بن المنصور بن موسى الرافعي : ٤١
عيسى بن يزيد الجلودى : ٤١
عيسى بن يوسف الخراساني : ١٥٥
أبو عيسى (انظر محمد بن المنصور العباسي)
أبو عيسى (انظر محمد بن يحيى)
هين الدين بن كشتكين : ٢٢١
هيبة بن موسى بن كعب : ٤١٥

عمر بن مهران : ٤٥
عمر بن ميرانشاه بن تيمور : ٤٥٢
عمر بن هبيرة الفزاري : ٥٦ ، ٦٣ ، ٦٨
٧٧
عمر الواثق الثاني بن الواثق الأول ،
أبو حفص (انظر الواثق الثاني) : ٤
عمر بن يوسف ، جزر مالديف : ٤٥٥
عمر بن يوسف أبو الفتح محمد الدين :
١٨٤
عمران بن شاهين ، البطيحة ، : ٢٥٨
عمران بن صالح : ٧٥
عمران بن الفضل ، من قبل الصليحي :
١٨٨
عمران بن محمد بن سبأ بن أبي مسعود :
١٨١
عمران بن موسى بن يحيى البرمكي : ١٣ ،
٤١٦
عمرو بن الأسود الحرشي : ١٨
عمرو بن زهير الضبي : ٦٨
عمرو بن سعيد بن العاص ، الأشدق :
٢٧ ، ٣٥
عمرو بن شداد : ٧٤
عمرو بن العاص بن وائل بن هشام بن سعيد
ابن سهم : ٣٨
عمرو بن الليث : ٧٥ ، ٧٨ ، ٧٩ ، ٣٥٢
عمر بن محمد بن القاسم : ٤١٥
عمرو بن مسلم الباهلي : ٤١٥
عمرو بن هاشم بن سراقه : ٢٨٣
عمرو بن يعقوب بن محمد الصفار : ٣٥٢
أبو عمرو (انظر عباد المتضد بن محمد)
العميد (انظر الحسين بن محمد بن عبيد الله)
ابن العميد الأول (انظر محمد بن الحسين
ابن محمد بن عبيد الله أبا الفضل)
ابن العميد الثاني (انظر أبا الفتح
ذا الكفائتين)
عميد الدولة (انظر الحسن بن علي بن صدقة)
عميد الدولة (انظر الحسين بن القاسم
ابن عبد الله بن سليمان بن وهب)
عميد الدولة (انظر أبا القاسم زهير)
عميد الدولة (انظر محمد بن محمد بن محمد
ابن جبير)
عصير بن سعد الأسدي : ٥٥
عصير بن عثمان : ٧٥
عصير بن الوليد النيمي البغدسي : ٤١
عثان بن مقاص : ٣٢

غياث الدين أعظم شاه بن سكندر ، بنفالة :

٤٢٧

غياث الدين ألوغ بك (انظر بلبان)

غياث الدين بهادر بوراشاه ، بنفالة :

٤٢٧

غياث الدين بهادر شاه بن محمد ، بنفالة :

٤٢٩

غياث الدين تفتاميش : ٣٦٦

غياث الدين جلال شاه بن محمد سور ،

بنفالة : ٤٢٨

غياث الدين (انظر داود بن محمود)

غياث الدين بن ركن الدين : ٣٨٢ .

غياث الدين بن طيب شاه : ٣٥٢

غياث الدين عوض ، بنفالة : ٤٢٦

غياث الدين أبو الفتح فازی الأول

(الملك الظاهر) : ١٥٢

غياث الدين (انظر كيخسرو بن فليج

آرسلان بن كيخسرو)

غياث الدين (انظر كيخسرو بن كيقياد)

غياث الدين (انظر محمد بن أوتنا)

غياث الدين بن محمد بن حسن كانكو :

٤٣٧

غياث الدين (انظر محمد بن سام)

غياث الدين أبو المظفر محمد (الملك العزيز)

١٥٢

غياث الدين (انظر محمد بن محمود)

غياث الدين محمود شاه بن حسين ، بنفالة :

٤٢٨

غياث شاه بن محمود شاه ، مالوة : ٤٣١

غياث الدين (انظر محمود بن محمد بن سام)

غياث الدين (انظر مسعود بن كيقياد)

غياث الدين (انظر مسعود بن كيكارس)

غياث الدين (انظر محمد بن ملكشاه)

غياث الدين (انظر مسعود بن محمد)

أبو الفيت بن محمد : ٣١ ، ٣٢

(ف)

الفاتك بن جياش : ١٨٠

الفاتك بن محمد بن الفاتك ، بنونجياج : ١٨٢

الفاتك بن المنصور ، بنونجياج : ١٨١

فاتك الواحدى : ٥١

فارس المتوكل بن على ، أبو عنان : ١١٨ ،

١٢٢

فارس بن محمد بن عنان : ٣٢١

أبو فارس بن أحمد المريني : ١٢٢

٤٩٢

فاروق الأول بن أحمد فؤاد ، ملك مصر :

١٦٧

الغاروق (انظر عمر بن الخطاب)

الفاضل ، وزير بهاء الدولة : ٣٢٥

فاضل وملائي ، البوسنة : ٣٦٣

فاطمة سلطان : ٣٧٤

الفائز الفاطمي : ١٥٠

الفائز أبو القاسم عيسى : ١٤٥

فايق (والى نيسابور) : ٨٠

فتح جنك بن شجاع بن تيمور : ٤٤٧

الفتح بن خاقان بن أرتق التركي : ٤٢

الفتح بن الخاقان الخراساني : ١٦

فتح خان ، الجاميون بالسند : ٤٢٩

فتح خان بن ملك عنبر : ٤٤٦

فتح بن خلف بن يحيى : ٨٨

فتح شاه خان بن آدم ، كشمير : ٤٣٣

فتح على ، حاكم شروان : ٣٧٩

فتح كراي بن دولت : ٣٦٨ ، ٣٦٧

فتح الله عماد الملك ، الدكن : ٤٣٨

فتح بن محمد أبو المسافر : ٣٧٤

الفتح بن ميمون بن مدرار : ١٠٢

أبو الفتح بن الصاحب (انظر جلال الدين) :

١٠

أبو الفتح (انظر الفضل بن جعفر

ابن محمد)

أبو الفتح بن كريم خان : ٣٨٩

أبو الفتح بن محمد بن العميد الثاني : ٣٢٤

أبو الفتح بن محمد بن أحمد بن عيسى

النوشري : ١٨ ، ٤٢

أبو الفتح بن محمد السكاتب بن الحسين

العميد : ١٩

أبو الفتح (انظر المظفر بن على بن الحسن

ابن أحمد بن المسلمة)

أبو الفتوح (انظر الحسن بن أبي محمد

جعفر)

أبو الفتوح (انظر عبد الله بن هبة الله

ابن المظفر بن على بن المسلمة)

أبو الفتوح (انظر المبارك بن محمد بن

عبد الله بن هبة الله بن المسلمة)

الفعل (انظر تميم بن اسماعيل المز)

غفر الدولة (انظر ابراهيم بن يناك)

غفر الدولة (انظر حسن بن كيخسرو)

غفر الدولة (انظر شاه فازی)

غفر الدولة (انظر على بن الحسن بن

بويه)

غفر الدولة (انظر محمد بن محمد جبير)

غفر الدولة (انظر نامور بن يستون)

غفر الدولة (انظر نامور بن كاوبارة)

غفر الدين (انظر أحمد بن ابراهيم)

غفر الدين (انظر الياس بن صاروخان)

غفر الدين حسن (انظر الملك السعيد)

غفر الدين (والى دمشق) : ٤٩

غفر الدين بن ركن الدين : ٣٨٢

غفر الدين سليمان بن فازی ، الملك العادل :

١٥٤

غفر الدين (انظر على بن حسين صاحب

أوتا)

غفر الدين عمر بن العادل ، الملك المنيف :

١٥٣

غفر الدين (انظر القاسم بن ذى القرنين)

غفر الدين بن قرقاز ، بنو ممن : ١٧١

غفر الدين الأول ، لبنان : ٢٥١

غفر الدين مبارك شاه ، بنفالة : ٤٣٧

غفر الدين (انظر مسعود بن حسين)

غفر الدين بن يوسف ، بنو ممن : ١٧٠

غفر الملك (انظر على بن نظام الملك)

غفر الملك (انظر عمار بن محمد بن عمار)

غفر الملوك (انظر رضوان بن قتش)

فدائي خان ، بنفالة : ٤٤٣

ابن الفرات الثالث (انظر جعفر بن الفضل

ابن جعفر)

ابن الفرات (انظر على بن محمد بن

الفرات)

ابن الفرات الثاني (انظر الفضل بن

جعفر بن محمد)

فراسد بن محمد بن دشمزار : ٣٢٨

فرج بن برقوق ناصر الدين : ١٦٣

أبو الفرج (انظر محمد بن جعفر بن محمد

ابن العباس بن فساجيس)

أبو الفرج (انظر محمد بن جعفر بن محمد

المفرق)

أبو الفرج (انظر محمد بن عبد الله بن

هبة الله بن المظفر بن على بن المسلمة)

فرخ خان ، حاكم شيروان : ٣٧٩

فرخان بن دابويه : ٣٨٤

فرخزاد بن فريبرز : ٣٨٠

فرخزاد بن مسعود بن محمود : ٤١٨

فرخزاد بن منوچهر : ٣٧٩

فرخ سيار بن خليل : ٣٨٠

فرخ سير ، أباطرة الفوك : ٤٤٢

فرخشاد بك آق قيونلو : ٣٨٥

فرخشاه ، جزيرة هرمز : ٣٨٧

فردريك الثاني ، الامبراطور النرماندي :
١٠٨

فرديناند الأول : ٨٩ ، ٩٤

فرخنده علي خان بن سكندر : ٤٤٦

فرهاد باشا ، بوده : ٢٥٥

فرهاد باشا ، البوسنة : ٢٦٢

فرهاد باشا (الصدر الأعظم ٩٩٩ هـ) :
٢٤٢

فرهاد غازي ، البوسنة : ٢٦١

فرهاد ، اليمن : ١٨٦

فضل الله السربداري : ٣٨١

فضلويه بن حسويه ، أتابك شوانكاره :
٣٥١

فضلويه بن مظفر الدين بن حسويه : ٣٥١
فروخ شاه داود بن شاهنشاه ، عز الدين :
١٥٢

فريبرز بن سالار بن يزيد : ٢٧٨

فريبرز بن كرشاسب : ٢٧٩

فريد داماد ، الصدر الأعظم : ٢٥٠

فريدون بن فريبرز بن سالار : ٢٧٨

فريد بن قارن بن شهریار : ٢٩١

فيروز شاه ، جزيرة هرمز : ٢٨٧

أبو الفضائل (انظر سابق)

أبو الفضائل (انظر سعيد الجداني)

أبو الفضائل (انظر القاسم ضياء الدين

ابن يحيى تاج الدين بن عبد الله

المرتضى بن القاسم بن لظفر الشيباني)

الفضل بن جعفر بن الفضل بن جعفر

ابن الفرات : ١٧ ، ١٤٨

الفضل بن جعفر بن محمد بن الفرات ،

أبو الفتح : ٩ ، ١٧ ، ٥٠ ، ٥٨

الفضل بن الربيع بن يونس ، أبو العباس

الوزير : ٦

الفضل بن ربيعة بن حازم بن الجراح ،

أبو عمران : ١٦٠

الفضل بن روح : ١٥ ، ١٠٠

الفضل بن سليمان الطوسي : ٧٧

الفضل بن سهل بن عبد الله السرخسي

(انظر ذا الرياستين) : ٦

الفضل بن شاور : ٢٨٢

الفضل بن صالح بن علي بن عبد الله

العباسي : ٤٠

الفضل بن الصالح الوزيري : ١٤٨

الفضل بن العباس بن محمد : ٢٩

فضل بن عبد الكريم ، لحج : ١٩٨

فضل بن علي العبدلي السلامي : ١٩٨

فضل الثالث بن محسن ، لحج : ١٩٨

الفضل بن محمد بن شداد ، المنصور : ٢٨٢

الفضل بن محمد بن المظفر : ٣١٠

الفضل بن مروان بن ماسرخس ،

أبو العباس : ٦

الفضل المسترشد بالله بن المستظهر ،

أبو منصور (انظر المسترشد بالله) : ٤

الفضل الطليح بن المقتدر (انظر

أبا القاسم) : ٣

الفضل بن موسى بن عيسى بن موسى :

٦٩

الفضل بن يحيى بن خالد بن برمك

(الوزير) : ٦ ، ١٣ ، ٧٠ ، ٧٧ ،

٢٧٣

فضل الله ، من عمال العثمانيين باليمن :

١٨٧

أبو الفضل (انظر جعفر بن الفضل

ابن جعفر بن الفرات)

أبو الفضل (انظر جعفر المتوكل على الله

بن المعتصم)

أبو الفضل (انظر جعفر بن محمود

الاسكافي)

أبو الفضل (انظر جعفر المقتدر بالله بن

المعتضد)

أبو الفضل (انظر جعفر بن المنصور)

أبو الفضل (انظر جعفر بن يحيى البرمكي)

أبو الفضل (انظر الربيع بن يونس)

أبو الفضل (انظر العباس بن حسن بن

جعفر بن فساحجس)

أبو الفضل (انظر هبة الكريم الطائفة بن

بن المطيع)

أبو الفضل (انظر محمد بن الحسين العميد

بن محمد بن عبيد الله)

أبو الفضل (انظر محمد كمان الدين بن

عبد الله المرتضى بن القاسم بن المظفر

الشيبياني)

أبو الفضل (انظر يحيى بن خالد البرمكي)

أبو الفضل (انظر يحيى بن عبيد الله بن

محمد بن الممزر بن جعفر ، زعيم الدين)

فضلون بن الفضل : ٢٨٢

فضلويه : ٣٢٣

فضل باشا ، بوده : ٢٥٧

الفلاح بن الحسن النبهاني : ١٩٤

فليتة بن القاسم بن محمد بن جعفر : ٣١

أبو فليتة (انظر القاسم بن محمد بن

جعفر)

فناخسرو بن الحسن بن بويه ، أبو شجاع

٣٢٢ ، ٣٢٣ ، ٣٢٤ ، ٣٢٧

فهد بن ابراهيم أبو العلاء الوزير : ١٤٨

فهيدي بن الحسن : ٣٣

أبو الفوارس (انظر بكتوزون)

أبو الفوارس بن فيروز بن فناخسرو :

٣٢٣ ، ٣٢٦

فولاد ستون بن المرزبان بن أبي شجاع :

٣٢٣

ابن فولاد : ٧٢

الفيروزان بن الحسن بن الفيروزان :

٣٢٨

فيروز بن اسلام بن شيرشاه : ٤٣٣

فيروز جبك ، غازي الدين : ٤٤٦

فيروز بن داود بن حسن كانكو : ٤٣٧

فيروز الديلمي : ١٧٥

فيروز بن رجب سباسالار بن تغلق :

٤٢٣

فيروز شاه بن ايلتتميش بن آيبك :

٤٢٢

فيروزشاه بن عضد الدولة البويهي : ٦٥

فيروز بن فناخسرو ابو نصر : ٥٩ ، ٦٦

١١٠ ، ٢٢٢ ، ٢٢٣ ، ٢٢٥

فيروز بن يفرش خلجي : ٤٢٢

فيصل بن تركي : ١٩٠ ، ١٩٦

الفيض بن ابي صالح : ٥

أبو الفيض بن سبحان قلي : ٤٠٦

(ق)

قابوس بن وشمكير : ٢٨٦ ، ٣١٩

أبو قابوس (انظر محمود بن حك)

قادر بن سليمان بن ابراهيم الكردي :

٣٩٨

قادر ملوخال ، مالوه : ٤٣٢

القادر بالله (انظر أبا إلياس احمد بن اسحق

ابن المقتدر)

أبو القادر ، بن تمام : ٤٥٣

قارس ذو لقدري : ٢٣٥

قارن بن شهریار : ٢٨٦

قازان بن باسادار : ٣٧٠

القاسم بن ابراهيم طباطبا ترجمان الدين :

١٨٧

القاسم بن احمد التتار ابو محمد : ١٨٧

القاسم بن أولوغ محمد : ٣٧٤

قاسم باشا ، بغداد : ٢٥٨

قاسم باشا ، بوده : ٢٥٥
 قاسم بن جهانكبير بن علي : ٣٨٥
 قاسم جراح باشا ، بوده : ٢٥٧
 القاسم بن الحسين بن احمد المتوكل : ١٨٩
 القاسم بن حمود (انظر المأمون) : ٢ ، ٨٦
 قاسم خان ، بنفالة : ٤٤٣
 قاسم خان جن : ٤٤٣
 قاسم خان شروان : ٢٧٩
 قاسم بريد ، الدكن : ٤٣٩
 القاسم بن ذى القرنين ، ٢٢١
 القاسم بن ربيعة الثقفي : ٢٧٢
 القاسم بن الرشيد : ٤٩
 القاسم بن سمد ، بنو شهاب : ١٦٨
 القاسم بن عبد الله بن سليمان بن وهب
 ابن سميذ (انظر أبا الحسين ولي الدولة) :
 ٧
 قاسم بن علي بن أمير ، الدكن : ٤٣٩
 قاسم علي ، بنفالة : ٤٤٤
 القاسم بن عمر الثقفي : ١٧٦
 القاسم بن عيسى بن إدريس العجلي : ٣٥١
 القاسم بن قائم ، بنو سليمان باليمن : ١٧٨
 قاسم كوزلجه باشا ، مصر : ٢٥٠
 القاسم بن محمد بن جعفر : ٣١
 قاسم بن محمد ، بنو شهاب : ١٦٩
 القاسم بن محمد بن علي النصور ، اليمن :
 ١٨٩
 القاسم بن محمد بن القاسم بن حمود : ٨٦
 قاسم بن محمود ، أستراخان : ٣٦٧
 القاسم بن المظفر بن علي بن القاسم الشيباني :
 ٢٣
 القاسم بن هبنا ، عز الدين أبو فليحة :
 ١٧٧
 القاسم بن هاشم بن فليحة : ٣١
 القاسم بن يحيى بن عبد الله بن المظفر
 الشيباني : ٢٣
 أبو القاسم بن احمد ، أمير دار فور :
 ١٣٩
 أبو القاسم الأعلى وزير صمصام الدولة :
 ٣٢٤
 أبو القاسم (انظر جعفر بن محمد بن جعفر
 ابن فساجس)
 أبو القاسم بن الحسن : ٣٢
 أبو القاسم (انظر الحسن الخوارزمي)
 أبو القاسم (انظر الحسين بن أبي الحسين
 علي بن محمد بن يوسف بن بحر . الخ)

أبو القاسم زهير (بالمرزية) : ٩٠
 أبو القاسم (انظر سليمان بن الحسن
 ابن مخلد)
 أبو القاسم بن سيمجور الرابع : ٨٠
 أبو القاسم (حامل البصرة من قبل
 أبي كاليبجار) : ٦٦
 أبو القاسم (انظر عبد الله بن أحمد بن
 أبي عبد الله محمد البريدي)
 أبو القاسم (انظر عبد الله بن محمد بن
 الحناق)
 أبو القاسم (انظر عبد الله بن محمد بن
 هيب الله)
 أبو القاسم (انظر عبد الله المستكفي بالله
 ابن المسكتفي)
 أبو القاسم (انظر عبيد الله بن محمد
 الكوذاي)
 أبو القاسم (انظر علي بن الحسن بن أحمد
 ابن المسفة)
 أبو القاسم (انظر علي قوام الدين زعيم
 الرؤساء)
 أبو القاسم (انظر علي بن محمد شرف الدين)
 أبو القاسم (انظر الفضل المطيع لله بن
 المقندر)
 أبو القاسم (انظر محمد بن اسماعيل بن
 عباد)
 أبو القاسم (انظر محمد المتمم بن المتضد
 ابن عباد)
 أبو القاسم المنتظر الفاطمي : ١٤٥
 أبو القاسم (انظر هبة الله بن الحسن
 ابن علي بن جعفر)
 القاسم بن اسماعيل صلي : ٢٧٩
 قاضي الحافقين (انظر أبا بكر محمد بن القاسم
 ابن المظفر الشيباني)
 قال بن أميترك : ٤٠٨
 قانصوه باشا ، من عمال العثمانيين باليمن :
 ١٨٧
 قانصوه القوي : ٥٥ ، ١٦٤ ، ١٨٥ ،
 ١٨٦
 قانصوه اليعقوبى : ٤٨
 قانباي الجزوى : ٤٨
 قاني باي قرا الرماح : ٥٥
 قانبيك الحمدي : ٤٨
 القاهر بالله (انظر أبا منصور محمد بن
 المتضد)
 قارود بن دارد السلجوق : ٣٣٥
 قايتباي سيف الدين : ١٦٤

القراريطي (انظر محمد بن احمد الاسكافي ،
أبا اسحق)
قرا سنقر الاشرفي : ٥٤
قره عثمان بك ، البوسنة : ٢٦١
قره عثمان ، داي تونس : ١٣٠
قره علي باشا ، البوسنة : ٢٦٢
قرا عيسى ، باليكسر : ٢٢٥
قراقوش (قائد زنكي) : ٥٢
قرا مان بن نوره : ٢٣٦
قره محمد باشا ، بوده : ٢٥٨
قرا محمد تورموش بن يرام خواجه : ٣٨٣
قره مراد (الصدر الأعظم ١٠٥٩ هـ) ،
٢٥٧
قره مصطفى ، البوسنة : ٢٦٤
قره مصطفي ، تونس : ١٣٠
قرا مصطفى شاهين : ١٨٦
قره مصطفى ، (الصدر الأعظم ١٠٨٧ هـ)
٢٥٩
قره مصطفى مرزونلي ، الصدر الأعظم :
٢٤٤
قرا هولاكوبن هوتوكن : ٣٧٠
قرا يوسف نويان بن محمد : ٣٨٣
قرا يولك عثمان آق قيونلو : ٢٣٣
قرقي بن طغان أرسلان : ٣٥٠
قرعويه (والي حلب) : ٢٠١ ، ٥٠٠
قرقاز بن طاهر ، بنو شهاب : ١٦٩
قرقاز بن نغر الدين ، بنو منن : ١٧١
قرقاز بن ملهم ، بنو منن : ١٧١
قرة بن شريك بن مرشد بن الحارث
العيسى : ٢٨
قرواش بن المقلد العقيلي أبو المنيع : ٢١
٢٠٥ ، ٦٩ ، ٢٠٥
قريش بن بدران بن المقلد : ٥٩ ،
٢٠٥
قريم كراي بن درلك : ٣٦٩
قزك أرسلان بن إيلدكز : ٣٤٩
قزل أحمد بن ابراهيم بن اسفنديار : ٢٢٤
قيزك أمير أخور : ٦٧
قسام التراب : ٤٤
قسطل بن زهير ، بنو مهنا بالمدينة :
١٧٨
قسيم الدولة (انظر آسنقر الحاجب)
ابن القصاب (محمد بن أحمد أبو المظفر
مؤيد الدين)
قصره : ٤٨
قصره الترازي : ٥٥

قطب الدولة (انظر أحمد بن علي)
قطب الدولة (انظر بارزطغان)
قطب الدين آيبك سلطان دهلي : ٤٢٢
قطب الدين آيبك النوري : ٤١٩
قطب الدين ، بنفالة : ٤٤٣
قطب الدين تهمتن ، جزيرة هرمز : ٣٨٧
قطب الدين بن طاهر ، كشمير : ٤٣٢
قطب الدين بن عز الدين بن ركن الدين :
٣٠٣
قطب الدين بن كاليجار : ٣٨٧
قطب الدين بن محمد بن أحمد بن ترخان :
٤٣٦
قطب الدين (انظر محمد بن أنوشكين)
قطب الدين (انظر محمد بن حسين
النوري)
قطب الدين (انظر محمد بن ركن الدين)
قطب الدين (انظر محمد بن زنكي بن
مودود)
قطب الدين محمود لسكا : ٤٣١
قطب الدين بن مظفر الدين بن حسويه :
٣٥١
قطب الدين (انظر ملكشاه الثاني)
قطب الدين (انظر مودود بن زنكي)
قطب الدين مؤيد : ٣٨٧
قطر : ٥٣
قلاون : ٤٧
قلاون سيف الدين أبو المعالي الأتقي : ١٦٢
قلج تنفاج بن محمد أرسلان : ٣١٣
قلج خان صدر الصدور ، نظام حيدر
آباد : ٤٤٦
قليج أرسلان بن بوي علي بن قتلغ : ٣٨٥
قليج أرسلان (انظر داود بن سليمان
ابن قتلغش)
قليج أرسلان بن سليمان شاه : ٢١٥
قليج أرسلان بن كيخسرو بن كيقباد :
٢٢٢ ، ٢١٨
قليج أرسلان بن مسعود بن داود :
٢٢١ ، ٢١٥
قر الدين تمرخان قران ، بنفالة : ٤٢٦
قنغد بن عمير بن جدان التيجي : ٢٧
قنغز سلطان : ٦١
قوام الدولة (انظر أبا الفوارس بن
فيروز)
قوام الدولة (انظر كربغا)
قوام الدين (انظر علي بن صدقة مؤتمن
الدولة)

قوام الدين (انظر علي بن محمد بن محمد
ابن جبير الثالث)
قوام الدين المرعشي : ٢٩٤
قوام الملك (انظر سبكتكين المستنصرى)
قويلاي بن تولوي : ٣٦٠
قوجي ، لقبيل الأيغز : ٢٦٥
قودانغ ، من المنوك : ٣٦٢
قولنا بن باتو : ٢٦٣
قولي خان ، والي فارسى : ٢٥٨
قونجوق بن دروا : ٣٧٠
قيس بن سعد بن عبادة الأنصاري
٢٧١
قيس بن عبادة بن دليم بن حارثة
الأنصاري : ٢٨
قيس بن محمد ، بنو شهاب : ١٦٨
قيس بن الهيثم : ٧٥
قيصر بروانه : ٢٢٢
قيصر شاه بن قليج أرسلان : ٢١٥

(ك)

كانور الأخشيدي : ٥٠ ، ١٤٤
كاف الكفاه (انظر جبير ممتد الدولة ،
أبا البركات)
كالي بن الفيزان : ٢٢٨
كاليجار ، جزيرة لار : ٣٨٧
أبو كاليجار البويهي : ٥٠ ، ٢٠٩
كام بنش ، أباطرة منوك : ٤٤٢
كامرو الديلمي : ٢٩٣
كامران ، أفغانستان : ٤٤٧
كامران بن باير : ٤٤٢
كامكاريان (انظر أحمد بن سهل بن هاشم)
الكامل (انظر شعبان بن الناصر)
كامل مهندس باشا ، البوسنة : ٢٦٦
كامل يوسف ، الصدر الأعظم : ٢٤٨
أبو كامل (انظر بركة بن المقلد)
كبك بن دووا : ٢٧٠
كبك سلطان بن دوست محمد : ٤٠٥
كشيفا زين الدين العادل : ١٦٢
كثير بن عبد الله السلمى : ٦٣
كثير بن وهب بن وهيب : ٢٠٦
كچكر الكردامي : ٥٥
كربغا : ٦٠
كرد باشا ، مصر : ٢٥١
كردان شاه ، جزيرة هرمز : ٣٨٧
كرد عبيد ، الجزائر : ١٢٩

كرشاسب بن علي بن فرامرز : ٢٢٨
 كرشاسب بن فرخزاد : ٢٧٩
 كرشاسب بن محمد بن دشمنزار : ٣٢٨
 كرشاسب بن نور الدين بن أبي بكر : ٣٥٤
 كركين شاه هلاء الملك : ٢٨٧
 كرمان نشاء بن قورد : ٣٣٥
 كلب علي خان ، حورجيا : ٢٩٦
 كلثوم بن حفص : ٧٠
 كلثوم بن عياض القشيري : ٩٩
 كلدي بك : ٣٦٥
 كلیم الله بن أحمد بن محمود ، الدكن : ٤٣٧
 كان بك ، رومالي لوند : ١٨٦
 كان الدولة (أنظر شيرزاد بن مسعود)
 كان الدولة (أنظر غريب بن محمد بن مقن)
 كال الدين (أنظر اسماعيل بن ابراهيم)
 كال الدين (أنظر أبا البركات بن سلمة)
 كاك الدين بن شمس الدين : ٢٩٤
 كالات شاه زينة الدين : ٤٥٢
 كاشتكين بن بلسا بك : ٣٣٧
 كاشتكين بن دانشمند : ٢٢٠
 كئار بن الفيرزان بن الحسن : ٣٢٨
 كفراد الرابع الأمبراطور : ٤٦
 كنعان باشا ، بوده : ٢٥٦
 كنعان كورجى باشا ، بوده : ٢٥٧
 كنون بن ابراهيم بن محمد بن إدريس ،
 القاسم : ١٠٣
 كه كن بن بوياتو : ٣٦٠
 كوچكونجو بن أبي الحيد : ٤٠٣
 كوجك ابراهيم : ١٢٩
 كوجك بن الناصر ، علاه الدين الأشرف :
 ١٦٣
 كورتكين الديلمي : ١١ ، ١٢
 كوره (انظر الحسن بن علي الخراساني)
 كوسه مصطفي ، الجزائر : ١٢٧
 كوشالا بن كولوك : ٣٦٠
 كوكبوري بن علي بن بكتكين : ٣٤٤
 كولوك بن دارما بالا : ٣٦٠
 كون تيمور بن ألبك : ٣٦٠
 كوهرايين سمد الدولة : ٣٣٧
 كيا حسن بن لهراسب بن أفراسياب :
 ٢٨٧
 كيا نغر الدين جلاوى : ٢١٧
 كيا كشتاسب : ٢٨٧
 كيجور : ٦٩
 كيخاتو بن آباقا : ٣٥٣ ، ٣٥٤ ، ٣٦٢
 كيخسرو بن قليج أرسلان : ٦٦ ، ٢١٥

كيخسرو بن قليج أرسلان بن كيخسرو
 ابن كيقباد : ٢١٨
 كيخسرو بن كاوباره : ٢٩١
 كيخسرو بن كيقباد بن كيخسرو : ٢١٨
 كيخسرو بن محمود اينجو ، غياث الدين :
 ٢٨٠
 كيخسرو بن يزدجرد : ٢٨٧
 كيدر (انظر عبد الملك نصر بن عبد الله
 الصفدى)
 كينغ : ٧١
 كيقباد بن براهيم بن بلبان : ٤٢٢
 كيقباد بن فرامرز بن كيكاسوس : ٢١٨ ،
 ٢٢٨ ، ٢٨٠
 كيقباد بن كيخسرو بن قليج أرسلان :
 ٢١٥ ، ٢١٩
 كيقباد بن كيخسرو بن كيقباد : ٢١٨
 كيكاسوس بن اسكندر بن قابوس : ٣٢٠
 كيكاسوس بن أشرف : ٢٩٢
 كيكاسوس بن كيخسرو بن قليج أرسلان :
 ٢١٥
 كيكاسوس بن كيخسرو بن كيقباد : ٢١٨
 كيكاسوس بن كيقباد : ٢٨٠
 كيكاسوس بن كيومرث : ٢٩٢
 كيكاسوس بن هزارسب : ٢٩١
 كيل بن كيلانشاه : ٢٨٤
 كيوك بن أوكتاني : ٣٦٠
 كيومرث بن بهمن بن بيستون : ٢٩٢
 كيومرث بن بيستون بن كدتمهم : ٢٩١
 كيومرث بن جبهانكير : ٢٩٢
 كيومرث بن كيقباد بن براهيم : ٤٢٢
 كيومرث بن كيكاسوس : ٢٩٢

(ل)

لاجين (عامل حلب) : ٥٤
 لاجين المصوري حسام الدين : ١٦٢
 لالا حسين : ٦١
 لالا شاهين باشا ، مصر : ٢٥١
 لالا محمد ، (الصدر الأعظم ، ١٠٠٤ هـ) :
 ٢٥٦
 لالا رجوج : ٢٢٢
 لالا يوركيج باشا بن عبد الله : ٢٣٢
 لالا يوركيج جلاك الدين ، الصدر
 الأعظم : ٢٤٠
 ليل (أوليب) بلنسية : ٨٩
 لشكر بن وردان ، عز الدين : ٣٤٩

لشكرستان (من قبل صمصام الدولة) : ٦٦
 لشكري علي بن موسى : ٢٨٢
 لشكري بن محمد بن شداد أبو الحسن : ٢٨٢
 لشكري بن ميمون بن أحمد : ٢٨٣
 لطف الله بن وجيه الدين : ٢٨١
 لطفى باشا ، الصدر الأعظم (٩٤٦ هـ)
 ٢٤١
 لقان بن طفا تيمور : ٣٨٢
 لؤلؤ ، مولى أحمد بن طولون : ٤٤ ، ٤٩
 لؤلؤ بدر الدين أتابك الموصل : ٣٤١
 لؤلؤ الجراحي : ٥٠
 لؤلؤ ، الوصى على سلطان شاه بن رضوان :
 ٥٢
 لؤلؤ ، مولى بنى حمدان : ٢٠١
 ليث بن إلياس بن محمد : ٢٣٠
 الليث بن علي بن الليث : ٧٥ ، ٣٠٢
 الليث بن الفضل الأبيوردى : ٤٠
 ليلي بن النعمان الديلمي : ٧٩ ، ٢٩٤
 لينفدان ، من المنوك : ٣٦٢

(م)

ما كان بن كالى بن الفيرزان : ٧١ ، ٧٩ ،
 ٢٩٤ ، ٢٢٨
 ماقوج دوعلى : البوسنة : ٢٦١
 مالك بن الحارث (انظر الأشتر النخعي)
 مالك بن الحارث ، بنو شهاب : ١٦٨
 مالك بن دهم بن عيسى السكابي : ٤٠
 مالك بن طوق بن عتاب التغلبي : ٤٣
 مالك بن علي الحواري : ١٩٣
 مالك بن علي الخزامي : ٦٤
 مالك بن علي بن سالم العقيلي : ٢٠٦
 مالك بن كيدر الصفدى : ٤١
 مالك بن الهيثم الخزامي : ٥٦
 مامون بن بيك بك : ٢٩٦
 المأمون (انظر أبا جعفر عبد الله بن
 الرشيد) : ٢ ، ٦٠٣ ، ٧٠ ، ٢٩ ، ٣٧ ،
 ٤٠ ، ٣٦ ، ٤٣ ، ٥٧ ، ٧٠ ، ٧٨
 المأمون (انظر القاسم بن حمود) : ٢
 مأمون بن مأمون بن محمد ، أبو العباس :
 ٣١٦
 مأمون بن محمد بن أحمد خوارزمشاه :
 ٣١٦
 مأمون بن منذر بن بيلان : ٢٩٦
 مامى بن علي التزركيني : ١٣٥
 ماندا غوك بن آدساي : ٣٦٢

مانع ، بنو مهنا بالمدينة : ١٧٨
ماني ، الجاميون بالسند : ٤٢٩
ماهر حمزة سلحدار ، الصدر الأعظم :
٢٤٦

مبارز الدين (انظر اسفنديار بن يزيد)
مبارز الدين بن كركين شاه : ٢٨٧
مبارز الدين (انظر محمد بن سليمان)
مبارز الدين (انظر محمد بن محمود)
المبارك (انظر ابراهيم بن المهدي)
مبارك بن أحمد : ٣٤

المبارك بن حمد الدرعي : ١٣٤
مبارك بن خضر بن ملك سليمان : ٤٢٣
مبارك خواجه ، القبيل الأبيض : ٣٦٦
مبارك بن الرضا ، صارم الدين : ١٦٢
مبارك شاه ، جونپور : ٤٣١
مبارك شاه بن قرا هولانكو : ٣٧٠
مبارك الصباح : ١٩٧

مبارك الصفاي ، بلنسية : ٨٩
المبارك بن محمد بن عبد الله بن هبة الله
ابن السلطة : ٢٠

المبارك بن محمد الغرناطي : ١٣٥
مبارك بن محمد بن يفرش خان : ٤٢٢
المبارك بن منصور الزعري : ١٣٤
مبارك الدولة ، بنغال : ٤٤٤
مباشر ناصر الدويلة بن سليمان (ميورقة) :

٩١
التأييد بالله (انظر إدريس بن علي)
متعب بن عبد العزيز : ١٩١
متعب بن عبد الله آل رشيد : ١٩١
المتقي لله (انظر أبا اسحق ابراهيم بن
المقتدر)

المتوكل (انظر جعفر بن المهتم)
المتوكل الثاني (انظر عبد العزيز بن المستعين)
المتوكل أبو حفص (انظر عمر بن محمد بن
عبد الله بن مسامة)

المتوكل الأول (انظر محمد بن المتضد)
المتوكل (انظر محمد بن يوسف بن هود)
المتوكل بن المستمسك : ٥

مقي كلنجة ، جزر مالديف : ٤٤٩
المجارف (انظر سعيد بن الحكم القرشي)
مخافة بن سمر التميمي : ٤١٥
مجاهد بن محمد بن حسن كانسكو : ٤٣٧
مجاهد بن يوسف بن علي العاصري : ٩١
مجد الدولة (انظر رستم بن علي البويهبي) :

٧٢ ، ٣٣٣
مجد الدين (انظر أبا الفتح بن صاحب)

مجد الدين ، الباطنية ببلاد الشام : ١٦١
مجد الدين بهرامشاه بن داود ، الملك
الأبجد : ١٥٣

مجد الدين بن عبد العزيز السكردي : ٣٩٧
مجد الدين (انظر محمد بن محمد بن بوستكين)
مجد الدين (انظر هبة الله بن محمد بن المطب
أبا المال)

مجيد بن صيد : ١٩٦
المجير (انظر علي بن الحسن الطنراني)
مجيد الدين (انظر أبق بن محمد)
مجير الدين محمد بن أبي بكر الملك المادل :
١٥٤

ابن محارب : ٣٠
محبث بن عبد الله ، بلوجستان : ٤٤٩
محبوب علي بن أفضل الدولة : ٤٤٦
محبوب علي بن فرخنده علي : ٤٤٦

محراب خان بن محمود ، بلوجستان : ٤٤٩
المحرز بن حارثة : ٢٧
محرم بوسنه لي ، البوسنة : ٢٦٣

محسن بن الحسين : ٣٣
محسن زاده عبد الله ، (الصدر الأعظم
١١٥٠ هـ) : ٢٦٥

محسن بن القائد بن حماد : ١١٥
محسن بن مسعود ، بنو شهاب : ١٦٨
أبو المحسن : ٨

ابن محفوظ (انظر موسى بن محمد بن
نصير)

محمد أرسلان ترخان ، بنغال : ٤٢٦
محمد بن أرسلان شاه بن كرمانشاه : ٣٣٥
محمد آيدوسلي سيد ، البوسنة : ٢٦٥
محمد أبازة باشا ، البوسنة : ٢٦٣

محمد بن ابراهيم بن أحمد بن حسن : ٣١٣
محمد بن ابراهيم بن أحمد بن محمد ، السلطان
العثماني : ٢٣٩

محمد بن ابراهيم بن أرخان : ٣٣٠
محمد بن ابراهيم اسكندر ، جزر مالديف :
٤٥١

محمد بن ابراهيم بن بيري محمد : ٢٣٥
محمد بن ابراهيم بن سيمجور أبو الحسن :
٣١٠

محمد بن ابراهيم ، صاحب بدليس : ٣٩٥
محمد بن ابراهيم بن صلوك : ٢٧٥
محمد بن ابراهيم بن طهماسب ، الدكن : ٤٣٩

محمد بن ابراهيم ، حامل المدينة : ٢٧
محمد بن ابراهيم بن محمد الامام : ٢٨ ، ٢٩ ،
٦٩

محمد بن ابراهيم بن يفر : ١٨٠
محمد بن احمد ، بنو الأحيضر : ١٧٧
محمد بن أحمد الاسكاني القراريطي ،
أبو إسحق : ٨

محمد بن أحمد بن باينجور ، أبو داود : ٣٠٧
محمد بن أحمد برهان الدين : ٢٣٣
محمد بن أحمد بن ترخان : ٤٣٥

محمد بن أحمد بن الحسن المهدي : ١٨٩
محمد بن أحمد بن زهير : ٩٠
محمد بن أحمد بن سمد بن محمد بن مرديش
الجدابي : ٩٢

محمد بن أحمد بن سمدون الشاطعي : ١٣٣
محمد بن أحمد الصيمري ، أبو جعفر : ٣٢٤
محمد بن أحمد ، أبو طالب ، مؤيد الدين ،
ابن العلقمي : ١١

محمد بن أحمد (حامل الكوفة) : ٦٩
محمد بن أحمد (حامل مكة) : ٣٢
محمد بن أحمد بن عبد العزيز بن صر : ٣١٩

محمد بن أحمد بن عبد الملك : ٢٨٣
محمد بن أحمد بن عيسى بن محمد النوشري :
١٨

محمد بن أحمد بن عيسى بن النصور : ٣٠
محمد بن أحمد قره مانلي : ١٣٢
محمد بن أحمد السكيل الشرقي : ١٣٣

محمد بن أحمد الماسي : ١٣٢
محمد بن أحمد بن محمد بن أبي طاهر :
٢٧٧

محمد بن أحمد بن محمد ، أبو هبة الله
خوارزمشاه : ٣١٩
محمد بن أحمد بن محمد الثاني الوطاسي :
١٢٣

محمد بن أحمد ، أبو المظفر ، مؤيد الدين ،
ابن القصاب : ١٠
محمد أحمد المهدي : ١٣٧ ، ١٦٨

محمد بن إدريس : ٣١
محمد بن إدريس الثاني المنتصر : ١٠٣
محمد الأول بن إدريس بن يحيى : ٨٦

محمد الثاني بن إدريس بن يحيى : ٨٦
محمد أدو كلنجة : ٤٥٠
محمد بن أرتنا : ٢٣٢

محمد بن أردشير : ٦٦ ، ٢٨٧
محمد إرنك بن أنوشه : ٤٠٩
محمد بن اسحق بن ابراهيم : ٢٩٩

محمد بن اسحق بن ابراهيم بن الحسين :
٧٤
محمد بن اسحق بن كندهاجيق : ٥٨

٤٩٧

محمد بن أسد أبو النصر الشار : ٣١١
محمد بن اسماعيل ، عمان : ١٩٤
محمد بن اسماعيل بن فرج بن نصر : ٩٣
محمد بن اسماعيل بن قريش بن عباد اللخمي :
٨٦
محمد بن اسماعيل الهادي : ١٨٩
محمد بن الأشعث بن عقبة الخزاعي : ٣٩ ،
٧٠ ، ٧٤ ، ١٠٠
محمد الأصغر بن زيدان ، أبو عبد الله :
١٢٥
محمد بن الأغلبن بن ابراهيم ، أبو العباس :
١٠٦
محمد أغلى ، تونس : ١٣٠
محمد الأنشيين بن دبوداد : ٢٧٤
محمد بن الأفلح ، أبو اليقظان : ١٠١
محمد افندي ، الجزائر : ١٢٩
محمد ألماس ، (الصدر الأعظم ١١٠٦ هـ) :
٢٤٤
محمد بن إلياس بن اليسع : ٣٢٧
محمد أمير السواحل : ٢٢٧
محمد أمير هراز : ١٣٨
محمد أمين بن الله قلى : ٤٠٩
محمد أمين بن جمشيد : ٢٩٦
محمد أمين خان قازان : ٣٧٤
محمد أمين رهوف ، الصدر الأعظم : ٢٤٧ ،
٢٤٨
محمد أمين سادات خان بن ميرزا ناصر :
٤٤٤
محمد أمين حالى ، الصدر الأعظم : ٢٤٨
محمد أمين يمايقجى زاده نشنجى : ٢٤٦
محمد بن أنوشتكين غرشاه : ٢١٧
محمد بن أوس الانبارى : ٧٨
محمد بن أوس الأنصارى : ٩٩
محمد أرغوز باشا ، مصر : ٢٥١
محمد بن أيوب ، أبو طاهر : ٩
محمد بن أيوب بن طاهر البكرى : ٨٧
محمد باقر بن عمر شيخ بن أبي سعيد : ٤٠٣
محمد بن بارضوان العلجى : ١٣٣ ، ١٣٤
محمد باشا ، بغداد : ٢٥٨ ، ٢٥٩
محمد باشا بن خليل بن داود : ٢٣٤
محمد باشا ، مصر ، (للمرة الثانية
١١٣٨ هـ) : ٢٥٤
محمد باقى بن عيسى ترخان ، السند : ٤٣٠
محمد بالطة جى باشا ، البوسنة : ٢٦٢
محمد بن بايزيد بن مراد : ٢٣٩
محمد بك بايسنقر بن شاه رخ : ٤٠٢

محمد بير باشا ، مصر : ٢٥٢
محمد بىج بن سليبر الزمرى : ١٣٦
محمد بختيار خلجى : ٤٢٦
محمد بن بدر بن ثمس الدين الكردى :
٣٩٧
محمد بن بدر بن عبد الله : ٧٥
محمد بن بدر بن على الكردى : ٢٩٧
محمد بن بركات : ٣٢ ، ٣٣
محمد بروسى : ١٢٨
محمد بن بزرك أميد بن الحسن : ٣٢٩
محمد بن بسادر بن مدرار : ١٠٢
محمد بن بشير ، بنو مهن : ١٧٠
محمد بك بن أحمد ، أطلنة : ٢٣٤
محمد بك بن آيدىن : ٢٢٧
محمد بكتاش ، الجزائر : ١٢٩
محمد بكتيجور ، الملك المنصور : ٣٤٨
محمد بن بكر : ١٢٩
محمد بن أبى بكر ، بنو شهاب : ١٦٩
محمد بن أبى بكر الصديق : ٣٨
محمد بلطجى ، (الصدر الأعظم ١١١٦ هـ) :
٢٤٥
محمد بن بى ، أبو عبد الله : ٢٠٩
محمد بن بهرامشاه بن داود : ٢١٩
محمد بن بهرامشاه ، كرمان : ٣٣٥
محمد بهلوان جهان بن إيلدكز : ٣٤٩
محمد بن بولاد بن قونجوق : ٢٧٠
محمد بولاك : ٣٦٥
محمد بوينى اكرى ، الصدر الأعظم :
٢٤٤
محمد بير باشا بوده : ٢٥٦
محمد بىرى (الصدر الأعظم) : ٢٤١
محمد تاتار باشا ، البوسنة : ٢٦٢
محمد بن تايىكو بن براك : ٣٥٦
محمد ترياكى ، (الصدر الأعظم ١٠٥٩ هـ) :
٢٦٠
محمد تسكرقان العالم ، جزر مالديف : ٤٥١
محمد بن تكش بن إيل آدسلان : ٣١٧
محمد تىكرلى ، حاكم الجزائر : ١٢٧
محمد بن تىكين بن عبد الله : ٤٢
محمد بن توسرت المهدي : ١١٣
محمد بن شمال الحفاجى : ٢١٠
محمد بن القنفة ، حامل صقلية : ١٠٨
محمد بن أنى الجبر أبو على : ٢٠٩
محمد جراح ، الصدر الأعظم (١١٠٦ هـ) :
٢٤٢
محمد جركس ، (الصدر الأعظم ١٠٣٣ هـ) : ٢٤٣

محمد ، الجزائر : ١٢٩
محمد ، جزيرة لار : ٢٨٧
محمد بن جعفر بن على بن الحسين بن على :
٢٩
محمد بن جعفر بن محمد ، شريف مسكة :
٣١
محمد بن جعفر بن محمد بن العباس بن
فسانجس : ١٩
محمد بن جعفر بن محمد بن على بن الحسين
للفرنى الرابع : ١٤٩
محمد بن جعفر بن محمد الفرنى ، أبو الفرج :
٢٢ ، ٢١
محمد بن جعفر ، المنتصر : ٤١
محمد بن أبى جعفر محمد : ٣٠
محمد بن أبى جعفر محمد بن هود : ٩٣
محمد جلي بن دندار : ٢٢٩
محمد جلي بن على بن أوتنا : ٢٣٢
محمد جياك الدين ، جزر مالديف : ٤٥٠
محمد بن جهانسوز بن حسين الفورى :
٤١٩
محمد بن جهور بن محمد بن جهور : ٨٨
محمد بن أبى الجوارى : ١٠٦
محمد جوان قبيجى سلطان زاده باشا ،
مصر : ٢٥٢
محمد جونا بن تفاق ، نيات الدين : ٤٢٣
محمد بن حاتم بن هرثمة : ٢٧٢
محمد حاجى باشا ، بوده : ٢٥٥
محمد الحاج ترياكى ، الصدر الأعظم : ٢٤٥
محمد الحاج بن على ، باى تونس : ١٣١
محمد بن حاجى حسن ، جزر مالديف : ٤٥٠
محمد بن الحاج بن داود الشطوكى : ١٣٣
محمد حاج ، داي الجزائر : ١٢٨
محمد بن حاجى على ، جزر مالديف : ٤٥١
محمد حافظ جركس ، البوسنة : ٣٦٦
محمد الحبيب بن الناصر ، باى تونس : ١٣١
محمد بن الحسن ، بنو جلندى : ١٩١
محمد بن الحسن الحفصى أبو عبد الله : ١١٦
محمد حسن ، خان شكى : ٢٨٢
محمد حسن ، خان كنجة : ٢٨١
محمد بن الحسن الداعى أبو عبد الله :
٢٩٣
محمد بن حسن بن على ، صاحب آتا : ٢٢٣
محمد بن الحسن بن صالح الحمدانى : ٥٧
محمد بن الحسن بن عبد العزيز : ٣٠
محمد حسن بن فتح على : ٢٨٩
محمد بن الحسن بن أبى القياض : ٧٥

محمد بن حسن قرلغ ، ناصر الدين : ٤٢٢
محمد بن حسن كانكو ، الككن : ٤٢٧
محمد بن الحسن بن محمد بن بزرگ أميد
خداوند : ٣٢٩
محمد بن حسن بن محمد بن حسن بن الصباح :
٣٢٩
محمد الحسن بن محمد الخامس ، أبو عبد الله :
١١٦
محمد بن حسين ه أخى : ٢٣١
محمد الثانى بن حسين ، باى تونس : ١٣١
محمد بن الحسين البلخى : ٦٦
محمد بن حسين بن حسن الفورى : ٤١٩
محمد بن الحسين بن عبد الرحيم أبو سعد :
٣٢٦
محمد بن الحسين العميد بن محمد بن عبيد الله :
١٩ ، ٣٢٤
محمد الحسين بن الفضل ، أمير دارفور :
١٣٩
محمد بن الحسين الميبدى : ٣٣٨
محمد حدى باشا ، البوسنة : ٢٦٦
محمد حزة باشا زادة باشا ، بوده : ٢٥٧
محمد بن حمد النزر كيتى : ١٣٥ ، ١٣٦
محمد بن حميد الطوسى : ٥٧ ، ٧٨ ، ٢٧٢
محمد حيدر آغا زاده باشا ، مصر : ٢٥٢
محمد حاصكى باشا ، بنداد : ٢٥٢ ، ٢٥٩
محمد بن خالد البرهكى : ١٣
محمد بن خالد بن عبد الله القسرى : ٣٦
محمد بن خالد بن يزيد بن مزيد : ٢٧٧
محمد خان بك ، البوسنة : ٢٦١
محمد خان بن خضر : ٤٥٥
محمد خان بن شرف الدين : ٦١
محمد خدا بنده بن طهماسب : ٢٨٨
محمد خدايار بن شير على : ٤١١
محمد بن خور المغراوى : ١١٢
محمد خسرو باشا ، البوسنة : ٢٦٦
محمد خسرو باشا ، (الصدر الأعظم ١٢٥٥هـ) :
٢٤٧
محمد خسرو ساما كولى : ٢٦٦
محمد بن خفاجة : ١٠٦
محمد بن خليل بن قراجا : ٢٣٦
محمد بن خليل القرامانى : ٢٣٠
محمد خوجه ، تونس : ١٣٠
محمد خورشيد باشا ، البوسنة : ٢٦٦
محمد دارنده لى (الصدر الأعظم ١١٩٠هـ) :
٢٤٦
محمد الداھى بن زيد : ٢٩٣

محمد دامد أوكوز ، الصدر الأعظم :
٢٤٣ ، ٢٤٢
محمد بن داود بن عيسى : ٢٩
محمد بن ديس بن صدقة : ٢٠٨
محمد درويش ، الصدر الأعظم : ٢٤٧ ،
٢٥٩
محمد بن دشمنزار بن كاكويه : ٧٢ ، ٣٢٨
محمد دفتردار زاده ، البوسنة : ٢٦٣
محمد دواتدار باشا ، الصدر الأعظم : ٢٤٥
محمد دواتدار باشا ، مصر : ٢٥٤
محمد بن داود بن الجراح : ٧
محمد دورة بن أحمد ، أمير دارفور : ١٣٩
محمد دوغراماجى باشا ، البوسنة : ٣٦٤
محمد دوقه كين زاده باشا ، مصر : ٢٥١
محمد أبو الذهب محمد الخازندار : ٢٥٤
محمد ذو القادر ناصر الدين : ٢٣٣
محمد بن ذى القرنين بن عبد الدين : ٢٢١
محمد راعب ، الصدر الأعظم : ٢٤٦
محمد راعب باشا ، مصر : ٢٥٤
محمد بن رافع بن رفاع : ٢٠٦
محمد راقم باشا ، مصر : ٢٥٤
محمد رامى (الصدر الأعظم ١١١٤هـ) :
٢٤٤
محمد رامى باشا ، مصر : ٢٥٣
محمد بن رائق ، أبو بكر : ١١ ، ١٢ ، ١٧ ،
١٩ ، ٤١ ، ٥٠ ، ٦٥
محمد بن رجا الحضارى : ٦٥
محمد رحيم بن عوض إيناق : ٤٠٩
محمد رحيم المنفيق : ٤٧
محمد رشاد بن عبد المجيد ، السلطان : ٢٤٠
محمد رشدى باشا ، البوسنة : ٢٦٦
محمد رشدى شروانى زادة : ٢٤٨
محمد رشيد باشا ، البوسنة : ٢٦٦
محمد رشيد باشا ، (الصدر الأعظم ١٢٤٤هـ) :
٢٤٧
محمد رضا شاه بهلوى : ٣٩٤
محمد بن ركن الدين محمود : ٣٠٣
محمد بن زنى بن مودود : ٣٤١
محمد بن زهير بن السيب الضبي الأزهى :
٤٠ ، ٢٧٤
محمد بن زياد بن عبيد الله بن عبد المدان :
١٧٦
محمد بن أبى الساج : ٣٠ ، ٥٨ ، ٢٧٢
محمد بن سام بن حسين : ٤١٩
محمد بن سبأ بن أبى سمود بن زريع :
١٨١

محمد بن السرى بن الحكم ، أبو نصر :
٤١
محمد بن سعد بن أبى بكر قتلغ : ٣٥٠
محمد بن سعد الزغل بن نصر : ٩٤
محمد بن أبى سعد على بن قتادة : ٣١
محمد سميد باشا ، مصر (١١٥٦هـ) : ٢٥٤
محمد سميد باشا ، (الصدر الأعظم ١١٦٩هـ) :
٢٤٦
محمد بن سميد ، حامل مصر : ٣٩
محمد السميد بن عبد العزيز ، أبو زيان :
١٢٢
محمد بن سميد بن عمر الفاسى : ١٣٤ ، ١٣٥
محمد السميد بن أبى عنان : ١٢٢
محمد سميد طالب ، الصدر الأعظم : ٢٤٧
محمد بن سميد بن مزين : ٨٨
محمد بن سميد بن هرون : ٨٨
محمد سلحدار باشا ، البوسنة : ٣٦٥
محمد سلحدار باشا (الصدر الأعظم
١١٤٣هـ) : ٢٤٥
محمد سلحدار باشا (الصدر الأعظم
١١٨٤هـ) : ٢٤٦
محمد سلحدار باشا ، مصر (١١٤٦هـ) :
٢٥٤
محمد سلحدار سيد ، (الصدر الأعظم) :
٢٤٦
محمد بن سلق بن على : ٢١٩
محمد بن سلطان حجاج بن محمد : ٣٥٦
محمد سلطان زاده (الصدر الأعظم) :
٢٤٣
محمد بن سلفرشاه بن سعد بن زنى : ٣٥٠
محمد سليم ، (الصدر الأعظم) : ٢٤٧
محمد بن سليمان بن اشرف : ٢٣١
محمد بن سليمان ، بروانه : ٢٢٢
محمد بن سليمان ، أبو حزمه : ٢٩
محمد بن سليمان بن داود بن بفر : ٣١٣
محمد بن سليمان العباسى : ٦٣ ، ٦٤ ، ٦٨
٧٤
محمد بن سليمان بن عبد الله بن سليمان : ٢٩
محمد بن سليمان بن عبد الله بن محمد بن
ابراهيم الزينى : ٢٩
محمد بن سليمان (والى حلب) : ٥٠
محمد سنان زاده باشا ، بوده : ٢٥٥
محمد سهيب باشا ، البوسنة : ٢٦٣
محمد سورنازن (الصدر الأعظم ١٠٦٦هـ) :
٢٤٤
محمد بن سول : ٥٦

محمد سيد باشا ، مصر : ٢٥١
محمد السيد سلحداره (الصدر الأعظم) :
٢٤٥
محمد بن السيد ، حامل الموصل : ٥٧
محمد السيراوقزي : ١٠٧
محمد بن سيمجور الثاني : ٧٩ ، ٨٠
محمد بن سيمجور الثالث : ٨٠
محمد بن الشاطر : ٢١٠
محمد الشاكر لله بن الفتح : ١٠٢
محمد شاه ، جزيرة هرمز : ٢٨٧
محمد شاه ، جونپور : ٤٣١
محمد شاه بن حسن بن حيدر ، كشمير :
٤٣٣
محمد شاه أبو الفتح : ٢٨٨
محمد بن شجاع الدين علي : ٤١٩
محمد بن شداد الروادي : ٢٨٢
محمد شرف باشا ، مصر : ٢٥٢
محمد شكر بن أبي الفتح الحسن : ٣١
محمد بن شمس الدين بن حاجي بدر : ٣٩٧
محمد شمس الدين الحموي ، جزر مالديف :
٤٥١
محمد بن شهاب ، بنو شهاب : ١٦٨
محمد بن شهريار : ٢٩١
محمد شمسوار زاده فاذي باشا ، مصر :
٢٥٢
محمد الشيباني بن شاه بوداق : ٤٠٣
محمد الشيخ المأمون بن المنصور ، أبو
عبد الله : ١٢٥
محمد بن شيران عز الدين : ٤٢٦
محمد بن صالح بن العباس بن محمد العباسي :
٣٧
محمد بن صدقة ، أبو الرضا ، جلال الدين
الثاني : ١٠
محمد بن صفوان ، بنو عقيل : ٢٥٥
محمد صوفي باشا ، البوسنة : ٢٦٢
محمد صوفي باشا (الصدر الأعظم) :
(١٠٥٨هـ) :
٢٤٣
محمد صوفي باشا ، مصر : ٢٥١
محمد صوفي بك ، البوسنة : ٢٦١
محمد صوفي هزار غرادلي ، بوده : ٢٥٦
محمد صوفي قلبي باشا (الصدر الأعظم
١٩٧٢هـ) : ٢٦١
محمد بن صوك : ٢٧١ ، ٢٧٣
محمد طاهر جتقولك أوغلو ، البوسنة : ٢٦٦
محمد بن طاهر بن عبد الله : ٧٨ ، ٢٩٩
محمد بن أبي طاهر بن محمد : ٢٧٧

محمد طباني ياصي باشا (الصدر الأعظم
١٠٤١هـ) : ٢٤٣ ، ٢٥٧
محمد طباني ياصي باشا ، مصر : ٢٥٢
محمد طابق : ١٣٠
محمد بن طفنككين : ٣٤٠
محمد بن طنج الأحميد : ١٧ ، ٣٠٠ ، ٤٢
٤٤ ، ٥٠ ، ١٤٣
محمد بن طلحة بن عبد الله بن عبد الرحمن
ابن أبي بكر : ٢٨
محمد بن ططر ناصر الدين : ١٦٣
محمد طوبال باشا ، بنداد (١١٤٩هـ) :
٢٦٠
محمد طويل صوقلي (الصدر الأعظم) :
٢٤١
محمد طيار ، الصدر الأعظم : ٢٤٣
محمد الظاهر بأمر الله بن الناصر ، أبو نصر
(أنظر الظاهر بأمر الله) : ٤
محمد عادل ، جزر مالديف : ٤٤٩
محمد طارق زين العاشقين ، بنتام : ٤٥٣
محمد حاصم باشا ، البوسنة : ٢٦٧
محمد عالم بن حازن يوسف ، جزر مالديف :
٤٥٠
محمد ، عامل العثمانيين باليمن : ١٨٧
محمد بن عباد بن سيب الهادي : ٦٤
محمد بن العباس بن فساخيس : ١٩ ، ٣٢٤
محمد بن العباس بن المنصور الهاشمي : ٥٧
محمد بن عباس ميرزا : ٣٩٤
محمد بن عبد الحق المريقي : ١٢٢
محمد بن عبد الحميد أبو الزاوي : ١٧٦
محمد بن عبد الرحمن الزباني ، أبو عبد الله :
١١٩
محمد بن عبد الرحمن الشريف السجاسي :
١٢٦
محمد بن عبد الرحمن (أنظر المستكني)
محمد بن عبد الرحمن بن معاوية بن حديج :
٣٩
محمد بن عبد العزيز بن عمر : ٣١٩
محمد بن عبد الله آل رشيد : ١٩١
محمد بن عبد الله بن ابراهيم بن الأغل ،
ابو نضر : ١٠٦
محمد بن عبد الله بن اسحق البرزالي : ٨٧
محمد بن عبد الله الزباني ، أبو عبد الله :
١١٩
محمد بن عبد الله بن سعيد : ٣٤
محمد بن عبد الله بن سعيد بن الفيرة بن
عمرو : ٢٩

محمد بن عبد الله الشريف السجاسي :
١٢٥
محمد بن عبد الله بن طاهر بن الحسين :
٢٩ ، ٣٧ ، ٢٩٩
محمد بن عبد الله بن عبيد الله العباس :
٣٧
محمد بن عبد الله الفاروق : ٦٥
محمد بن عبد الله (من بني قتادة أمراء
مكة) : ٢٣
محمد بن عبد الله الكشيري : ٣٦
محمد بن عبد الله بن مسامة التجيبي : ٨٩
محمد بن عبد الله الناصر عز الدين : ١٨٨
محمد بن عبد الله بن هبة الله بن المظفر بن
علي بن المسامة : ٢٠
محمد بن عبد المعين ، شريف مكة : ٣٤
محمد بن عبد الملك الأشجعي : ٨٥
محمد بن عبد الملك بن أبي حزة أبان الزيات ،
أبو جعفر : ٦
محمد بن عبد الملك بن مروان : ٨ ، ٣٦ ،
٣٨
محمد بن هبيد الله بن زياد : ١٧٩
محمد بن عبيد الله بن محمد بن عبد الرحمن
ابن صفوان الجمالي : ٣٦
محمد بن عبيد الله المهدي ، أبو القاسم :
١٤٤
محمد بن عبيد الله بن يحيى بن الحاقان :
١٦٠ ، ٨
محمد بن عثمان ، الجزائر : ١٣٩
محمد الأول بن عثمان ، أبو زياد : ١١٨
محمد بن عثمان بن عبد الرحمن ، أبو زياد :
١١٩
محمد بن عثمان بن نصر : ٩٤
محمد بن بجلان : ٣٢
محمد بن عز الدين ، أتابك لورستان :
٣٥٤
محمد عزت ، (الصدر الأعظم ١١٨٨هـ) :
٢٤٦ ، ٢٤٧
محمد عضد الدولة بن سليمان بن هود : ٩٠
محمد بن عطيفة : ٣٢
محمد بن عفان الأزدي : ١٩١
محمد عقيف آراؤد : ٢٦٧
محمد بن علاء الدين بن خليل : ٢٣٦
محمد علي الادريسي : ١٩٧
محمد بن علي بن اسحق بن غانية : ٩١
محمد بن علي إيلك خان : ٣١٢
محمد بن علي بن الحسن بن مقله : ٢٠٠ ، ٨

محمد بن علي بن الحسين الهادي : ١٨٩
محمد بن علي السامري ، أبو الفرج : ٩
محمد بن علي بن سادات ، أود : ٤٤٥
محمد بن علي بن سعد بن نصر : ٩٤
محمد بن علي باشا ، جد الأسرة العلوية بمصر :
١٦٧ ، ٣٤

محمد بن علي بن صلوك : ٧١ ، ٢٧٥
محمد بن علي بن طاهر : ٧١
محمد بن علي (حامل المدينة) : ٣٧
محمد بن علي الفوري : ٨١
محمد بن علي عبد الشكور ، أمير هراز : ١٣٨
محمد بن علي قراخان : ٣١٢
محمد بن علي بن كريم خان : ٣٨٩
محمد بن علي بن مأمون أبو الحارث : ٣١٦
محمد بن علي المبارك : ١٣٤
محمد بن علي بن محمد همر : ٤١١
محمد بن علي بن مظفر الدين : ٣٩٤
محمد بن علي بن مقاتل : ٥٠
محمد بن علي بن أمينة بنت صويم : ٤٥١
محمد بن علي بن ناربوتا : ٤١١
محمد بن علي بن عبد العزيز بن همر : ٣١٩
محمد بن علي بن عبد الله : ١٠٧
محمد بن علي بن علي بن سرا الطائي : ٢٧٢
محمد بن علي بن يوسف ، جزر مالديف :
٤٥٠

محمد بن عمران بن شاهين أبو الفرج :
٢٠٨

محمد بن عمران بن محمد بن سبأ : ١٨١
محمد بن عمرو بن الوليد : ٦٨
محمد بن عميد الدولة ، أبو منصور : ٢٣
محمد بن عتاز أبو الفتح : ٣٢١
محمد بن عوض باشا ، البوسنة : ٢٦٥
محمد بن عوض زاده ، الصدر الأعظم : ٢٤٥
محمد بن أبي عون : ٦٥
محمد بن غازي بوسنهلي : ٢٦٤
محمد بن هزلان بن سمود : ١٩٠
محمد بن غالب بن يوسف بن نصر : ٩٣
محمد بن عزيز خان بن هوشنك : ٤٣١
محمد بن غوري بن سام بن حسين : ٤١٩
محمد بن غياث الدين بن ابراهيم اسكندر :
٤٥١

محمد بن أبي الفتح عبد الله بن رئيس
الرؤساء ، أستاذ دار عضد الدين :
٩٠

محمد بن فريد بن خضر : ٤٢٣
محمد بن فريفون : ٣١١

محمد بن الفضلي : ١٠٧ ، ١٠٦
محمد بن الفضل بن بيان : ٢٩٣
محمد بن الفضل الجرجاني (الوزير) : ٦
محمد بن الفضل بن سليمان : ٥٧
محمد بن الفضل بن عبد الرحمن ، أمير دارفور :
١٣٩

محمد بن فلاح خان خوفند : ٤١١
محمد بن فؤاد باشا ، الصدر الأعظم : ٢٤٨
محمد بن فؤاد كججي زاده ، الصدر الأعظم :
٢٤٨
محمد بن فيروز بن رجب بن تغلق :
٤٣٣

محمد بن القاسم بن حمود : ٨٦
محمد بن القاسم بن عبيد الله بن سليمان بن
وهب : ٨

محمد بن القاسم (العلوي) : ٣
محمد بن القاسم السكرخي ، أبو جعفر : ٨
محمد بن القاسم بن محمد بن الحكم : ٤١٥
محمد بن القاسم ، المؤيد : ١٨٩
محمد بن القاهر بالله بن المعتضد (أنظر أبا
منصور) : ٨٠٣

محمد بن قايتباي ناصر الدين : ١٦٤
محمد بن القائم بأمر الله بن عبد الرحمن بن علي ،
أبو عبد الله : ١٢٥

محمد بن قاسم ، الصدر الأعظم : ٢٤٨
محمد بن قباد باشا ، البوسنة : ٢٦٥
محمد بن قرا أرسلان بن دارد ، نور الدين :
٣٤٤

محمد بن قرامان بن نوره : ٢٣٦
محمد بن قره باشا ، البوسنة : ٢٦٤
محمد بن قره باشا ، مصر : ٢٥٣

محمد بن قره قاش باشا ، بوده : ٢٥٦
محمد بن قره قاش باشا ، البوسنة : ٢٦٢
محمد بن قره مانلي ، الصدر الأعظم :
٢٤١

محمد بن قلاون ، ناصر الدين الناصر :
١٦٣ ، ١٦٢
محمد بن قلقات ، (الصدر الأعظم ١١٩٢ هـ) :
٢٤٦

محمد بن قلي بن ابراهيم بن سلطان ، الدكن :
٤٤٠

محمد بن قوجه حاجي باشا ، البوسنة : ٢٦٥
محمد بن قورشونجي باشا ، البوسنة : ٢٦٣
محمد بن كاكوية : ٧٣

محمد بن كامل ، الصدر الأعظم : ٢٤٩ ، ٢٥٠
محمد بن كاني باشا ، البوسنة : ٢٦٦ ، ٢٦٧

محمد بن السكاهية على المبارك الدرعي : ١٢٣
محمد كراي بن دولت : ٣٦٧
محمد كراي بن سادات : ٣٦٧
محمد كراي بن سلامت : ٣٦٨
محمد كراي بن منكلي : ٣٦٧
محمد كريم خان : ٣٨٩

محمد بن كمشكين بن دانشمند : ٢٢٠
محمد كورجي باشا ، بوده : ٢٥٧
محمد كورجي باشا ، البوسنة : ٢٦٢
محمد كورجي باشا ، مصر : ٢٥١
محمد كرجي ، الصدر الأعظم : ٢٤٣ ، ٢٤٤
محمد كمال الدين بن عبد الله المرتضى بن
القاسم بن المظفر الشيباني : ٢٣

محمد كوبريلي ، (الصدر الأعظم ١٠٦٦ هـ) :
٢٤٤

محمد بن كيخسرو : ٢٩١
محمد لاز : ١٣٠
محمد لالا ، الصدر الأعظم : ٢٤٢

محمد بن الليث : ٧٥
محمد بن مازين المظلي ، بدر الدين : ٤٧
محمد المأمون بن قانك بن مختار البطاحي ،
أبو عبد الله : ١٤٩

محمد مترجم رشدي ، الصدر الأعظم :
٢٤٨ ، ٢٤٩

محمد بن المتوكل بن الحسن بن مسعود ،
أبو عبد الله : ١١٦
محمد بن المتوكل بن عبد الله الغالب ،
أبو عبد الله : ١٢٥

محمد بن المتوكل الأول بن المعتضد ، أبو
عبد الله (أنظر المتوكل الأول) : ٤
محمد بن المتوكل بن يوسف الزياتي ، أبو
عبد الله : ١١٩

محمد بن محسن زاده باشا ، البوسنة : ٢٦٥
محمد بن محسن زاده ، (الصدر الأعظم
١١٧٨ هـ) : ٢٤٦

محمد بن محمد ابراهيم بن سيمجور : ٣١٠
محمد بن محمد بن بدر الكردى : ٣٩٧
محمد بن محمد بن بقيه : ٣٢٤

محمد بن محمد بن بوسنكين الدابة : ٥٣
محمد بن محمد الثاني ، أبو عبد الله : ١١٩
محمد بن محمد جمال الدين ، جزر مالديف :
٤٥٠

محمد بن محمد بن جبهير ، أبو نصر ،
نظر الدولة : ٢٣
محمد بن محمد سيدي الشرق السناني : ١٣٤ ،
١٣٥

محمد بن محمد سيدي الشرق السناني : ١٣٤ ،
١٣٥

محمد بن محمد سيدي الشرق السناني : ١٣٤ ،
١٣٥

محمد بن محمد ، الشيخ البرتقالي : ١٢٣
محمد بن محمد بن عبد الكريم ، مؤيد
الدين ، برز القمي : ١١٠ ، ١٠
محمد بن محمد بن عثمان ، تمبكتو : ١٣٣
محمد بن محمد بن عمر بن عبد العزيز : ٣١٩
محمد بن محمد بن نصر الدولة ، أبو نصر (انظر
ابن جبير الأول) : ٩
محمد بن محمد بن محمد عميد الدولة (انظر
ابن جبير الثاني) : ٩
محمد بن محمد بن محمد بن يوسف بن نصر :
٩٣
محمد بن محمد بن يوسف بن نصر الفقيه :
٩٣
محمد بن محمود بنجو ثمن الدين : ٢٨٠
محمد بن محمود بن سبكتكين : ٤١٦
محمد بن محمود بن محمد بن ملكشاه : ٣٣٤
محمد بن محمود بن يونس ، تكة : ٣٢٠
محمد يحيى الدين بن محمد عماد الدين ، جزر
مالديف : ٤٥١
محمد يحيى الدين بن محمد كمال الدين بن عبد الله
المرتضى بن القاسم بن الظفر الشيباني :
٢٣
محمد بن مراد بن سليم بن سليمان القانوني :
٢٣٩
محمد بن مراد بن محمد بن بايزيد ، الفايح :
٢٣٩
محمد بن مرتضى بن علي : ٢٩٤
محمد بن مروان بن الحكم : ٥٥ ، ٥٦ ،
٢٧١ ، ٢٧٢
محمد بن مسعود بن حسين الفوري : ٤١٩
محمد بن المسامة : ٢٠
محمد بن مسامة ، حامل الكوفة : ٦٧
محمد بن مسامة بن مخلد : ٣٨
محمد بن المسيب المقبلي أبو الدواد : ٥٩ ،
٢٠٥
محمد بن المظهر ، بنو الرسي : ١٨٨
محمد المطوع بن فيصل : ١٩٠
محمد بن المظفر غازي ، الملك الكامل : ٣٤٤
محمد بن المظفر ، مبارز الدين : ٣٨٠
محمد بن المظفر بن المحتاج : ٧٩ ، ٣١٠
محمد بن مظفر بن محمود ، كجرات :
٤٣٦
محمد بن المظفر بن منصور ، مبارز الدين :
٣٧٩
المتز بالله بن المتوكل (انظر أبا عبد الله) :
٧ ، ٣

محمد المتصم بالله بن الرشيد (انظر
أبا اسحق) : ٦ ، ٣
محمد المتصم بن ممن : ٩٠
محمد المتصم بن عباد بن محمد بن اسماعيل :
٨٦
محمد ممر الدين بن غازي حسن ، جزر
مالديف : ٤٥١
محمد معين الدين بن حاجي حسن : ٤٥١
محمد مفتش باشا ، البوسنة : ٢٦٤
محمد بن مقاتل بن حكيم المكي : ١٠٠
محمد المقتني لأمر الله بن المستظهر ،
أبو عبد الله (انظر المقتني لأمر الله) :
٤
محمد مكرم عماد الدين بن محمد ، جزر مالديف :
٤٥١
محمد ملاقني باشا ، البوسنة : ٢٦٤
محمد ملك ، الصدر الأعظم : ٢٤٧
محمد بن ملكشاه بن ألب أرسلان
أبو شجاع : ٣٣٧ ، ٣٣٣ ، ٣٣٦ ، ٣٣٨
محمد (ملك قراباغ) : ٢٩٥
محمد منتشالي ، تونس : ١٣٠
محمد المنتصر بالله بن أحمد ، أبو زيان : ١٢٢
محمد المنتصر ، حامل الرى : ٧٠
محمد المنتصر بن أبي عبد الرحمن ، أبو زيان :
١٢٢
محمد المنتصر بن المتوكل : ٢٩ ، ٦٤ ، ٣
٤٩ ، ٥٧ ، ٦٩ ، ١٧٧
محمد المنتصر بن يحيى الثاني ، أبو عبيدة ،
أبو عبد الله : ١١٥
محمد منصور ، بالمباتك : ٤٥٣
محمد بن المنصور بن أحمد بن دارست ،
أبو الفتح : ٩
محمد المنصور بن أبي بكر ، أبو عبد الله :
١١٦
محمد بن المنصور (انظر أبا عبد الله المهدي) :
٢ ، ٥ ، ٦٩
محمد بن منصور بن محمد عميد الملك : ٣٣٨
محمد منغير قجي باشا ، بوده : ٢٥٦
محمد المهدي بالله بن الواثق (انظر أبا
اسحق) : ٣
محمد المهدي بن محمد القايم ، أبو عبد الله :
١٢٥
محمد المهدي (والي نيسابور) : ٧٧
محمد ، بنو هندا بالدينة : ١٧٨
محمد بن موسى ، تمبكتو : ١٣٣

محمد بن موسى ، أبو زيان : ١١٩
محمد بن موسى ، حامل مكة : ٣٠
محمد بن موسى بن عبد الله الصالح بن
موسى الجون : ٣٠
محمد ميخاكي زاده بك ، البوسنة : ٢٦١
محمد بن ميكائيل بن سلجوق : ٢٢٣
محمد بن ميمون : ١٠٢
محمد بن ناصر بن زافر : ١٩٥
محمد ناصر الدين روشن اختر : ٤٤٢
محمد نشانجي باشا ، (الصدر الأعظم
١١٢٩ هـ) : ٢٤٥
محمد نشانجي باشا ، مصر : ٢٥٣
محمد بن نصر ايك خان : ٣١٣
محمد التاسع بن نصر : ٩٤
محمد بن نصر الحاجب : ٥٨
محمد بن نصر بن طاهر أبو الفتح : ٣٠٢
محمد بن نظام خان بن اسماعيل : ٤٢٣
محمد بن نوح (صاحب مورون) : ٨٧
محمد بن هاشم بن سراقه : ٢٨٣
محمد بن هرون : ٧١
محمد بن هشام بن اسماعيل الخزومي : ٢٨ ،
٣٦
محمد بن هشام بن عبد الجبار (انظر
المهدي) : ٢
محمد بن هماميون بن أحمد ، الدكن : ٤٢٧
محمد بن هود بهاء الدولة : ٩٣
محمد بن الهيثم بن خالد : ٢٧٧
محمد الواثق بالله بن أبي الفضل ، أبو زيان :
١٢٢
محمد الواثق بن محمد بن يوسف بن هود :
٩٣
محمد الواثق بن موسى ، أبو عبد الله :
١١٩
محمد وانلي باشا ، البوسنة : ٢٦٦
محمد وجو باشا ، البوسنة : ٢٦٣
محمد وجيهي باشا ، البوسنة : ٢٦٦
محمد وحيد الدين بن عبد المجيد ، السلطان :
٢٤٠
محمد بن ولد بن علي بن أويس : ٣٧٧
محمد بن يحيى بن إمام صنعاء : ١٨٩
محمد بن يحيى البرمكي : ١٣
محمد بن يحيى بن الحسين بن القاسم ، المرتضى :
١٨٧
محمد يحيى زاده باشا ، بوده : ٢٥٥
محمد الأول بن يحيى بن زيان : ١٢٣
محمد بن يحيى بن ثمن الدين : ٣٠٣

محمد بن يحيى بن شيرزاد ، أبو جعفر :
 ١٢ ، ١١
 محمد بن يحيى ، أبو عبد الله ، حامل مكة :
 ٣٠
 محمد بن يحيى ، عز الدين ، ابن هبيرة
 الثاني : ١٠
 محمد بن يحيى الجروح : ٥٨
 محمد بن يحيى اليحصبي : ٨٧
 محمد بن يزداد بن سويد ، أبو عبد الله
 (أنظر أبا عبد الله) : ٦
 محمد بن يزداد الشهرزوري : ٤٤ ، ٦٥ ،
 ٦٩
 محمد بن يزيد ، مولى قريش : ٩٩
 محمد بن يزيد الكندي ، اللين : ١٩٣
 محمد بن يزيد بن مزيد : ٢٧٤
 محمد بن يعقوب بن عبد الرحمن : ١٧٨
 محمد يعقوب بن شير علي بن محمد : ٤٤٧
 محمد بن يعقوب بن عبد المؤمن : ١١٣
 محمد بن يعقوب بن عيشير : ٢٢٨
 محمد بن يفرش خان بن يفرش خلجي :
 ٤٢٢
 محمد يكن باشا ، البوسنة : ٢٦٥
 محمد يكن باشا (الصدر الأعظم ١١٥٠ هـ) :
 ٢٤٥
 محمد يكن الحاج ، الصدر الأعظم : ٢٤٦
 محمد بن الدولة بن عبد الله بن القاسم
 الفهرى : ٨٨
 محمد بن يوسف بن اسماعيل بن فرج بن
 نصر : ٩٣
 محمد بن يوسف بن أوزون حسن : ٢٨٥
 محمد بن يوسف الثقفى : ١٧٦
 محمد بن يوسف بن سالار : ٥٤
 محمد بن يوسف ، أبو عبد الله : ١٧٧
 محمد بن يوسف بن محمد إيلك خان : ٣١٣
 محمد بن يوسف بن محمد بن يوسف بن
 اسماعيل بن فرج بن نصر : ٩٤
 محمد بن يوسف المروزي : ٢٧٢
 محمد بن يوسف بن هود : ٩٣
 محمد بن يوسف بن وجيه ، عمان : ١٩٣
 محمد بن يوسف بن يوسف بن محمد بن
 يوسف بن اسماعيل بن فرج بن نصر :
 ٩٥
 محمد بن يوك قتلغ : ٣٦٢
 أبو محمد (أنظر جعفر بن محمد بن الحسين
 ابن محمد الثاني)
 أبو محمد (أنظر حامد بن العباس)

أبو محمد (أنظر الحسن بن محمد بن طعيان)
 أبو محمد (أنظر الحسن بن محمد المهلبى)
 أبو محمد خان خبوة : ٤٠٩
 أبو محمد (أنظر عبد الله بن محمد)
 أبو محمد (أنظر عبد الله المرتضى بن
 القاسم بن المظفر الشيباني)
 أبو محمد (أنظر عبد الله بن مسامة
 النجيبى)
 أبو محمد (أنظر على بن العباس بن
 فسانجس)
 أبو محمد (أنظر على الكنتى بالله بن للمتضد)
 أبو محمد بن محمد بن أسد شارشاه : ٣١١
 أبو محمد (أنظر موسى الهادى بن الهدى)
 أبو محمد (أنظر هذيل بن خلف بن لب
 ابن رزين)
 أبو محمد (أنظر هذيل بن عبد الملك بن
 خلف بن لب بن رزين)
 محمدى بك جهانكير بن رسم : ٣٥٤
 محمود بن أحمد بن صالح بن غازى : ٣٤٥
 محمود بن أحمد عز الدين ، بنو سليمان
 بالين : ١٧٩
 محمود بن الأخرم الخفاجى : ٦٩
 محمود بن اسماعيل بن يوسف بن اسماعيل
 بن فرج بن نصر : ٩٣
 محمود بن إيل أرسلان أبو القاسم : ٣١٧
 محمود بن ايلالدى بن ابراهيم جمال الدين :
 ٢١١
 محمود بن إيلتميش بن آيبك : ٤٢٢
 محمود بن بابر بن بايسنقر : ٤٠٢
 محمود باشا ، بوده : ٢٥٧
 محمود باشا ، الصدر الأعظم : ٢٤١
 محمود باشا ، مصر : ٢٥١
 محمود بروسلى ، الجزائر : ١٢٨
 محمود بك بن داود : ٢٣٤
 محمود بك غازى : ٢٨٠
 محمود بن بيشتكين ، أهر : ٢٩٦
 محمود جفالة زادة باشا ، بغداد : ٢٥٨
 محمود بن حسان بن دغفل : ١٦٠
 محمود بن حسنوية نظام الدين : ٣٥١
 محمود بن حك ، أبو قابوس : ٤٢
 محمود بن خالد بن بكر الكردى : ٣٩٨
 محمود خان بن أرسلان : ٣١٣
 محمود خان بن ناصر ، بلوچستان : ٤٤٩
 محمود خان بن نصر بن تنفاج : ٣١٣
 محمود خال بن يونس : ٤٠٥
 محمود زال باشا ، بوده : ٢٥٥

محمود بن زكى أبو القاسم : ٥٣ ، ٢٠٦ ،
 ٣٤١
 محمود بن سبكتكين : ٧٢ ، ٨٠ ، ٤١٦
 محمود بن أبى سعيد بن محمد بن ميرانشاه :
 ٤٠١ ، ٤٠٢
 محمود بن سنجر بن غازى : ٣٤٢
 محمود بن سليبر بن محمد بن الشطوكى :
 ١٣٦
 محمود بن سيور قتمس : ٤٠١
 محمود شاه بن ابراهيم ، جونبور : ٤٣١
 محمود شاه اينجو ، شرف الدين : ٣٨٠
 محمود شاه بن تيمور بن أحمد : ٤٤٧
 محمود شاه خلجى ، مالوه : ٤٣١
 محمود شاه بن سبسلار : ٣٤٩
 محمود بن شاه على ، الصفار : ٣٠٣
 محمود شفت ، الصدر الأعظم : ٢٥٠
 محمود طابع ، تمبكتو : ١٣٢
 محمود بن طفتكين : ٢٤٠
 محمود ، حامل اللين من قبل الممانيين : ١٨٦
 محمود بن عبد الحميد بن أحمد ، السلطان :
 ٢٤٠
 محمود بن عبد الرحمن بن محمود الكردى :
 ٣٩٨
 محمود بن عبد الله بن محمود : ٢٩٤
 محمود بن عثمان ، الصفار : ٣٠٢
 محمود بن على زرقون : ١٣٢
 محمود الغزنوى : ٣١١ ، ٣١٦
 محمود بن القائم محمد بوى : ١٣٥
 محمود بن قرمان : ٢٣٦
 محمود قلهاى ، جزيرة هرمز : ٢٨٧
 محمود ككلتاش ، السند : ٤٣٠
 محمود بن لطيف خان بن مظفر : ٤٣٦
 محمود لك ، تمبكتو : ١٣٢
 محمود لشكان بن فيروز بن حسين : ٤٣١
 محمود بن محمد بن آقسنقر : ٣٣٧
 محمود بن محمد بن أحمد بن ترخال : ٤٣٥
 محمود بن محمد ، باى تونس : ١٣١
 محمود بن محمد جونا : ٤٢٣
 محمود بن محمد بن زكى : ٣٤١
 محمود بن محمد بن سام : ٤١٩
 محمود بن محمد السلجوقى : ٦٧ ، ٧٣
 محمود بن محمد بن فيروز بن رجب : ٤٢٣
 محمود بن محمد بن القاسم ، أبو طامر : ١٥
 محمود بن محمد بن قرا أرسلان ، الملك
 الصالح : ٣٤٤
 محمود بن محمد بن المظفر ، قطب الدين : ٣٧٩

محمود بن محمد بن ملكشاه : ٣٣٤ ، ٣٣٩
محمود بن محمد بن هايون ، الذكن : ٤٣٧
محمود بن مسمود بن آرسلان شاه : ٣٤١
محمود بن مصطفي بن محمد ، السلطان : ٢٤٠
محمود بن مظفر بن محمود ، ناصر خان : ٤٣٦
محمود مغلائي باشا ، البوسنة : ٢٦٤
محمود بن ملكشاه بن الب آرسلان : ٣٣٣ ، ٣٣٧ ، ٣٣٨
محمود بن ميرويس ، شاه إيران : ٢٨٨
محمود بن ناصر بن غياث الدين ، مالوه : ٤٣٢
محمود بن نصر بن مرداس ، تاج الملوك : ٢٠٤
محمود بن نور الدين محمد ، صمصام الدين : ٣٥٤
محمود بن ولد بن علي بن اويس : ٣٧٧
محمود بن يوسف قدرخان : ٣١٢
محمود بن يولقي آرسلان : ٢٢٣
محيي الدين (انظر تورانشاه بن قارود)
محيي الدين (انظر طغرلشاه بن محمد)
محيي الدين (انظر مسمود شاه)
المختار بن أبي عبيد : ٦٨
المختار بن يوخاف الصرقي : ١٣٢
مخدوم خواجه : ٤٠٦
مخزوم بن الفلاح : ١٩٤
مدحت باشا ، بغداد : ٢٦٠
مدحت باشا ، الصدر الأعظم : ٢٤٨
مدرار المنتصر : ١٠٢
مراد بن أرخان بن عثمان : ٣٣٩
مراد باشا ، بغداد : ٢٥٨
مراد باشا ، داي تونس : ١٣٠
مراد باشا (الصدر الأعظم ١٠٥٩ هـ) : ٢٤٣
مراد بنخش ، كجرات : ٤٤٢
مراد بك بن تتج : ٢٢٩
مراد الأول ، السلطان العثماني : ٢٢٩
مراد الثاني ، السلطان العثماني : ٢٢٨
مراد الرابع ، السلطان : ٢٥٩
مراد بن سليم بن سليمان القانوني : ٣٣٩
مراد بن طالم بن ناربوتا : ٤١١
مراد بن عبد الحميد السلطان : ٢٤٠
مراد ، طامل العثمانيين باليمن : ١٨٧
مراد قوجه قويوحي (الصدر الأعظم ١٠١٥ هـ) : ٢٤٢

مراد كراي بن مبارك : ٣٦٨
مراد كور ، اليمن : ١٨٦
مراد بن محمد بن بايزيد : ٢٣٩
مراد بن ميرتاهي بن عبد الكريم : ٢٩٤
مراد هرسكلي باشا ، البوسنة : ٣٦٣
مراد بن يعقوب بن أوزون حسن : ٣٨٤ ، ٣٨١
مرتضى باشا ، بغداد : ٢٥٩
مرتضى باشا ، بوده : ٢٥٦ ، ٢٥٧
مرتضى بن حسين بن برهان ، الذكن : ٤٣٨
المرتضى (انظر أبا المباس عبد الله ابن العتري)
المرتضى (انظر عبد الرحمن بن محمد)
مرتضى بن علي بن برهان ، الذكن : ٤٣٩
المرتضى (انظر علي بن أبي طالب)
مرتضى بن علي بن كاك الدين : ٢٩٤
مرتضى الدولة (انظر المنصور بن لؤلؤ)
مرتضى علي خان ، جورجيا : ٢٩٦
مرجان ، بنو زياد باليمن : ١٧٩
مرادويج بن زياد الديلمي : ١٩ ، ٧٢ ، ٢٩٤ ، ٣١٩
المرزبان بن اسماعيل : ٢٧٥
المرزبان بن جستان : ٢٩٣
المرزبان بن الحسن بن خرامل : ٢٩٣
المرزبان بن خسرو فيروز : ٣٣٨
المرزبان بن أبي شجاع بن فيروز البويهي : ٣٢٢ ، ٣٢٣ ، ٣٢٦
المرزبان بن فناخسرو بن بويه أبو كاليجار : ١٢٢ ، ٣٢٣ ، ٣٢٤
المرزبان بن محمد : ٢٧٢ ، ٢٧٥ ، ٢٨٢
مرشد قلي جعفر خان : ٤٤٤
مروان بن الحكم : ١ ، ٢٧ ، ٣٥
مروان بن عبد الله بن مروان بن خطاب : ٩٢
مروان بن محمد : ١ ، ٥٦ ، ٢٧١ ، ٢٧٣
أبو مروان (انظر بشر بن مروان)
أبو مروان (انظر عبد الملك بن خلف ابن رزين)
أبو مروان (انظر عبد الملك بن هذيل ابن عبد الملك بن خلف)
مريد خواجه : ٣٦٥
مريد شاه ، كشمير : ٤٣٣
مزاحم بن خاقان بن أرتق التركي : ٤٢
مزاحم بن محمد بن رائق : ١٩

مزيد ، (الصدر الأعظم ١٣٢٠ هـ) : ٢٤٩
مساعد بن سميد : ٣٤
أبو المسافر (انظر محمد الأفشين) : ٢٧٤
مساور بن عبد الله الخارجي : ٥٧
المسترشد بالله (انظر الفضل بن المستظهر ، أبا منصور) : ٤ ، ١٠
المستغني بن اسماعيل : ١٢٥
المستغني بأمر الله (انظر الحسن بن المستنجد) : ٤ ، ١٠
المستظهر بالله (انظر أبا المباس أحمد بن القتدي) : ٤ ، ٩ ، ٢٠
المستظهر (انظر عبد الرحمن بن هشام)
المستعصم بالله (انظر عبد الله بن المستنصر)
المستغني (انظر أبا القاسم أحمد)
المستغني بالله (انظر محمد الثاني بن ادريس)
المستغني بالله (انظر أحمد بن محمد بن المتصم)
المستغني (انظر سليمان بن الحكم بن سليمان)
المستغني بالله (انظر المباس أبا الفضل المادل)
المستغني (انظر عباس بن المتوكل)
المستغني بن هود : ٩٢
المستغني (انظر سليمان بن الحاكم ، أبا ربيعة)
المستغني بالله (انظر أبا القاسم عبد الله ابن المكتفي) : ٣ ، ٩
المستغني (انظر محمد بن عبد الرحمن)
المستمسك (انظر يعقوب بن المتوكل)
المستنجد (انظر يوسف بن المتوكل)
المستنجد بالله (انظر يوسف بن القتيبي ، أبا المظفر)
المستنصر (انظر أحمد بن الظاهر)
المستنصر بالله (انظر أبا جعفر المنصور ابن الظاهر)
المستنصر بالله (انظر الحسن بن يحيى بن علي)
المستنصر (انظر الحكم بن عبد الرحمن)
المستنصر ، الخليفة الفاطمي : ٢١ ، ١٤٥ ، ١٤٨
مسرور البلخي : ٦٥
مسمود بن آرسلان شاه بن مسمود : ٣٤١
مسمود بن آقسنقر البرسقي : ٥٢ ، ٦٥
مسمود بن ابراهيم بن مسمود الفزنوي : ٤١٨
مسمود بن أحمد بن عبد العزيز : ٣١٩
مسمود بن أحمد عجرود الصرقي : ١٣٣

مصطفى داماد خاليجي زاده باشا ، مصر : ٢٥٢
مصطفى درويش باشا ، البوسنة : ٢٦٦
مصطفى (والى دمشق العثماني) : ٤٩
مصطفى رشيد ، الصدر الأعظم : ٢٤٧ ، ٢٤٨
مصطفى ، روهلي لوند : ١٨٦
مصطفى سلحدار باشا ، بوده : ٢٥٧
مصطفى سيد باشا ، البوسنة : ٢٦٥
مصطفى صار قجي باشا ، بغداد : ٢٥٨
مصطفى صوقلي باشا ، بوده : ٢٥٥
مصطفى حاصم باشا ، البوسنة : ٢٦٧
مصطفى بن عبد المجيد ، السلطان : ٢٤٠
مصطفى حامدار ، الصدر الأعظم : ٢٤٧
مصطفى علي بن عبد الله : ٢٧٤
مصطفى غازي باشا ، البوسنة : ٢٦٣
مصطفى غازي ، دال طبان (الصدر الأعظم
١١١٤ هـ) : ٢٦٤
مصطفى قبال مرزونلي : ٢٥٩
مصطفى قره باشا ، مصر : ٢٥٢
حاج مصطفى قره قورش ، تونس : ١٣٠
مصطفى قوجه ، الصدر الأعظم : ٢٤١
مصطفى قورشونجي باشا ، البوسنة : ٢٦٢
مصطفى كانكش قره ، الصدر الأعظم :
٢٤٣
مصطفى كنبور باشا ، بغداد : ٢٥٩
مصطفى كوبريلي زاده (الصدر الأعظم
١١٠١ هـ) : ٢٤٤
مصطفى كورجي باشا ، مصر (١٠٧٠ هـ) :
٢٥٣
مصطفى لاز ، تونس : ١٣٠
مصطفى لفكلى (الصدر الأعظم ١٠٣١ هـ) :
٢٤٣
مصطفى لفكلى باشا ، مصر : ٢٥٢
مصطفى بن محمد بن ابراهيم ، السلطان :
٢٢٩
مصطفى بن محمد بن مراد بن سليم ، السلطان
العثماني : ٢٢٩
مصطفى بن محمود باي تونس : ١٣١
مصطفى مشترى باشا ، مصر : ٢٥٢
مصطفى نائلي ، الصدر الأعظم : ٢٤٨
مصطفى نشار ، اليمن : ١٨٦
مصطفى نقاش باشا ، بوده : ٢٥٧
مصطفى نقاش باشا ، مصر : ٢٥٢
مصطفى نيشهرلي ، البوسنة : ٢٦٦
مصطفى بن الزبير : ٣٥ ، ٦٢

مسامة بن عبد الملك : ٥٦ ، ٦٣ ، ٦٨ ، ٧٦ ،
٢٧١ ، ٢٧٢ ، ٢٧٣
مسلمة بن مخلد بن صامت بن نيار : ٣٨
مسلمة بن يحيى بن قره البجلي : ٤٠
ابن المسامة (انظر أحمد بن عمر بن محمد)
المسور بن عمر بن عباد : ٦٣
المسيب بن زهير بن عمر بن مسلم الضبي :
٧٧ ، ٤١٥
مسيح بن أوزون حسن : ٢٨٤
مسيح باشا (الصدر الأعظم ٩٠٥ هـ) :
٢٤١
مسيح خادم باشا (الصدر الأعظم ٩٩٣ هـ) :
٢٤٢
مسيح خادم باشا ، مصر : ٢٥١
مشراف الدولة (انظر الحسن بن فيروز
البيهي) : ٢٢٢ ، ٢١٠ ، ١١١
مصطفى آرنأؤد باشا ، البوسنة : ٢٦٣
مصطفى إيشير ، الصدر الأعظم : ٢٤٤ ،
٢٥٧
مصطفى بن أحمد ، السلطان العثماني : ٢٤٠
مصطفى باشا ، بغداد : ٢٥٨
مصطفى باشا ، البوسنة : ٢٦٢ ، ٢٦٧
مصطفى باشا (الصدر الأعظم ٩٢٣ هـ) :
٢٤١
مصطفى باشا ، مصر : ٢٥٠ ، ٢٥٢
مصطفى باهر كوسة ، الصدر الأعظم :
٢٤٥ ، ٢٤٦ ، ٢٥٤
مصطفى بن بايزيد : ٢٢٩
مصطفى بريشاق ، البوسنة : ٢٦٦
مصطفى بلطه جبي باشا ، مصر : ٢٥٤
مصطفى بك ، اليمن : ١٨٦
مصطفى يميوغ باشا ، بغداد : ٢٥٩
مصطفى بنبا لوقه لي قبودان : ٢٦٤
مصطفى بوسنة لي صاري : ٢٦٤
مصطفى بوشناق باشا ، بوده : ٢٥٦
مصطفى بينقلى (الصدر الأعظم ١١٠٤ هـ) :
٢٤٤
مصطفى تكيلى باشا ، البوسنة : ٢٦٣
مصطفى جلي ، الصدر الأعظم : ٢٤٧
مصطفى حاجي بلنلي باشا ، البوسنة : ٢٦٦
مصطفى حاج ، الجزائر : ١٢٩
مصطفى بن حسين بن الياس : ٢٢٩
مصطفى خان ، حاكم شروان : ٢٧٩
مصطفى خان شكي : ٢٨٢
مصطفى دال طبان ، الصدر الأعظم :
٢٤٤

مسعود بن إدريس : ٢٣
مسعود الأيوبي ، صاحب اليمن : ٣١
مسعود بن بدر بن خورشيد : ٣٥٤
مسعود بن الحسن ، بنو شهاب : ١٦٩
مسعود بن حسين بن حسن الفوري :
٤١٩
مسعود بن خالد ، بنو شهاب : ١٦٨
مسعود الأوك بن زكي ، صاحب الموصل : ٥٣
مسعود الثاني الساماني : ٨٠
مسعود بن سلباق بروانه : ٢٢٢
مسعود سيزوري : ٦١
مسعود بن سيور غتمش بن شاه رخ :
٤٠٣
مسعود شاه بن قليج أرسلان : ٢١٥
المسعود بن طاهر الوزان أبو الفتح
الوزير : ١٤٨
مسعود بن علي بن الحسين بن نيسان :
٢١١
مسعود بن عمر ، بنو شهاب : ١٦٨
مسعود بن فضل الله ، وحيه الدين : ٣٨١
مسعود بن فيروز بن إيلتميش : ٤٢٢
مسعود بن كيكاسوس بن كيكسرو بن
كيقباد : ٢١٧ ، ٢٢٥
مسعود بن محمد ، الشحنة : ٢٣٧
مسعود بن محمد ، شريف مكة : ٢٣
مسعود بن محمد بن مكشاه ، أبو الفتح :
٧٣ ، ٢٣٤ ، ٢٢٩
مسعود بن محمود إينجو ، جلال الدين :
٢٨٠
مسعود بن محمود بن سيكتكين : ٧٣ ،
٢٧٥ ، ٣١٧ ، ٤١٦
مسعود بن محمود بن سنجر : ٣٤٢
مسعود بن منصور الزعري : ١٣٣
مسعود بن مورود بن زكي : ٣٤١
مسعود بن مورود بن مسعود النزنوي :
٤١٨
أبو مسعود (أنظر عقبه بن طامر بن
عبس)
مسلم بن سعيد بن أسلم بن زرعة الكلابي :
٧٧
مسلم النقبلي : ٥٢ ، ٥٩ ، ٢٠٤
مسلم بن قتيبة بن مسلم بن عمرو : ٦٣
مسلم بن قريش النقبلي أبو المسكرم : ٢٠٥
مسلم بن المسيب : ٧٤
أبو مسلم الخراساني : ٥ ، ٧٠ ، ٧٧
أبو مسلم (زوج أخت نظام الملك) : ٧٣

المعتز بن المتوكل : ٣ ، ٧ ، ٧٤ ، ٧٨ ،
 ٢٧٢ ، ٢٧٤
 المعتصم (أنظر زكريا بن الوائق) : ٤
 المعتصم بالله (أنظر أبا اسحق محمد بن
 الرشيد الخليفة)
 المعتضد (أنظر أبا بكر بن المستكفي)
 المعتضد بالله (أنظر أبا العباس أحمد بن
 الموفق)
 المعتضد الثاني (أنظر داود بن المتوكل)
 المعتلى بالله (أنظر يحيى بن علي بن حمود)
 المعتمد على الله (أنظر أبا العباس أحمد
 ابن المتوكل)
 المعتمد بن عباد : ٨٩ ، ٩٠
 معتمد الدولة (أنظر جبير بن محمد)
 معتمد الدولة (أنظر قرواش بن المقلد)
 ٢٠٥
 معد بن اسماعيل الفاطمي : ٤٤ ، ١٤٤
 معد أبو تميم المستنصر : ١٤٥
 المعدل بن علي بن الليث : ٣٠٢
 المزد بن باديس : ١٠٧ ، ١٠٩ ، ١٤٤
 المزد (أنظر عز الدين أيك)
 ميم الدولة (أنظر أحمد بن بويه) : ٩ ،
 ٥٨ ، ٦٥
 ممز الدولة (أنظر ثمال بن صالح)
 ممز الدولة (أنظر خسرو شاه بن بهرام)
 ممز الدولة المرديسي : ٢٣
 ممز الدين (أنظر سميد بن علي بن حديدة)
 ممز الدين (أنظر سنجر بن قازي)
 ممز الدين قلج خان : ٣١٣
 ممز الدين (أنظر قيصر شاه) : ٢١٥
 ممز الدين (أنظر محمد غوري بن سام)
 ممين الدين (أنظر محمد علي بن سمادت)
 ممز الدين (أنظر محمود بن سنجر)
 الممز لدين الله (أنظر معد بن اسماعيل)
 الممظم (أنظر شرف الدين عيسى)
 الممظم (أنظر طوران شاه)
 مملى بن حيدرة بن مزو السكتامي : ٤٦
 المملى (مولى المهدي) : ٧٤
 ممن ، جد بن ممن : ١٧٠
 ممن بن حاتم بن العشيم : ١٨٣ ، ١٨٨
 ممن بن زائد ، الشيباني : ١٧٦
 ممن بن محمد بن أحمد بن صادق : ٩٠
 ممين الدولة (أنظر حيدرة بن عضد
 الدولة)
 ممين الدين (أنظر أنور بن عبد الله)
 ممين الدين (أنظر سليمان بن مهذب الدين)

مظفر بن محمود بن محمد بن أحمد ، كجرات :
 ٤٣٥
 مظفر بن نصر بن عبد الله كيدر : ٤١
 مظفر نظام الدين البغدادي ، أبو نصر :
 ٢٤
 مظفر النعمري : ٢١٠
 مظفر (أنظر أبا الوفا توزون) : ١١ ،
 ١٢
 مظفر الدين (أنظر اسحق بن الياس)
 مظفر الدين بن حسنويه بن هزارسب :
 ٣٥١
 مظفر الدين (كوكبوري بن علي)
 مظفر الدين (أنظر محمد بن بهرام شاه)
 مظفر الدين موسى الثاني بن إبراهيم ، الملك
 الأشرف : ١٥٣
 مظفر الدين موسى بن يوسف ، الأشرف :
 ١٥١
 مظفر الدين بن ناصر الدين بن محمد : ٣٩٤
 مظفر الدين بن نصر الله بن حيدر : ٤٠٧
 مظفر الدين (أنظر يعقوب بن عlishير)
 مظفر الدين (أنظر يولقي أرسلان بن
 ألب يزك)
 أبو المظفر (أنظر حسن بن طنج)
 أبو المظفر (أنظر عبيد الله بن يونس)
 أبو المظفر (أنظر محمد بن أحمد مؤيد
 الدين ، ابن القصاب)
 أبو المظفر محمد (أنظر أنوشه) : ٤٠٩
 أبو المظفر (أنظر يحيى بن محمد بن سميد
 ابن الحسن بن أحمد بن الحسين) : ١٠
 معاذ بن جبل الجوزجي : ١٧٥
 معاذ بن مسلم : ٧٧
 أبو المعالي بن الحسن بن عمران : ٢٠٨
 أبو المعالي (أنظر سميد بن علي بن حديدة)
 أبو المعالي (أنظر شريف الحمداني)
 أبو المعالي (أنظر قريش بن بدران)
 أبو المعالي (أنظر هبة الله بن محمد بن
 المطاب مجد الدين)
 معاوية بن حديج السكتندي : ٣٨
 معاوية بن أبي سفيان : ١ ، ٣٨٠ ، ٥٥ ،
 ٦٧ ، ٧٥ ، ١٧٥ ، ٢٧٢ ، ٤٢٥
 معاوية بن عبيد الله بن يسار الأضمرى
 (أنظر أبا عبد الله) : ٥
 معاوية بن يزيد : ١
 معبد بن الخليل : ٤١٦
 ابن المعبراني : ٢٠٩
 المعتد (أنظر هشام بن عبد الرحمن الرابع)

مصعب بن المسيب : ٢٠٥
 أبو المصعب عبد العزيز البكري : ٨٧
 أبو المطاع (أنظر وجيه الدولة بن حمدان)
 مطر ، مولى المنصور : ٣٩
 أبو المطرف (أنظر الحكم بن عبد الرحمن) :
 أبو المطرف (أنظر عبد الرحمن بن الحكم)
 أبو المطرف (أنظر عبد الرحمن بن معاوية)
 أبو المطرف (أنظر عبد الرحمن بن محمد
 ابن عبد الله)
 المطاب بن عبد الله بن مالك الخزامي :
 ٤١ ، ٥٧
 المطهر بن عبد الله ، أبو القاسم : ٣٢٤
 المطهر بن محمد ، بنو الرسي : ١٨٨
 المطهر بن يحيى ، بنو الرسي : ١٨٨
 مطهر بن صاحب آرزنجان : ٢٣٣
 المطيع لله (أنظر أبا القاسم الفضل بن
 المقندر)
 المظفر (أنظر أحمد بن المؤيد شيخ)
 المظفر بن اسماعيل : ٢٠٩
 المظفر (بيلنسية) : ٨٩
 المظفر (أنظر بييرس الجاشنكير)
 مظفر جنك هدايت ، يحيى الدين : ٤٤٦
 المظفر بن حاج ، العين : ١٧٧
 المظفر (أنظر حاجي الأول بن الناصر)
 المظفر بن حسين بايقرا ، بديع الزمان :
 ٤٠٢
 المظفر بن الحسين ، سراج الدين : ١٦١
 المظفر بن سليمان ، بنو نهان : ١٩٤
 المظفر (أنظر سيف الدين قطر) : ١٦٢
 مظفر شاه مظفر خان ، كجرات : ٤٣٥
 المظفر بن عبد القاهر بن الحسن بن علي
 ابن القاسم الشيباني حجة الدين : ٢٣
 المظفر بن علي الحاجب ، البعلبحة : ٢٠٨
 المظفر بن علي بن الحسين بن أحمد بن المسامة :
 ٢٠
 المظفر بن هلي بن القاسم الشيباني : ٢٣
 المظفر بن علي بن محمد ، أبو نصر ، نظام
 الدين ، ابن جبير الثالث : ١٠
 المظفر بن القاسم بن المظفر بن علي بن القاسم
 الشيباني : ٢٣
 المظفر بن محتاج : ٣١٠
 المظفر (أنظر محمد بن عبد الله بن مسامة
 النجيب)
 المظفر بن محمد ، قراباغ : ٢٩٥
 مظفر بن محمود بن لطيف خان ، كجرات :
 ٤٣٦
 ٥٠٦

مبين الدين (انظر محمد بن سليمان)
مبين الدين (انظر ملكشاه بن محمود)
مبين الملك (انظر أحمد بن الفضل الوزير)
منامس بن رميشة : ٣٢
منيت الدين طغرل ، بنفالة : ٤٢٦
منيت الدين (انظر طغرلشاه بن قليج
آرسلان)
منيت الدين (انظر محمد بن آرسلان شاه)
منيت الدين (انظر محمود بن ملكشاه)
المنيرة بن شعبة : ٢٧٢ ، ٦٧ ، ٦٤
المنيرة بن عبد الله بن أبي عقيل : ٦٨
المنيرة بن هيبه الله الفزاري : ٣٩
الفضل بن المهلب : ٧٦
مفلح بن خاقان : ٥٠
مفلح الفاتكي : ١٨٢
مفلح الحياتي (أبو صالح) : ٤٥
مفلح (نائب يوسف بن أبي الساج) : ٧١
مقابل سيف الله (صاحب طرطوشة) :
٩١
المقتدر بالله (انظر أبا الفضل جعفر بن
المتضد)
المقتدى بأمر الله (انظر أبا القاسم
عبد الله عدة الدين بن محمد بن القائم)
المقتضى لأمر الله (انظر محمد القتيبي لأمر الله
ابن المستظهر)
مقصود باشا ، مصر : ٢٥٢
مقصود كراي بن سلامت : ٣٦٩
المقصد بن السيب القتيبي : ٥٨ ، ٦٩ ، ٣٠٥
ابن مقلة الثاني (انظر علي بن محمد بن
علي ، أبا الحسين)
ابن مقلة (انظر محمد بن علي بن الحسن)
المنع الخراساني : ١٨
ملكنتي بالله (انظر أبا محمد علي بن المتضد)
مكتوم بن حرب : ٣١٢
مكث بن عيسى بن فليحة : ٣١
مكرم خان ، بنفالة : ٤٤٣
مكن الدولة (انظر الحسن بن علي بن
ملهم)
ملاحظ ، من عمال اليمن : ١٧٧
ابن ملاحب : ٤٦
ملك أحمد باشا ، البوسنة : ٢٦٣
ملك أحمد (الصدر الأعظم ١٠٦٠ هـ) :
٢٥٩
ملك أشرف بن تاج الدولة : ٢٩٢
الملك الأشرف أحمد بن سليمان : ١٥٤
الملك الأشرف (انظر اسماعيل بن أحمد)

الملك الأشرف (انظر اسماعيل بن العباس)
الملك الأشرف (انظر اسماعيل الثالث
ابن يحيى)
الملك الأشرف (انظر عمر بن يوسف
محمد الدين)
الملك الأشرف الأول بن مظفر الدين
موسى : ١٥٣
الملك الأشرف (انظر مظفر الدين موسى
ابن إبراهيم)
الملك الأفضل (انظر العباس بن علي
ضرفام الدين)
الملك الأفضل (انظر نور الدين أبا
الحسن علي)
الملك الامجد (انظر مجد الدين بهرامشاه
ابن داود)
الملك الاوحد (انظر نجم الدين أيوب)
ملك بك بن زاهد بك : ٢٩٥
الملك الحميد (انظر نوح بن نصر)
ملك دينار : ٣٣٥
ملك راجه بن خان جهان : ٤٣٤
الملك الرحيم (خسرو فيروز بن المرزبان)
الملك الرضي (انظر نوح بن منصور)
الملك السيد (انظر منصور بن نوح)
الملك السعيد (انظر بهرامشاه بن داود)
الملك السعيد (انظر علاء الدين بن
بدر الدين)
الملك السعيد (انظر نجر الدين حسن)
الملك السعيد (انظر نصر بن أحمد)
ملك عنبر الحبشي ، نظام حيدر آباد :
٤٤٦
ملكيت داين كباد كلانغ بنت محمد : ٤٥٠
ملكيت ردفني كباد كلانغ : ٤٥٠
ملكيت رهندي بنت عمر : ٤٥٠
ملكشاه بن أبا آرسلان : ٥٢ ، ٧٣ ،
٨٠ ، ٢١٠ ، ٢٣٣ ، ٢٢٧ ، ٢٢٨
ملكشاه بن بركيارق بن ملكشاه :
٣٣٣
ملكشاه بن داود بن سليمان : ٢١٥
ملكشاه الثاني بن قليج آرسلان : ٢١٥
ملكشاه بن محمد بن سلق : ٢١٩
ملكشاه بن محمود بن محمد بن ملكشاه :
٣٣٤
الملك الصالح (انظر أبا بكر بن غازي)
الملك الصالح (انظر صلاح الدين خليل)
الملك الصالح (انظر عماد الدين أبا الغدا
اسماعيل)

الملك الصالح (انظر حماد الدين اسماعيل
ابن العادل)
الملك الصالح (انظر نجم الدين أيوب)
الملك الظاهر (انظر طاهر بن طاهر)
الملك الظاهر (انظر طاهر الثاني صلاح الدين)
الملك الظاهر (انظر غازي بن عثمان)
الملك الظاهر (انظر غياث الدين أبا الفتح
غازي)
الملك الظاهر (انظر يحيى بن اسماعيل)
الملك العادل (انظر أبا بكر بن أيوب)
الملك العادل (انظر تشكم)
الملك العادل (انظر خاف بن محمد بن
أحمد) : ١٥٤
الملك العادل (انظر نجر الدين سليمان
ابن غازي)
الملك العادل (انظر شهاب الدين غازي)
الملك العادل (انظر محمد بن محمد بن أبي بكر)
الملك العادل (انظر محمود بن زكي)
الملك العزيز بن جلان الدولة : ٦٦
الملك العزيز (انظر طنتكين بن أيوب)
الملك العزيز (انظر حماد الدين عثمان بن
العادل)
الملك العزيز (انظر غياث أبا المقتر محمد)
ملك غازي (انظر كشتكين بن دانشمند)
الملك القاهر (انظر مسعود بن آرسلان شاه)
الملك القاهر (انظر ناصر الدين محمد بن
شيركوه)
الملك الكامل (انظر أحمد بن خليل)
الملك المجاهد (انظر صلاح الدين شيركوه
الثاني)
الملك المجاهد (انظر علي بن داود
سيف الدين)
الملك المجاهد (انظر شمس الدين علي)
ملك محمد باشا ، مصر : ٢٥٤
ملك محمد بن جهانكير : ٢٩٢
الملك المسعود بن أرتقي : ٣٤٤
الملك المسعود ، بنو رسول باليمن : ١٨٤
الملك المسعود (انظر صلاح الدين يوسف
ابن الكامل)
الملك المظفر (انظر تقي الدين أبا سعيد عمر)
الملك المظفر (انظر تقي الدين محمود)
الملك المظفر (انظر شهاب الدين غازي)
الملك المظفر (انظر سليمان بن سعد الدين
شاهنشاه)
الملك المظفر (انظر يوسف بن عمر بن
اسماعيل)

الملك المظفر (انظر يوسف بن عمر
شمس الدين)
الملك العظيم (انظر تورانشاه بن أيوب)
الملك العظيم (انظر توارق شاه الرابع)
الملك العظيم (انظر شرف الدين عيسى بن
أبي بكر)
الملك المتيت (انظر نضر الدين عمر بن
المادل)
الملك المفضل محمد : ١٨٤
الملك المنصور (انظر سيف الدين محمد)
الملك المنصور (انظر عبد الله بن أحمد)
الملك المنصور (انظر عبد الوهاب بن
داود)
الملك المنصور (انظر عمر بن علي نور الدين)
الملك المنصور (انظر محمد بن علي)
الملك المنصور (انظر ناصر الدين ابراهيم
ابن شيركوه)
الملك المنصور (انظر ناصر الدين ابا المعالي
محمد)
الملك الموحد (انظر تقي الدين عبد الله)
الملك المؤيد الحسين بنو رسول باليمن :
١٨٤
الملك المؤيد (انظر داود بن يوسف
هزبر الدين)
الملك الناصر (انظر أحمد بن اسماعيل
صلاح الدين)
الملك الناصر (انظر أيوب بن طفتكين)
الملك الناصر (انظر صلاح الدين داود)
الملك الناصر (انظر صلاح الدين قلع
آرسلان)
الملك الناصر الثاني (انظر صلاح الدين
يوسف)
الملك الناصر عبد الله : ١٩٤
ملا محمد ، بن تمام : ٤٥٣
مُله بن شير علي : ٤١١
ملهم بن أحمد ، بنو ممن : ١٧٠
ملهم بن منصور ، بنو شهاب : ١٦٩
ملهم بن يونس ، بنو ممن : ١٧١
ملو بن اسماعيل بن يوسف : ٤٣٩
محمد الدولة (انظر سعيد بن مروان)
مملان بن وهسودان : ٣٧٦
عميش ، الصدر الأعظم : ٢٤٧
من الله الفاتكي : ١٨٢
منتخب الدولة (انظر أنوشكين)
منتشا بك مسعود : ٣٣٠
المنتصر (انظر ابراهيم بن نوح)

المنتصر ، أمير سجستان : ١٠٢
المنتصر داود : ١٨٨
المنتصر باقة (انظر أبا جعفر محمد بن المتوكل)
منجبرس البصرة : ٦٧
منجلبا الشمس : ٥٤
متجك الأشرق : ٤٨
منجوتكين : ٤٤ ، ٥٠
المنذر بن الجارود البدي : ٤١٥
المنذر بن محمد الأموي : ٢
المنذر بن يحيى بن المنذر بن يحيى التجيبي :
٩٠
المنصور ، الآسر أبو علي : ١٤٥
منصور بن اسحق بن اسماعيل الساماني :
٧٩
المنصور (انظر أبا بكر بن الناصر)
المنصور بن جاز : ١٧٧
منصور بن جمهور : ٦٣ ، ٦٨ ، ٤١٥
المنصور بن الحسين الأبي : ٣٣٦
المنصور (انظر حدين بن محمد)
منصور خان بن أحمد : ٤٠٥
المنصور خوارزمشاه : ٣١٦
المنصور بن داود بن عيسى : ٣١
منصور بن ديس بن علي ، أبو كامل :
٢٥٧
منصور سفير بن مسعود : ١٣٥
المنصور بن عبد الرحمن ، تيمكتو : ١٣٢
المنصور (انظر عبد العزيز بن برقوق)
منصور بن عبد الملك بن منصور : ٢٨٣
المنصور (انظر عثمان بن جعق)
المنصور بن علي الالياني : ١٨٧
منصور علي خان ، بنفالة : ٤٤٤
منصور بن علي ، بنو شهاب : ١٦٩
المنصور بن عيسى بن محمد بن السليل
الشيواني النورشي : ١٨ ، ٤٣
المنصور بن فاتك ، بنو نجاح : ١٨١
منصور بن قراتكين : ٧٢ ، ٧٩
المنصور (انظر قلاوون سيف الدين) :
١٦٢
المنصور بن كثير بن وهب : ٢٠٦
المنصور (انظر لاجين حسام الدين) :
١٦٢
المنصور بن لؤلؤ : ٥١ ، ٢٠١
منصور بن مسعود الزهري : ١٣٤
منصور بن المظفر بن محمد : ٣٧٩
منصور بن ملهم ، بنو شهاب : ١٦٩
المنصور بن المهدي الباسي : ٦٤

المنصور بن ميمون بن أحمد : ٢٨٣
المنصور بن الناصر : ١١٠
منصور بن نصر بن مروان أبو المظفر :
٢٠٧
منصور بن نصر ، أبو بكر ، ظهير الدين ،
ابن الطار : ١٠
منصور بن نوح بن منصور أبو الحارث :
٣٠٦
منصور بن نوح بن نصر أبو صالح : ٣٠٦
المنصور (انظر يحيى بن محمد التجيبي)
منصور بن يزيد بن منصور الرعيبي : ٣٩
منصور بن يزيد بن منصور ، اليمن :
١٧٦ ، ٧٧
المنصور بن يوسف بلسكين بن زيري :
١٠٩
أبو منصور بن بهرامشاه : ٣٠٢
أبو منصور (انظر تكين بن عبد الله الحزري)
أبو منصور السلجوقي : ٦٦
أبو منصور بن صالحان : ٣٢٤ ، ٣٢٥
أبو المنصور (انظر عز الدين أيك)
أبو منصور (انظر عيسى بن محمد ابن
السليل الشيباني)
أبو منصور (انظر محمد حميد الدولة)
أبو منصور (انظر محمد القاهر باقة بن
المتضد)
أبو منصور (انظر المظفر بن عبد القاهر
ابن الحسن بن علي الشيباني)
أبو منصور (انظر المظفر بن القاسم بن
المظفر بن علي بن القاسم الشيباني)
منصور الحصي : ٥١
منم خان ، بنفالة : ٤٤٣
منقذ بن عمر ، بنو شهاب : ١٦٩
منكبرتي بن محمد بن تمش : ٣١٧
منكجور ، قائد الأفشين : ٣٧٢
منكلي كراي بن حاجي : ٣٦٧
منكلي كراي بن سليم : ٣٦٨
منكلي ، مملوك الجولان : ٧٣
مسكوتيمور بن باتو : ٣٦٣
منكوجك غازي : ٢١٩
منكوخان بن تولوي : ٣٥٤ ، ٣٥٦ ،
٣٦٢ ، ٣٦٠
منوجهرخان ، حاكم شروان : ٣٧٨
منوجهر الفارسي ، حاكم شروان : ٣٧٨
منوجهر بن قابوس ملك المعالي : ٣٢٠
منوجهر بن كسران ، أبو المظفر : ٣٧٩
منوجهر بن يزيد بن أحمد : ٣٧٨

موفق الدولة (انظر جوهر المستمري)
 موفق بالله (انظر ادريس الثالث بن
 يحيى)
 مولون بن تايونغ : ٣٦٢
 مونس الخادم : ١١ ، ١٢
 مونس للظفر : ٣٠ ، ٥٠ ، ٥٨
 المؤيد (انظر أحمد بن إينان)
 المؤيد (انظر شيخ الحمودي)
 المؤيد (بيورقة) : ٩١
 المؤيد نجاح ، زبيد بالين : ١٨١
 المؤيد (انظر هشام بن الحكم)
 مؤيد الدولة (انظر بويه بن الحسن بن بويه)
 مؤيد الدين (انظر الحسن بن نيسان)
 مؤيد الدين نثر الكتاب : ٣٤٠
 مؤيد الدين (انظر محمد بن أحمد بن
 الملقمى)
 مؤيد الدين (محمد بن أحمد أبو الظفر
 ابن القصاب)
 مؤيد الدين (محمد بن محمد بن عبد الكريم
 برز القمي)
 مؤيد الملك (انظر الحسين بن الحسن)
 مؤيد الملك (انظر عبيد آفة بن نظام الملك)
 مير أحمد خان ، بلوچستان : ٤٤٩
 مير بولاد : ٣٦٥
 مير جلة ، بنفالة : ٤٤٣
 ميرزا حيدر دوغلات ، كشمير : ٤٣٣
 ميرزا سليمان ، أباطرة الفونك : ٤٤٢
 ميرزا عظيم الشان ، بنفالة : ٤٤٤
 ميرزا علي بن قاسم بن علي : ٤٣٩
 ميرزا غازي بن جاني بك ، السند : ٤٣٠
 ميرزا محمد علي ، بنفالة : ٤٤٤
 ميرزا علي بن محمد كيا : ٢٩٥
 ميرزا محمود بن هيب جتك : ٤٤٤
 مير صدر خان ، بلوچستان : ٤٤٩
 مير سيد محمد بن مهدي : ٢٩٥
 مير شاهي بن عبد الكريم : ٢٩٤
 مير عبد الله ، بلوچستان : ٤٤٩
 مير علم بوسنه لى : ٢٦٦
 مير علم بن عبد الأحد : ٤٠٧
 مير محمود ، بلوچستان : ٤٤٩
 مير معصوم بن دانيال : ٤٠٧
 مير يولواي بن جعفر علي : ٤٤٤
 ميران حسين بن مرتضى : ٤٣٩
 ميرانشاه بن تيمور جلال الدين : ٤٠٢
 ميران عادل خان بن ناصر ، خاندش :
 ٤٣٤

موسى التركاني : ٦٠
 موسى بن الحسين ، أبو الفتح : ١٤٨
 موسى ، داي تونس : ١٣٠
 موسى بن ستوق : ٣١٢
 موسى بن سليمان ، أمير دارفور : ١٣٩
 موسى ميمز باشا ، بنداد : ٢٥٩
 موسى بن أبي العباس ثابت الخنق : ٤١
 موسى الأول بن عثمان ، أبو جو :
 ١١٨٠
 موسى بن علي بن بايدو : ٣٦٢
 موسى بن أبي عنان المتوكل على الله ،
 أبو فارس : ١٢٢
 موسى بن عيسى بن موسى بن محمد :
 ٣٩ ، ٦٨ ، ٦٩
 موسى بن علي بن رباح الخمي : ٣٩
 موسى بن عيسى بن موسى بن محمد :
 ٤٠ ، ٢٧٣
 موسى بن الفضل بن محمد بن شداد
 أبو الفتح : ٢٨٢
 موسى بن كعب بن شعبان الخثمي : ٥٦ ،
 ٤١٥
 موسى بن كعب بن هيننة بن فائشة بن
 عمرو التميمي : ٣٩
 موسى بن محمد الرابع ، أبو جو : ١١٩
 موسى بن محمد بن نصير بن محفوظ : ٩٣
 موسى بن محمود بن قرامل : ٢٣٦
 موسى بن مصعب بن الربيع الخثمي : ٤٠
 موسى بن المهدي (انظر أبامحمد) :
 ٣ ، ٥٠
 موسى بن موسى ، أبو جابر ، بنو جلندي
 بالين : ١٩٣
 موسى (مولى المنصور) : ٤٩
 موسى بن نصير بن عبد الرحمن بن زيد :
 ٩٩
 موسى بن يحيى البرمكي : ١٣ ، ٤٣ ،
 ٤١٦
 موسى الثاني بن يوسف ، أبو جو :
 ١١٩
 أبو موسى الأشمري (انظر عبد الله بن
 قيس)
 أبو موسى (انظر عيسى بن فروخان شاه)
 أبو موسى (انظر عيسى بن محمد بن
 السليل الشيباني)
 أبو موسى (انظر عيسى بن محمد النوشري
 الثاني)
 أبو موسى (انظر محمد الأمين بن الرشيد)

مير الخادم : ٤٤
 منيع بن الحسن بن أبي البركات : ٢١٠
 منيع بن شبيب : ٢١٠
 أبو المنيع (انظر قرواش بن القلند)
 مهات جنك ، ميرزا محمد علي
 المهاجر بن أبي أمية : ١٧٥
 أبو المهاجر (انظر دينار)
 مهارش بن الهبي بن القلند العقيلي : ٢٠٦
 المهدي بالله (انظر أبا اسحق محمد بن
 الواثق)
 مهدي بن علي ، بنو مهدي : ١٨٢
 مهدي قلى خان قراباغ : ٢٨٢
 المهدي بالله (انظر محمد بن إدريس)
 المهدي (انظر محمد بن القاسم بن حمود)
 المهدي (انظر أبا عبد الله محمد بن المنصور
 الخليفة العباسي)
 المهدي (انظر محمد بن هشام بن عبد الجبار)
 مهذب الدولة (انظر أحمد بن محمد بن
 أبي الجبر)
 مهذب الدولة (انظر علي بن نصر)
 مهذب الدين (انظر مسعود بن سليمان)
 مهر علي خان ، حاكم شيروان : ٢٧٩
 مهر مردان بن سرخاب : ٢٨٦
 المهاب بن أبي صفرة : ٦ ، ٧٦٠
 المهبليان (انظر محمد بن جعفر بن محمد بن
 فسائجس)
 ابن المهبليان (انظر علاء الدين بن محمد
 ابن جعفر بن فسائجس)
 مهنا بن جعفر اليمحمدي : ١٩١
 مهنا بن سلطان بن سيف : ١٩٥
 المؤمن (انظر القاسم بن الرشيد)
 مؤتمن الدولة (انظر علي بن صدقة قوام
 الدين)
 مودود ، عامل الموصل : ٦٠
 مودود بن محمود بن محمد بن قرا آرسلان :
 ٣٤٤
 مودود بن مسعود بن محمود بن سبكتكين :
 ٤١٦
 موسى بن أحمد ، أبو سعيد ، المسمى بالضيف :
 ١٠٧
 موسى ، الأشرف قائد الجند : ٥٣
 موسى باشا ، بنداد : ٢٥٩
 موسى باشا ، بودة : ٢٥٦ ، ٢٥٧
 موسى باشا ، مصر : ٢٥٢
 موسى بن بايزيد : ٢٣٩
 موسى بن بقا الكبير : ٦٥ ، ٧١ ، ٧٥

ميران مبارك بن عادل بن حسن : ٤٣٥
 ميران مبارك بن ميران عادل بن ناصر :
 ٤٣٤
 ميران محمد بن عادل بن حسن : ٤٣٥ ،
 ٤٣٦
 ميران محمد بن ميران مبارك بن عادل :
 ٤٣٥
 ميخائيل بن أحمد بن عمر بن محمد بن
 المسلمة : ٢٠
 ميخائيل بن جعفر : ٣٠٦
 ميمون بن أحمد بن عبد الملك بن هاشم :
 ٢٨٣
 ميمون الأمير : ١٠٢
 ميمون بن منصور بن عبد الملك : ٢٨٣

(ن)

نادر شاه بن إمام قلي : ٣٨٩ ، ٤٠٩
 نادر محمد بن دين محمد : ٤٠٦
 ناربوتان بن عبد الرحمن : ٤١١
 نازك شاه بن ابراهيم ، كشمير : ٤٣٣
 الناصر (انظر أحمد بن الناصر)
 ناصر جنك بن نظام الملك : ٤٤٦
 الناصر (انظر الحسن بن الناصر)
 ناصر خان بن عبد الله ، بلوچستان : ٤٤٩
 ناصر خان بن محراب ، بلوچستان : ٤٤٩
 الناصر الديلمي بن الحسين بن محمد الرسي :
 ١٨٨
 الناصر (انظر عبد الرحمن بن محمد بن
 عبد الله)
 ناصر بن عبد الله الأعمشى الدرعي :
 ١٣٣ ، ١٣٥
 الناصر بن علناس : ١١٠
 ناصر بن علي التامساني : ١٣٣
 الناصر (انظر علي بن حود)
 الناصر (انظر فرج بن برفوق)
 الناصر بن محمد ، باي تونس : ١٣١
 الناصر (انظر محمد بن قايتباي)
 الناصر محمد بن قلاوون : ١٥٤ ، ١٦٢
 ناصر بن سرشد بن سلطان بن أبي العرب :
 ١٩٤
 ناصر الحق (انظر نصر بن علي)
 ناصر الدولة بن حمدان ، أمير الأمراء :
 ١١ ، ١٢ ، ١٣ ، ٤٥ ، ٥١ ، ٢٠٤
 ناصر الدولة (انظر شهريار)
 ناصر الدولة بن عبد الله بن حمدان : ٥٨

ناصر الدولة (انظر محمد بن ابراهيم)
 ناصر الدولة (انظر محمد بن بقية)
 ناصر الدولة مرواني : ٢٣
 ناصر الدين ابراهيم ، بنغالة : ٤٢٧
 ناصر الدين ابراهيم بن شيركوه ، الملك
 المنصور : ١٥٣
 ناصر الدين (انظر أحمد بن محمد أبو الأزهر
 ابن الناقد)
 ناصر الدين (انظر بدر بن حسنويه)
 ناصر الدين (انظر بركياروق شاه)
 ناصر الدين بفرخان ، بنغالة : ٤٢٦
 ناصر الدين جفزه : ٦٠
 ناصر الدين حيدر بن غازي الدين :
 ٤٤٥
 ناصر الدين بن خدايار : ٤١١
 ناصر الدين (انظر سنجر بن ملكشاه)
 ناصر الدين (انظر شهريار بن كيخسرو)
 ناصر الدين قباجه : ٤١٩
 ناصر الدين (انظر محمد بن خليل)
 ناصر الدين (انظر محمد بن ذي القرنين)
 ناصر الدين (انظر محمد بن سلق)
 ناصر الدين محمد شاه بن محمود ، بنغالة :
 ٤٢٧
 ناصر الدين محمد بن شيركوه ، الملك القاهر :
 ١٥٣
 ناصر الدين بن محمد بن عباس ميرزا : ٣٩٤
 ناصر الدين (انظر محمد كشتكين)
 ناصر الدين محمد أبو المعالي ، الملك الكامل :
 ١٥٠
 ناصر الدين محمد أبو المعالي المنصور : ١٥٣
 ناصر الدين محمود ، بنغالة : ٤٢٦
 ناصر الدين محمود شاه بن فتح شاه : ٤٢٨
 ناصر الدين (انظر محمود بن مسعود)
 ناصر الدين (انظر محمود بن ملكشاه)
 ناصر الدين (انظر محمود بن يوق آرسلان)
 ناصر الدين منكورس بن خارتكين : ١٦٠
 ناصر الدين نصرت شاه بن حسين ، بنغالة :
 ٤٢٨
 الناصر لدين الله (انظر أحمد بن المستفي)
 الناصر لدين الله (انظر طلحة الموفق)
 ناصر دين الله (انظر مسعود بن محمود)
 ناصر شاه بن غياث الدين بن محمود : ٤٣٢
 ناصر كيا : ٢٩٥
 ناصر الملك بن مبارك ، بنغالة : ٤٤٤
 نافع بن الأزرق : ٦٢
 نافع بن عبد الحارث الخزاعي : ٢٧

نافع بن عقبة : ٦٣
 نافع بن علقمة الكناني : ٢٨
 نافع غلام يوسف بن وجيه : ١٩٣
 ابن الناقد (انظر أحمد بن محمد ناصر
 الدين)
 نامور بن بيستون : ٢٩١
 نامور بن شهريار : ٢٩١
 نامور بن كاوياره : ٢٩١
 نبيل (أو لبيل صاحب طرطوشة) : ٩١
 نجابت علي خال بن جعفر علي : ٤٤٤
 نجاح ، بنو زياد يزيد : ١٧٩
 نجم بن منقذ ، بنو شهاب : ١٦٩
 نجم الدولة (انظر خارتكين الشراي)
 نجم الدولة (انظر قارن)
 نجم الدين (انظر اسحق بن دندار) :
 ٢٢٩
 نجم الدين اسماعيل (الباطنية بالشام) :
 ١٦١
 نجم الدين (انظر أيوب بن شاذي)
 نجم الدين أيوب بن الكامل : ١٥٠ ، ١٥٤
 نجم الدين أيوب ، الملك الأوحده : ١٥٢
 نجم الدين أيوب ، الملك الصالح : ١٥١
 نجم الدين بن علي الطوسي أبو القاسم :
 ٢٢٢
 نجيب باشا القائد التركي : ١٣٢
 تحرير الصغير : ٥٨ ، ٧١
 نخبة بن سالم : ٦٣
 نزار بن المزم ، المزمز : ١٤٤
 نصر بن ابراهيم تفجاج : ٣١٢
 نصر بن أحمد ، أبو القاسم : ٢٠٧
 نصر بن أحمد بن أسد : ٣٠٦
 نصر بن أحمد بن اسماعيل بن أحمد الساماني :
 ٧١ ، ٧٩ ، ٣٠٦
 نصر الله بن حيدر توره : ٤٠٧
 نصر بن بهرام شاه بن عثمان : ٢٠٢
 نصرت جنك : منصور علي خان : ٤٤٤
 نصرت شاه بن فتح بن فيروز : ٤٢٣
 نصرت بن نصر الدين بن أبي الفتح :
 ٣٠٢
 نصر بن حبيب المهلي : ١٥ ، ١٠٠
 نصر بن حرب بن عبد الله : ٧٤
 نصر بن الحسن بن الفيرزان : ٣٢٨
 نصر خال بن ملك راجه : ٤٣٤
 نصر الثاني الساماني : ٧٢
 نصر بن سبكتكين : ٨٠
 نصر بن سيار الكناني : ٧٧

نصر بن صالح بن مرداس، أبو كامل : ٢٠٤
نصر بن حمزة الخراشي : ٤٩
نصر بن طاهر بن محمد أبو الفضل : ٣٠٢
نصر (عامل حلب) : ٥١
نصر بن عبد الله بن نوح : ٣٠٦
نصر بن علي أبو الحسين : ٣١٢
نصر القشوري : ٥٨
نصر بن محمد بن الأشعث : ٤١٦
نصر بن محمد بن يوسف بن نصر : ٩٣
نصر بن محمود بن مرداس أبو المظفر :
٢٠٤
نصر بن النفيس : ٢٠٩
نصر بن هارون ، وزيره ضد الدولة : ٣٢٤
أبو نصر بن أبي نور بن أبي قرعة : ٨٧
أبو نصر (انظر أحمد بن نظام الملك)
أبو نصر (انظر جمال الدولة بن علي بن
ميكايل بن المسامة)
أبو نصر (انظر محمد بن السري)
أبو نصر (انظر محمد بن محمد بن جهير)
أبو نصر (انظر المظفر بن علي بن محمد
ابن جهير الثالث)
أبو نصر (المظفر نظام الدين البندادي)
أبو نصر (انظر المنصور بن لؤلؤ)
أبو نصر بن الهيثم الصليق : ٢٠٩
نصر الدولة (انظر أحمد بن مروان)
نصرة الدولة (انظر غازي بن علي)
نصر الدولة الرواني : ٢١
نصر الدين حسين بن برك : ٤٣٣
نصر الدين بن أبي الفتح بن مسعود : ٣٠٢
نصر الدين محمد يوسف بن علي ، كشمير :
٤٣٣
نصرة الدين (انظر ابراهيم كوج أرسلان) :
٣١٣
نصرة الدين (انظر حسن بن علي صاحب
أنا)
نصرة الدين (محمود بن يشتكين)
نصوح باشا ، (الصدر الأعظم ١٠٢٠هـ) :
٢٤٢
نصوح بك ، البوسنة : ٢٦١
النصر بن سعيد الحرشي : ٦٣
نظام الدولة (انظر عبد الله بن القاسم
القهري)
نظام الدين (انظر أرغون شاه) : ٢١٥
نظام الدين ، الجاميون بالسند : ٤٢٩
نظام الدين (انظر الحسين بن محمد بن
الحسين)

نظام الدين الرواني : ٢٣
نظام الدين (انظر المظفر بن علي بن محمد
ابن جهير الثالث)
نظام الدين (انظر نصر بن أحمد)
نظام الدين (انظر يانغى بسان)
نظام الدين (انظر يحيى بن شمس الدين)
نظام علي بن نظام الملك بن غازي : ٤٤٦
نظام الملك (أحمد بن الحسن الدهستاني) :
٢٣ ، ٢٤ ، ٧٣
نظام الملك أسف جاه بن غازي الدين :
٤٤٦
نظام الملك (انظر الحسن بن محمد بن
اسحق)
نظام بن هابون بن أحمد ، الدكن : ٤٣٧
نظيف باشا ، البوسنة : ٢٦٧
نعمان باشا ، البوسنة : ٢٦٤
النعمان بن بشير الأنصاري : ٦٧
نعمان كوبريلي زاده ، الصدر الأعظم :
٢٤٥ ، ٢٦٤
النعمان (مولى المهدي) : ٧٤
نغير بن منصور : ١٧٨
النفيس بن أحمد بن محمد بن أبي الجبر :
٢٠٩
نفيس ، بنو زياد باليمن : ١٧٩
نقش جهان بن شمع جهان : ٤٠٥
نقفور الامبراطور : ٥٠
نقبة الدين نور العالم ، سومطرة : ٤٥٢
أبو نعمي (انظر محمد بن أبي سعد علي بن
قتاده)
أبو نعمي (انظر محمد الثاني بن بركات)
نندا ، الجاميون بالسند : ٤٢٩
نوح ، صاحب مورون : ٨٧
نوح بن منصور بن نوح : ٣٠٦
نوح بن نصر بن أحمد بن اسماعيل :
٣٠٦
نور ، أمير هراز : ١٣٨
نور الدولة (انظر أرسلان أرتق خان
إييك)
نور الدولة (انظر أحمد بن حسن بن
أرسلان)
نور الدولة (انظر ديبس بن صدقة
المزدي)
نور الدولة (انظر آبيس بن مزيد)
نور الدولة (انظر مصعب بن المسيب)
نور الدين (انظر أرسلان شاه بن مسعود)
نور الدين (انظر سلطان شاه بن قليج)

نور الدين علي أبو الحسن ، الملك الأفضل :
١٥١ ، ١٥٤
نور الدين علي المنصور : ١٦٢
نور الدين (انظر محمد بن الحسن بن
محمد بن بزرگ أميد)
نور الدين (انظر محمود بن زنكي)
نور دولت بن حاجي : ٣٦٧ ، ٣٧٤
نور الورد بن أفراسياب : ٣٠٣
أبو نور بن أبي قرعة : ٨٧
نوروز بك بن باتو : ٣٦٣
نوروز الخاقاني : ٤٨
نورة خاتون بنت تيمور تاش : ٣٥٠
نوشيروان ، جزيرة لار : ٣٨٧
نوقل بن محمد بن الفرات : ٣٩
نيكباي بن ساربان : ٣٧٠
نيكوسير محمد ، أبطرة الدول : ٤٤٢

(٥)

الهادي الرسي : ١٨٠
الهادي (انظر أبا محمد موسى بن المهدي)
هاشم بن سراقه : ٢٨٣
هاشم بن سعيد بن خالد : ٥٧ ، ٦٨
هاشم بن قليقة بن القاسم : ٣١
هاشم بن محمد الخراشي : ٦٥
أبو هاشم (انظر محمد بن أبي جعفر محمد)
هاني بن هاني فامل طبرستان : ٢٨٥
هبة الله بن الحسن بن علي بن جعفر ، من
بنو ماكولا : ٢٢
هبة الله بن الحسن بن علي بن جعفر
المعجلي : ٣٢٦
هبة الله بن محمد بن المطلب ، مجد الدين
أبو المعالي : ٩
هبة الله بن المظفر بن علي بن الحسن بن
أحمد بن السامة : ٢٠
هبة الله ، بنو هبنا بالمدينة : ١٧٨
ابن هبيرة الأول (انظر جهيم بن عمرو
الشياني)
ابن هبيرة الثاني (انظر محمد بن يحيى
عز الدين)
هداي كلنجة بن هرايا موكلانغ : ٤٤٩
هذيل بن خلف بن لب بن رزين : ٨٨
هذيل بن عبد الملك بن خلف بن لب بن
رزين : ٨٨
هرثمة بن أهين : ٤٠ ، ٥٧ ، ٧٨ ، ١٠٠
هرثمة بن النضر الجبلي : ٤١

هارون بن آلتون تاش : ٣١٦
 هارون ، جزيرة لار : ٣٨٧
 هارون (أنظر أبا جعفر الرشيد بن
 لاهدي) : ٣ ، ٦ ، ١٣ ، ٣٧ ، ٦٤ ،
 ٢٧٧ ، ٦٩
 هارون بن خارويه : ١٤٣
 هارون الرشيد بن بوش ، أمير دارفور :
 ١٣٩
 هارون بن سليمان بنراخان : ٣١٢
 هارون بن محمد بن اسحق بن موسى بن
 عيسى : ٣٠
 هارون بن المسيب : ٣٧
 هارون الواثق بالله بن المتعمم (أنظر
 الواثق) : ٣
 أبو هريرة (حامل المدينة) : ٣٥
 هزار دينارى : ٣٤٨
 هزارسب بن تكيه بن عياض الكردى :
 ٦٦ ، ٥٩
 هزارسب بن شهر يواش : ٣٩١
 هزارسب بن أبي طاهر بن محمد : ٣٥٢
 هزارسب بن محمود بن حسويه : ٣٥١
 هزارسب بن نامور : ٣٩١
 هزار سندان بن بندار بن شيرزاد : ٣٩١
 هزار سرد مر بن حفص ، أبو جعفر : ١٥
 هزاع بن محمد : ٣٢
 هشام بن اسماعيل الخزومي : ٣٥ ، ٢٨
 هشام ، جدي بن شهاب : ١٦٨
 هشام بن عبد الرحمن الرابع (انظر
 المتد) : ٢
 هشام بن عبد الحكم (انظر أبا الوليد
 المؤيد) : ٢
 هشام بن عبد الرحمن (انظر أبا الوليد
 الراضى) : ٢
 هشام بن عبد الملك : ١ ، ٦٣
 هشام بن عمر التغلبي : ٤١٦
 هشام بن قبيط : ١٨٣
 هشام بن يزيد الشريف السجاسى : ١٣٦
 هلال بن بدر (أبو الحسن) : ٤٢
 هلوخان بن علي بن سرخاب : ٣٩٦
 هلى كلنجة : ٤٥٠
 همام بن أحمد بن محمد بن داود ،
 الدكن : ٤٣٧
 همامون جاه ، بنفالة : ٤٤٤
 همامون ، ناصر الدين ، الامبراطور :
 ٤٣٣ ، ٤٢٨ ، ٤٣٠ ، ٤٣٢ ، ٤٣٦ ،
 ٤٤٢

هنرى السادس السوابي : ١٠٨
 هوجردى مونكاد : ١٢٦
 هوشك ألبخال بن دلاور : ٤٣١
 هوشك بن كيكاس : ٢٨٠
 هوشك بن يوسف شاه بن أحمد : ٣٥٣
 هولاكو بن تولوى : ٤ ، ١١ ، ٥٣ ،
 ٦١ ، ٣٥٢ ، ٣٦٢
 الهيثم بن خالد بن يزيد : ٢٧٧
 الهيثم بن عبيد الكنانى : ٨٥
 الهيثم بن محمد بن الهيثم : ٢٧٧
 الهيثم بن معاوية العتيق : ٢٨ ، ٦٤
 أبو الهيجاء (انظر عبد الله بن حمدان)
 الهيفم المعجل : ٦٩

(و)

الواثق (أنظر إبراهيم بن المستمك
 ابن الحاكم)
 الواثق بالله (أنظر أبا جعفر هارون بن
 المتعمم)
 الواثق الثانى (أنظر عمر بن الواثق)
 الواثق (أنظر القاسم بن محمد بن القاسم)
 الواثق بن محمد بن عمر بن عبد المؤمن ،
 أبو العلاء : ١١٤
 الواثق (ادعى الأمر لنفسه بالموصل) :
 ٦٦
 واجد على بن أمجد على ، أوف : ٤٤٥
 الوارث بن كعب اليمى : ١٩١
 واضح ، مولى المهدي : ٣٩ ، ٢٧٣
 وانور بن أبي بكر (حامل المراتبين
 بمبوترة) : ٩١
 وثاب بن محمود المرداسى : ٥٢ ، ٢٠٤
 وثاب بن المظفر النيرى : ٢١٠
 وثبان ، بنو هبنا بالمدينة : ١٧٨
 وحيه الدولة بن حمدان بن ناصر الدولة ،
 أبو المطاع : ٤٥
 وحيه الدين (أنظر اسماعيل بن زكريا) :
 ٦١
 وحاس بن ظم ، بنو سليمان فالين : ١٧٨
 ودى كلنجة بن فهوريا موكلافه : ٤٤٩
 وردان زور بن لشكر : ٣٤٩
 ورد بن ، حامل حلب : ٥٥
 وردو بوسته لى ، البوسنة : ٢٦٣
 وزير على بن أسف الدولة : ٤٤٤
 الوزير الكامل (أنظر الحسين بن
 المغربى)

وشكير بن زيار أبو منصور : ٧٢ ، ٣١٩
 وصيف البكتري : ٧١
 أبو الوفا توزون ، المظفر : ١١ ، ١٢
 ولاش ، مازندران : ٢٨٦
 ولى الله بن محمود بن محمد بن همامون : ٤٣٧
 ولى باشا مصر (١١٢٣ هـ) : ٢٥٣
 ولى شير على ، أفغانستان : ٤٤٧
 ولى محمد بن جان : ٤٠٦
 الوليد بن بكير : ٥٦
 الوليد بن تليد العيسى : ٥٦
 الوليد بن رقاعة بن خالد النهى : ٢٨
 الوليد بن زيدان ، أبو يزيد : ١٢٥
 الوليد بن عبد الملك : ١ ، ٢٧١ ، ٢٧٢
 الوليد بن عتبة بن أبي سفيان : ٣٥
 الوليد بن عروة بن محمد بن هبة السمدى :
 ٢٨ ، ٣٦
 الوليد بن عقبة بن أبي ميعط : ٦٧ ،
 ٢٧١
 الوليد بن يزيد : ١
 أبو الوليد (أنظر اسماعيل بن فرج
 ابن نصر)
 أبو الوليد (أنظر اسماعيل بن يوسف بن
 اسماعيل بن فرج)
 أبو الوليد (أنظر محمد بن جهور)
 أبو الوليد (أنظر هشام بن الحكم)
 ولى الدولة (أنظر القاسم بن عبيد الله بن
 سليمان بن وهب بن سميد أبي الحسين)
 ولى الدين كريدلى باشا ، البوسنة : ٢٦٦
 وتداد أميد بن بادوسيان : ٢٩٠
 وهب بن عتب ، أبو البختري : ٣٧
 وهسودان بن جستان : ٢٩٢
 وهسودان بن الفيرزاد : ٣٢٨
 وهسودان بن محمد : ٢٧٥
 وهسودان بن ملان بن أبي الهيجاء : ٣٧٦

(ي)

يادكار بن أنوشة : ٤٠٩
 يادكار محمد بن محمد بن بايسنقر : ٤٠٢
 يادكار محمد نكاسى : ٣٧٤
 يارقتاش : ٨١
 يار محمد بن جاني بك : ٤٠٤
 ياسر بن بلاك بن جرير : ١٨١
 ياغى باسقى بن تيمور تاش : ٣٨٠
 ياغى بسان بن كشتكين : ٢٢١
 ياقوت أرسلان بن قرنى بن أرسلان : ٣٥٠

يزيد بن النهب : ٥٦ ، ٦٨ ، ٧٦ ، ٧٨٤
 يزيد بن الوليد : ١
 أبو يزيد (أنظر خالد بن عبد الله القسري)
 اليسع الخنصر : ١٠٢
 اليسع ، أبو منصور : ١٠٢
 يسو منكور بن جقتاي : ٣٧٠
 يسول تيمور بن قامالا : ٣٦٠
 يشبك الحنفي : ٤٨
 يشبك اليوسفي المؤيدي : ٥٥
 يشاسب : ١٣
 اليسع بن محمد بن إلياس : ٣٣٧
 يهرب بن يلمرب بن سلطان : ١٩٥
 يعفر بن عبد الرحمن : ١٧٩
 يعقوب بن الأفلح : ١٠١
 يعقوب بن أوزون حسن : ٣٨٤
 يعقوب بك ، البوسنة : ٢٦١
 يعقوب بك خان كاشغر : ٤١٢
 يعقوب بن عمر جاندار : ٢٢٤
 يعقوب بن أبي جعفر المصور العباسي : ٦٩
 يعقوب بن داود بن عمر بن طهمان
 (أنظر أبو عبد الله) : ٥
 يعقوب بن سليمان بن محمد بن عيشير : ٢٢٨
 يعقوب بن عبد الحق المريثي ، أبو يوسف :
 ١٢٢
 يعقوب بن أبي عبد الله محمد البريدي : ٢١
 يعقوب بن عيشير : ٢٢٨
 يعقوب بن الليث الصفار : ٧٥ ، ٧٨ ،
 ٤١٦ ، ٣٠٧
 يعقوب بن محمد البريدي الثاني : ٦٥
 يعقوب المستمسك بن المتوكل ، أبو الصبر
 (أنظر المستمسك) : ٥
 يعقوب المنصور بن يوسف بن عبد المؤمن :
 ١١٣
 يعقوب بن يوسف بن إبراهيم بن كلس ،
 الوزير : ١٤٥
 يعقوب بن يوسف بن علي ، كشمير : ٤٣٣
 يعلى ، صاحب طرطوشة : ٩١
 يعلى بن منبة : ١٧٥
 يعلى اليفرنى : ١١٣
 يعيش بن محمد بن يعيش : ٨٩
 يعيش ، مولى الحسن بن علي السكلي : ١٠٧
 يغمرا سن بن زيان ، أبو يحيى : ١١٨
 يلبرد الأمير ، الشحنة : ٣٣٧
 يليفا (نائب حلب) : ٥٤
 يليفا الناصري : ٥٣
 يلتكين (أنظر يلتكين)

يحيى بن علي بن المبارك الدرعي : ١٣٣
 يحيى بن ثانية : ١١٣
 يحيى بن القاسم بن إدريس : ١٠٣
 يحيى كرابي : ٣٨١
 يحيى بن محمد بن إدريس : ١٠٣
 يحيى بن محمد التجيبي : ٨٩
 يحيى بن محمد ، بنو الرسي : ١٨٨
 يحيى بن محمد زنكنا : ١٣٥
 يحيى بن محمد بن سعيد بن الحسن بن أحمد
 ابن الحسني : ١٠
 يحيى بن محمد بن شيخ علي الدرعي : ١٣٥
 يحيى بن محمد بن علي : ٥٦ ، ٧٤
 يحيى بن محمد الفرناطي ، تمتكو : ١٣٣
 يحيى الثالث بن مسعود بن محمد ، أبو زكريا :
 ١١٦
 يحيى بن المظفر بن محمد بن المظفر ،
 نصرة الدين : ٣٧٩
 يحيى بن معاذ : ٤٣
 يحيى المتعمم بالله الموحدى : ١١٣
 يحيى بن المنذر بن يحيى التجيبي : ٩٠
 يحيى الناطق بالحق ، أبو طالب : ٢٩٣
 يحيى الثاني الوائلي ، أبو زكريا : ١١٥
 يحيى بن يحيى بن محمد بن إدريس : ١٠٣
 أبو يحيى (أنظر محمد المتعمم بن معن)
 يحيى بك بن عجلان : ٢٢٦
 يدو بن يعلى اليفرنى : ١١٣
 يدكوج بن أولغ طرخان التركي : ٤٢ ،
 ٦٥
 بريققاش (أنظر خمس الخواص)
 يزديجرد بن شهريار : ٢٨٧
 يزيد بن أحمد بن محمد بن أبي طاهر : ٣٧٧
 يزيد بن أسيد السلمي : ٢٧٣
 يزيد بن البدر بن البطال : ٤٩
 يزيد بن جرير بن يزيد العسري : ١٧٦
 يزيد بن حاتم بن قبيصة الهلبي : ١٥ ،
 ٣٩ ، ١٠٠
 يزيد بن عبد الله بن دينار التركي : ٤٢
 يزيد بن عبد الملك : ١ ، ٣٥
 يزيد بن عمر بن هيرة : ٦٣ ، ٦٨
 يزيد بن محمد بن حفظة الخزومي : ٢٩
 يزيد بن محمد ، تونس : ١٢٦
 يزيد بن مزيد بن زائدة الشيباني : ٢٧١ ،
 ٢٧٣ ، ٢٧٤ ، ٢٧٧
 يزيد بن معاوية : ١
 يزيد بن منصور ، عامل اليمن : ١٧٦
 يزيد بن المنصور العباسي : ٦٤ ، ٦٨

ياقوت الحاجب : ٧٥
 يامي ، أمير ودای : ١٣٧
 يانس الأرمي ، وزير الحافظ : ١٤٩
 يانس المونسي : ٥٠
 يحيى بن إبراهيم ، أبو زكريا : ١١٥
 يحيى بن أحمد الساماني : ٧٩
 يحيى الأرجاني ، أبو زكريا : ١٠١
 يحيى بن اسحق بن ثانية : ٩١
 يحيى بن اسماعيل ، من بني رسول :
 ١٨٤
 يحيى بن اسماعيل بن المأمون بن ذى النون :
 ٨٩
 يحيى باشا ، مصر (١١٥٤ هـ) : ٢٥٤
 يحيى بن بركات : ٣٤
 يحيى بك ، البوسنة : ٢٦١
 يحيى بن تميم بن المعز : ١٠٩
 يحيى بن الحسين بن القاسم الهادي
 إلى الحنفي : ١٨٧
 يحيى الحنفي ، أبو زكريا : ١١٥
 يحيى بن الحكم بن أبي العاص : ٢٨
 يحيى بن حمد التزكيني : ١٣٦
 يحيى بن حزة نجم الدين الهادي : ١٨٨
 يحيى حميد الدين ، إمام صنعاء : ١٨٩
 يحيى بن الحاقان الخراساني : ١٦
 يحيى بن خالد بن برمك (الوزير) : ٦ ،
 ١٣ ، ٢٧١
 يحيى بن داود بن محمود الحرشي ،
 أبو صالح : ٣٩ ، ٢٨٥
 يحيى (من بني رزين بالسهلة) : ٨٨
 يحيى بن زكريا : ١١٨
 يحيى بن زيان الوطاسي ، أبو زكريا :
 ١٢٣
 يحيى بن سرور : ٣٤
 يحيى بن سعيد بن عمرو بن الأسود
 الحرشي : ١٨ ، ٥٧ ، ٧٠ ، ٢٧٣
 يحيى بن سامة السكلي : ٨٥
 يحيى بن سليمان : ٥٧
 يحيى بن خمس الدين : ٣٠٣
 يحيى بن عبد الله المرتضى بن القاسم بن
 المظفر الشيباني : ٢٣
 يحيى بن عبيد الله بن محمد بن المعمر بن
 جعفر ، أبو الفضل زعيم الدين : ١٠
 يحيى بن العزيز بن المنصور الهادي :
 ١١٥
 يحيى بن علي بن حود (أنظر المتلى) : ٢ ،
 ٨٦

يكرجى بن بردى بك : ٣٦٧
 يمن الطولوني : ٥٨
 يعين الدولة (أنظر بهرام شاه بن مسعود)
 يعين الدولة (أنظر محمود بن سبكتكين)
 يثاق الأشرقي السلاحدار : ٥٥
 يثاق الأشرقي البيهقي الظاهري : ٥٥
 يثاق الحاج : ٥٥
 يثاق السلاني : ٥٥
 يثاق ، صاحب آمد : ٢١١
 يوسف بن أبقى التركاني : ٣٣٧
 يوسف باشا ، بنداد (١١١٤ هـ) : ٢٦٠
 يوسف باشا (الصدر الأعظم ١١٢٣ هـ) :
 ٢٤٥
 يوسف باشا (الصدر الأعظم ١٢٠٠ هـ) :
 ٢٤٦ ، ٢٤٧ ، ٢٦٦
 يوسف أبو جمال ، الجزائر : ١٢٨
 يوسف بن حسن ، جزر مالديف : ٤٥٠
 يوسف الداعي بن يحيى المنصور : ١٨٧
 يوسف بن أبي الصاج : ٣٠ ، ٧١
 يوسف طادك شاه ، الدكن : ٤٣٩
 يوسف (طامل حلب الأيوبي) : ٥٣
 يوسف أبو المظفر ، الملك الناصر صلاح
 الدين : ١٥٠
 يوسف المؤمن بن أحمد : ٩٠
 يوسف بن اسماعيل ، إمام صنعاء :
 ١٨٩
 يوسف بن برسباي ، جان الدين : ١٦٣
 يوسف بن تاشقون : ١١٣
 يوسف بن الحسن الحيامي ، أبو يعقوب :
 ١٨٠
 يوسف بن الحسن ، ملك مراکش :
 ١٣٦
 يوسف خان بن أويس : ٤٠٥
 يوسف خان ، حاكم شيروان : ٣٧٩
 يوسف ، داي تونس : ١٣٠
 يوسف بن ديوداد ، أبو القاسم : ٢٧٤

يوسف بن راشد الصلمي : ٢٧٣
 يوسف شاه بن أحمد بن ألب أرغون :
 ٣٤٣
 يوسف شاه بن ألب أرغون : ٣٥٢
 يوسف شاه بن طغان شاه : ٣٤٩
 يوسف ضيا (الصدر الأعظم) : ٢٤٧
 يوسف بن عبد الرحمن ، أبو ثابت : ١١٩
 يوسف بن عبد الرحمن بن حبيب الفهري :
 ٨٥
 يوسف بن عبد الله الدرعي : ١٣٤ ،
 ١٣٥ ، ١٣٦
 يوسف بن عبد الله بن محمد ، أبو الفتوح ،
 طامل صقلية : ١٠٧
 يوسف الأول بن عبد المؤمن ، أبو يعقوب :
 ١١٣
 يوسف بن عروة : ٣٦
 يوسف العلوي : ٢٩
 يوسف بن علي بن بكتكين : ٣٤٤
 يوسف بن عمر بن اسماعيل : ١٨٤
 يوسف بن عمر بن شبرمه : ٦٨ ، ٧٧
 يوسف بن عمر شمس الدين : ١٨٤
 يوسف بن عمر القصري : ١٣٢
 يوسف بن عمر بن محمد بن الحكم الثقي :
 ٦٣ ، ١٧٦
 يوسف بن عمر بن يوسف ، جزر مالديف :
 ٤٥١
 يوسف بن محمد بن إبراهيم : ٣١٣
 يوسف الرابع بن محمد بن اسماعيل بن
 يوسف بن اسماعيل بن فرج بن
 نصر : ٩٤
 يوسف بن محمد ، جزر مالديف : ٤٥٠
 يوسف بن محمد ، أبو حاتم : ١٠١
 يوسف الثاني بن محمد الناصر بن يعقوب
 المنصور : ١١٣
 يوسف بن محمد بن يوسف بن اسماعيل
 ابن فرج بن نصر : ٩٣

يوسف بن محمد بن يوسف الثقي : ٢٨ ، ٣٦
 يوسف بن محمد بن يوسف المرزوي :
 ٣٧٢ ، ٣٧٤
 يوسف المستنجد بن المتوكل ، أبو الحسن
 (أنظر المستنجد) : ٥
 يوسف المستنجد بالله بن المقتدي ، أبو المظفر
 (أنظر المستنجد بالله) : ٤
 يوسف المظفر بن سليمان بن هود : ٩١
 يوسف بن ملهم ، بنو من : ١٧٠
 يوسف الناصر بن يوسف بن محمد بن
 يوسف بن اسماعيل بن فرج بن
 نصر : ٩٤
 يوسف بن يعقوب المريفي ، الناصر
 لدين الله ، أبو يعقوب : ١٢٢
 يوسف بن يونس ، بنو من : ١٧٠
 أبو يوسف (أنظر يعقوب بن أبي عبد الله
 محمد البريدي)
 يونس بن من ، بنو من : ١٧٠
 يونس بن مودود بن سيف الدين : ٤٧
 يوسف بن موسى ، أمير تلمسان ،
 أبو الحجاج : ١١٩
 يوسف النيار بن اسماعيل بن فرج بن
 نصر : ٩٣
 يوسف نويان : ٣٨٣
 يوسف بن هارون بنراخان : ٣١٢
 يوسف بن وجيه ، عمان : ١٩٣
 يوسف بن ياروخ : ٤٥
 يولي آرسلان بن ألب يزك : ٢٣٣
 يولي آرسلان بن ايلغازي بن ألي :
 ٣٤٥
 يونس باشا (الصدر الأعظم ٩٢٣ هـ) :
 ٢٤١
 يونس بك ، البوسنة : ٢٩١
 يونس بن علي بن حسين صاحب آتا : ٢٣٣

٢ - فهرس البلدان

إبله : ٢٢٦
 ألمالى : ٢٣٠
 ألموت : ٢٢٨
 إلبجور : ٤٢٨
 إليزابث بوك : ٢٨١
 أماسية : ٢٢٢ ، ٢٢٣
 أم درمان : ١٦٨
 انجلترا : ١٦٧ ، ١٩٧
 أندراية : ٣٠٧ ، ٣١٢
 أندرين : ٢٣٥
 الأندلس : ٢٥ ، ٨٥ ، ٩٩ ، ١١٣
 أهر : ٢٩٦
 أوذ : ٤٤٤ ، ٤٤٤
 أوريسه : ٤٤٤
 أورفة : ٢٣٥
 إورندي : ٢٢٥
 أوزكند : ٤٠٣
 أوشاق : ٢٢٨
 أويناش : ٢٢٣
 أيا تلوغ : ٢٢٧
 أيازمند : ٢٢٥
 أيدنجي : ٢٢٥
 أيدج : ٢٥٢
 إيردر : ٢٢٩
 أيرله : ٢٢٩
 إينجويل : ٢٢٧
 أيوك : ٢٢٨

(ب)

باب الأبواب : ٢٧٧ ، ٢٨٣
 البابان : ٢٩٨
 باريس : ١٣٦
 بازار : ٢٢٨
 بازار جينج : ٢٣٥

أرونجان : ٢١٩ ، ٢٣٢ ، ٢٨٥
 أرغونة : ٨٨ ، ٩١
 أركش : ٨٧
 أرله : ٢٢٧
 إرمناك : ٢٢٦
 أرمينيا : ١٣ ، ١٥ ، ٢٦٦ ، ٢٧٧ ،
 ٢٨٢ ، ٣٥٠
 أزمير : ١٢٩ ، ٢٢٧ ، ٢٢٨
 أزيغ : ٥٨
 إسبارة : ٢٢٩
 استانوز : ٢٣٠
 استاوروس : ٢٣٠
 استراباد : ٢٩٤ ، ٣١٩ ، ٢٨٢
 أستراخان : ٣٦٧ ، ٣٧٤ ، ٤٠٤ ، ٤٠٦
 استنبول : ٢٥١ ، ٢٦٨
 أسد آباد : ٢٢١
 أسروشة : ٣١١
 الاسكندرية : ٢٨ ، ١٦٠
 أشيلية : ٨٦ ، ٨٧ ، ٨٨ ، ٨٩
 أشير : ١١٠
 أصهان : ١١ ، ٧٠ ، ٧٢ ، ٢٩٣ ، ٣٣٣ ،
 ٣٢٨ ، ٣٣٣ ، ٣٥٣ ، ٣٧١ ، ٣٨٩ ،
 ٤٠٢
 أغراس : ٢٢٩
 أظامية : ١٦٠
 أفريقية : ١٥ ، ٢٥ ، ٩٧ ، ٩٨ ، ١٠٩ ،
 ١١٦
 أفغانستان : ٤١٩ ، ٤٤٧
 أقيشهر : ٢٢٧
 الأقحوانة : ٤٥
 أقریطش : ١٠٩
 ألبانيا : ٢٦٦
 البسكين (جد الأسرة النزنوية) : ٨٠
 ألبستان : ٢٣٠
 ألبت : ٨٨

(١)

أطنة : ٢٣٤
 آق حصار : ٢٢٦
 آق سراي : ٢٢٢
 آقسو : ٤٠٥
 آق شهر : ٢٢٩ ، ٢٣١
 آلاشهر : ٢٢٧
 آماسية : ٢٢٠ ، ٢٢٢
 آمد : ١٨ ، ٢١ ، ٢٤ ، ١٥٤ ، ٢٠٦ ،
 ٢٠٧ ، ٢٠٨ ، ٢٣٤ ، ٢٨٥
 آمل : ٢٨٧ ، ٢٩٢ ، ٢٩٣ ، ٣١٩
 آنطالية : ٢٢٩ ، ٢٣٠ ، ٢٣٥
 آنقرة : ٣٣١ ، ٣٣٥
 آياس : ٢٣٥
 آيدوس : ٢٦٥
 آبلستان : ٢٣٥
 أسهر : ٧١
 آتیه : ٢٢٧
 أحسن آباد : ٤٢٧
 أحد آباد : ٤٣٥
 إدرميد : ٢٢٥
 أدله : ٢٢٦
 أذربيجان : ١٣ ، ٥٧ ، ٧١ ، ٢٧١ ،
 ٢٧٢ ، ٢٧٤ ، ٢٧٥ ، ٢٧٦ ، ٢٧٧ ،
 ٢٣٤ ، ٢٤٨ ، ٢٤٩ ، ٢٨٠ ، ٢٨٣ ،
 ٤٠٢
 أذرمات : ١٦٨
 أذينة : ٢٢٧
 أران : ٢٧٥ ، ٢٧٧ ، ٢٨٢
 إربل : ٣٤٤
 أرمجي بلاط : ٢٢٧
 أردبيل : ٢٧٤ ، ٢٧٥ ، ٢٤٩
 أزدلان : ٣٩٦
 أزرورم : ٢١٩ ، ٢٢٢

تساليا : ٢٦٦
 قطيلة : ٩٠
 تمز : ١٨٦٠١٨٤٠١٧٨
 تغليس : ٢٤٥
 تكريت : ٢٠٦ ، ٣٤٤
 تل باشر : ١٥٣
 تامسان : ١٢٦ ، ١١٩ ، ١١٨
 تلنكانة : ٤٣٩
 تمبكتو : ٢٥ ، ١٣٢
 تمرجي : ٢٢٦
 تهامة : ١٧٩
 تورطان : ٤٠٥ ، ٤٠٦
 توشانلي : ٢٢٨
 توقات : ٢٢٠ ، ٢٢٣ ، ٢٤٣
 تونس : ١٥ ، ٢٥ ، ١١٥ ، ١١٦ ، ١٣١
 تيرة : ٢٢٧
 تيمورجي : ٢٢٥

(ث)

ثبات : ١٨٤
 الثغور الجزائرية : ٥٨

(ج)

جار شبة : ٢٢٨
 جايبك : ٢٢٠ ، ٢٢٢
 الجياك : ٧٠ ، ٧٧
 الجبل : ٣٢٣ ، ٣٣٤
 جبل الجوهدي : ٣٩٧
 حرباذقان : ٧٢
 جربة : ١١٨
 جرجان : ٧٢ ، ٢٩٤ ، ٣١٩ ، ٤٠٢
 جرمانيكو بوايس : ٢٢٣
 جرميك : ٢٣٥
 الجزائر : ٢٥ ، ١٢٦ ، ١٢٧
 جزر مالديف : ٤٤٩
 الجزيرة : ٤٩ ، ٥٦ ، ٥٧ ، ٢٧٢
 الجزيرة (الأندلس) : ٨٦
 جزيرة ابن عمر : ٣٩٧
 جزيرة لار : ٣٨٧
 جزيرة هرمس : ٣٨٧
 جشم : ٢٢٧
 جند : ٣١١
 جند يسابور : ٢٧٤
 جندار أغلو : ٢٢٢٤

بكتشمري : ٢٣١
 بلاد الديلم : ٢٩٣
 بلاسا غوق : ٣١٣
 بلاطوس : ١٦٠
 بلاد ما وراء النهر : ٤٠١
 بلخ : ٣٠٧ ، ٣١١ ، ٣٨٢ ، ٤٠٣ ، ٤٤٧
 بلد : ٢٠٥
 بلرم : ١٠٦
 بلن : ٢٦٦
 بلنسية : ٨٩ ، ٩٢
 بلوجستان : ٤٤٩
 بنتام : ٤٥٣
 بنجهير : ٣٠٧
 بنغازي : ١٣٢
 بنغالة : ٢٥ ، ٤٢٦ ، ٤٢٧ ، ٤٤٣ ، ٤٤٤
 بنيون : ١٢٦
 بهار : ٤٣١ ، ٤٤٤
 بهراج : ٤٣١
 بهسني : ٢٣٥
 بهكار : ٤٣٠
 بهلي : ١٩٤
 بوده (المجر) : ٢٥ ، ٢٥٥
 بور دور : ٢٢٩
 بوز أيوك : ٢٣٠
 البوسنة : ٢٦٣ ، ٢٦٥
 بولا وادين : ٢٢٣
 بونار حصار : ٢٢٥
 بياس : ٢٣٤
 بيت المقدس : ١٥٣ ، ١٧٧
 بيجاپور : ٤٢٩
 بيجان : ١٧٩
 بيدار بخت : ٤٤٣
 بيدر : ٤٣٧ ، ٤٢٩
 بيشدار : ٣٩٨

(ت)

تارم : ٢٧٥
 تاقدمت : ١٣٧
 تاهرت : ١٠٠
 تبرز : ٢٤٥ ، ٣٥٦ ، ٣٨٠ ، ٣٨٣
 تنه : ٤٢٩ ، ٤٣٠
 تمجرجرا : ١٠٣
 ترخنات : ٢٢٦
 ترغة : ١٠٣
 ترمذ : ٣٠٧

توزيدا : ٥٨
 باش جلقبه : ٢٢٥
 بالاط : ٢٣٠
 بالبانك : ٤٥٣
 باليكسر : ٢٢٥
 باميان : ٤١٩
 باي رامي : ٢٢٧
 بايناس : ١٥٤
 بانيبات : ٤٣٣
 بايشهر : ٢٢٩
 بايندير : ٢٢٧
 بجاية : ١١٥ ، ١١٥ ، ١١٦
 بخاري : ٣١٢ ، ٣١٩ ، ٣٢٧ ، ٤٠٤ ، ٤٠٦
 بدليس : ٣٩٥ ، ٣٥٠
 برار : ٤٣٨
 برجسكو : ٢٢٣
 برجيف : ٢٣٠
 بردسير : ٣٣٥
 بردعة : ٢٧٤
 برغلو : ٢٢٤
 برغمة : ٢٢٥ ، ٢٢٦
 برقة : ١٣٢
 بركي : ٢٢٧
 برلو : ٢٢٩
 برلين : ٢٥٠
 برناز : ٢٣٠
 برهان پور : ٤٣٤
 بروجرد : ٧٢
 بروسة : ٢٢٣ ، ٢٢٦
 بزاق : ٢٣٥
 بزذغان : ٢٢٧
 بسكرة : ١١٨
 بشاور : ٤٤٧
 البصرة : ١٥ ، ٢١ ، ٢٨ ، ٦٢ ، ٦٣ ، ٦٧ ، ١٠٣ ، ٧٠ ، ٦٨
 بصري : ٤٦ ، ١٥٥
 البيطحة : ٦٦ ، ٢٠٨ ، ٢٠٩
 بطلبوس : ٨٩
 بملك : ٤٦ ، ١٥٢
 بقاردج : ٢٢٥
 بنداڊ : ٢٠٣ ، ٢٠٤ ، ٢٠٥ ، ٢٠٦ ، ٢٠٧ ، ٢٠٨ ، ٢٠٩ ، ٢١٠ ، ٢١١ ، ٢١٢ ، ٢١٣ ، ٢١٤ ، ٢١٥ ، ٢١٦ ، ٢١٧ ، ٢١٨ ، ٢١٩ ، ٢٢٠ ، ٢٢١ ، ٢٢٢ ، ٢٢٣ ، ٢٢٤ ، ٢٢٥ ، ٢٢٦ ، ٢٢٧ ، ٢٢٨ ، ٢٢٩ ، ٢٣٠ ، ٢٣١ ، ٢٣٢ ، ٢٣٣ ، ٢٣٤ ، ٢٣٥ ، ٢٣٦ ، ٢٣٧ ، ٢٣٨ ، ٢٣٩ ، ٢٤٠ ، ٢٤١ ، ٢٤٢ ، ٢٤٣ ، ٢٤٤ ، ٢٤٥ ، ٢٤٦ ، ٢٤٧ ، ٢٤٨ ، ٢٤٩ ، ٢٥٠ ، ٢٥١ ، ٢٥٢ ، ٢٥٣ ، ٢٥٤ ، ٢٥٥ ، ٢٥٦ ، ٢٥٧ ، ٢٥٨ ، ٢٥٩ ، ٢٦٠ ، ٢٦١ ، ٢٦٢ ، ٢٦٣ ، ٢٦٤ ، ٢٦٥ ، ٢٦٦ ، ٢٦٧ ، ٢٦٨ ، ٢٦٩ ، ٢٧٠ ، ٢٧١ ، ٢٧٢ ، ٢٧٣ ، ٢٧٤ ، ٢٧٥ ، ٢٧٦ ، ٢٧٧ ، ٢٧٨ ، ٢٧٩ ، ٢٨٠ ، ٢٨١ ، ٢٨٢ ، ٢٨٣ ، ٢٨٤ ، ٢٨٥ ، ٢٨٦ ، ٢٨٧ ، ٢٨٨ ، ٢٨٩ ، ٢٩٠ ، ٢٩١ ، ٢٩٢ ، ٢٩٣ ، ٢٩٤ ، ٢٩٥ ، ٢٩٦ ، ٢٩٧ ، ٢٩٨ ، ٢٩٩ ، ٣٠٠ ، ٣٠١ ، ٣٠٢ ، ٣٠٣ ، ٣٠٤ ، ٣٠٥ ، ٣٠٦ ، ٣٠٧ ، ٣٠٨ ، ٣٠٩ ، ٣١٠ ، ٣١١ ، ٣١٢ ، ٣١٣ ، ٣١٤ ، ٣١٥ ، ٣١٦ ، ٣١٧ ، ٣١٨ ، ٣١٩ ، ٣٢٠ ، ٣٢١ ، ٣٢٢ ، ٣٢٣ ، ٣٢٤ ، ٣٢٥ ، ٣٢٦ ، ٣٢٧ ، ٣٢٨ ، ٣٢٩ ، ٣٣٠ ، ٣٣١ ، ٣٣٢ ، ٣٣٣ ، ٣٣٤ ، ٣٣٥ ، ٣٣٦ ، ٣٣٧ ، ٣٣٨ ، ٣٣٩ ، ٣٤٠ ، ٣٤١ ، ٣٤٢ ، ٣٤٣ ، ٣٤٤ ، ٣٤٥ ، ٣٤٦ ، ٣٤٧ ، ٣٤٨ ، ٣٤٩ ، ٣٥٠ ، ٣٥١ ، ٣٥٢ ، ٣٥٣ ، ٣٥٤ ، ٣٥٥ ، ٣٥٦ ، ٣٥٧ ، ٣٥٨ ، ٣٥٩ ، ٣٦٠ ، ٣٦١ ، ٣٦٢ ، ٣٦٣ ، ٣٦٤ ، ٣٦٥ ، ٣٦٦ ، ٣٦٧ ، ٣٦٨ ، ٣٦٩ ، ٣٧٠ ، ٣٧١ ، ٣٧٢ ، ٣٧٣ ، ٣٧٤ ، ٣٧٥ ، ٣٧٦ ، ٣٧٧ ، ٣٧٨ ، ٣٧٩ ، ٣٨٠ ، ٣٨١ ، ٣٨٢ ، ٣٨٣ ، ٣٨٤ ، ٣٨٥ ، ٣٨٦ ، ٣٨٧ ، ٣٨٨ ، ٣٨٩ ، ٣٩٠ ، ٣٩١ ، ٣٩٢ ، ٣٩٣ ، ٣٩٤ ، ٣٩٥ ، ٣٩٦ ، ٣٩٧ ، ٣٩٨ ، ٣٩٩ ، ٤٠٠ ، ٤٠١ ، ٤٠٢ ، ٤٠٣ ، ٤٠٤ ، ٤٠٥ ، ٤٠٦ ، ٤٠٧ ، ٤٠٨ ، ٤٠٩ ، ٤١٠ ، ٤١١ ، ٤١٢ ، ٤١٣ ، ٤١٤ ، ٤١٥ ، ٤١٦ ، ٤١٧ ، ٤١٨ ، ٤١٩ ، ٤٢٠ ، ٤٢١ ، ٤٢٢ ، ٤٢٣ ، ٤٢٤ ، ٤٢٥ ، ٤٢٦ ، ٤٢٧ ، ٤٢٨ ، ٤٢٩ ، ٤٣٠ ، ٤٣١ ، ٤٣٢ ، ٤٣٣ ، ٤٣٤ ، ٤٣٥ ، ٤٣٦ ، ٤٣٧ ، ٤٣٨ ، ٤٣٩ ، ٤٤٠ ، ٤٤١ ، ٤٤٢ ، ٤٤٣ ، ٤٤٤ ، ٤٤٥ ، ٤٤٦ ، ٤٤٧ ، ٤٤٨ ، ٤٤٩ ، ٤٥٠ ، ٤٥١ ، ٤٥٢ ، ٤٥٣ ، ٤٥٤ ، ٤٥٥ ، ٤٥٦ ، ٤٥٧ ، ٤٥٨ ، ٤٥٩ ، ٤٦٠ ، ٤٦١ ، ٤٦٢ ، ٤٦٣ ، ٤٦٤ ، ٤٦٥ ، ٤٦٦ ، ٤٦٧ ، ٤٦٨ ، ٤٦٩ ، ٤٧٠ ، ٤٧١ ، ٤٧٢ ، ٤٧٣ ، ٤٧٤ ، ٤٧٥ ، ٤٧٦ ، ٤٧٧ ، ٤٧٨ ، ٤٧٩ ، ٤٨٠ ، ٤٨١ ، ٤٨٢ ، ٤٨٣ ، ٤٨٤ ، ٤٨٥ ، ٤٨٦ ، ٤٨٧ ، ٤٨٨ ، ٤٨٩ ، ٤٩٠ ، ٤٩١ ، ٤٩٢ ، ٤٩٣ ، ٤٩٤ ، ٤٩٥ ، ٤٩٦ ، ٤٩٧ ، ٤٩٨ ، ٤٩٩ ، ٥٠٠ ، ٥٠١ ، ٥٠٢ ، ٥٠٣ ، ٥٠٤ ، ٥٠٥ ، ٥٠٦ ، ٥٠٧ ، ٥٠٨ ، ٥٠٩ ، ٥١٠ ، ٥١١ ، ٥١٢ ، ٥١٣ ، ٥١٤ ، ٥١٥ ، ٥١٦ ، ٥١٧ ، ٥١٨ ، ٥١٩ ، ٥٢٠ ، ٥٢١ ، ٥٢٢ ، ٥٢٣ ، ٥٢٤ ، ٥٢٥ ، ٥٢٦ ، ٥٢٧ ، ٥٢٨ ، ٥٢٩ ، ٥٣٠ ، ٥٣١ ، ٥٣٢ ، ٥٣٣ ، ٥٣٤ ، ٥٣٥ ، ٥٣٦ ، ٥٣٧ ، ٥٣٨ ، ٥٣٩ ، ٥٤٠ ، ٥٤١ ، ٥٤٢ ، ٥٤٣ ، ٥٤٤ ، ٥٤٥ ، ٥٤٦ ، ٥٤٧ ، ٥٤٨ ، ٥٤٩ ، ٥٥٠ ، ٥٥١ ، ٥٥٢ ، ٥٥٣ ، ٥٥٤ ، ٥٥٥ ، ٥٥٦ ، ٥٥٧ ، ٥٥٨ ، ٥٥٩ ، ٥٦٠ ، ٥٦١ ، ٥٦٢ ، ٥٦٣ ، ٥٦٤ ، ٥٦٥ ، ٥٦٦ ، ٥٦٧ ، ٥٦٨ ، ٥٦٩ ، ٥٧٠ ، ٥٧١ ، ٥٧٢ ، ٥٧٣ ، ٥٧٤ ، ٥٧٥ ، ٥٧٦ ، ٥٧٧ ، ٥٧٨ ، ٥٧٩ ، ٥٨٠ ، ٥٨١ ، ٥٨٢ ، ٥٨٣ ، ٥٨٤ ، ٥٨٥ ، ٥٨٦ ، ٥٨٧ ، ٥٨٨ ، ٥٨٩ ، ٥٩٠ ، ٥٩١ ، ٥٩٢ ، ٥٩٣ ، ٥٩٤ ، ٥٩٥ ، ٥٩٦ ، ٥٩٧ ، ٥٩٨ ، ٥٩٩ ، ٦٠٠ ، ٦٠١ ، ٦٠٢ ، ٦٠٣ ، ٦٠٤ ، ٦٠٥ ، ٦٠٦ ، ٦٠٧ ، ٦٠٨ ، ٦٠٩ ، ٦١٠ ، ٦١١ ، ٦١٢ ، ٦١٣ ، ٦١٤ ، ٦١٥ ، ٦١٦ ، ٦١٧ ، ٦١٨ ، ٦١٩ ، ٦٢٠ ، ٦٢١ ، ٦٢٢ ، ٦٢٣ ، ٦٢٤ ، ٦٢٥ ، ٦٢٦ ، ٦٢٧ ، ٦٢٨ ، ٦٢٩ ، ٦٣٠ ، ٦٣١ ، ٦٣٢ ، ٦٣٣ ، ٦٣٤ ، ٦٣٥ ، ٦٣٦ ، ٦٣٧ ، ٦٣٨ ، ٦٣٩ ، ٦٤٠ ، ٦٤١ ، ٦٤٢ ، ٦٤٣ ، ٦٤٤ ، ٦٤٥ ، ٦٤٦ ، ٦٤٧ ، ٦٤٨ ، ٦٤٩ ، ٦٥٠ ، ٦٥١ ، ٦٥٢ ، ٦٥٣ ، ٦٥٤ ، ٦٥٥ ، ٦٥٦ ، ٦٥٧ ، ٦٥٨ ، ٦٥٩ ، ٦٦٠ ، ٦٦١ ، ٦٦٢ ، ٦٦٣ ، ٦٦٤ ، ٦٦٥ ، ٦٦٦ ، ٦٦٧ ، ٦٦٨ ، ٦٦٩ ، ٦٧٠ ، ٦٧١ ، ٦٧٢ ، ٦٧٣ ، ٦٧٤ ، ٦٧٥ ، ٦٧٦ ، ٦٧٧ ، ٦٧٨ ، ٦٧٩ ، ٦٨٠ ، ٦٨١ ، ٦٨٢ ، ٦٨٣ ، ٦٨٤ ، ٦٨٥ ، ٦٨٦ ، ٦٨٧ ، ٦٨٨ ، ٦٨٩ ، ٦٩٠ ، ٦٩١ ، ٦٩٢ ، ٦٩٣ ، ٦٩٤ ، ٦٩٥ ، ٦٩٦ ، ٦٩٧ ، ٦٩٨ ، ٦٩٩ ، ٧٠٠ ، ٧٠١ ، ٧٠٢ ، ٧٠٣ ، ٧٠٤ ، ٧٠٥ ، ٧٠٦ ، ٧٠٧ ، ٧٠٨ ، ٧٠٩ ، ٧١٠ ، ٧١١ ، ٧١٢ ، ٧١٣ ، ٧١٤ ، ٧١٥ ، ٧١٦ ، ٧١٧ ، ٧١٨ ، ٧١٩ ، ٧٢٠ ، ٧٢١ ، ٧٢٢ ، ٧٢٣ ، ٧٢٤ ، ٧٢٥ ، ٧٢٦ ، ٧٢٧ ، ٧٢٨ ، ٧٢٩ ، ٧٣٠ ، ٧٣١ ، ٧٣٢ ، ٧٣٣ ، ٧٣٤ ، ٧٣٥ ، ٧٣٦ ، ٧٣٧ ، ٧٣٨ ، ٧٣٩ ، ٧٤٠ ، ٧٤١ ، ٧٤٢ ، ٧٤٣ ، ٧٤٤ ، ٧٤٥ ، ٧٤٦ ، ٧٤٧ ، ٧٤٨ ، ٧٤٩ ، ٧٥٠ ، ٧٥١ ، ٧٥٢ ، ٧٥٣ ، ٧٥٤ ، ٧٥٥ ، ٧٥٦ ، ٧٥٧ ، ٧٥٨ ، ٧٥٩ ، ٧٦٠ ، ٧٦١ ، ٧٦٢ ، ٧٦٣ ، ٧٦٤ ، ٧٦٥ ، ٧٦٦ ، ٧٦٧ ، ٧٦٨ ، ٧٦٩ ، ٧٧٠ ، ٧٧١ ، ٧٧٢ ، ٧٧٣ ، ٧٧٤ ، ٧٧٥ ، ٧٧٦ ، ٧٧٧ ، ٧٧٨ ، ٧٧٩ ، ٧٨٠ ، ٧٨١ ، ٧٨٢ ، ٧٨٣ ، ٧٨٤ ، ٧٨٥ ، ٧٨٦ ، ٧٨٧ ، ٧٨٨ ، ٧٨٩ ، ٧٩٠ ، ٧٩١ ، ٧٩٢ ، ٧٩٣ ، ٧٩٤ ، ٧٩٥ ، ٧٩٦ ، ٧٩٧ ، ٧٩٨ ، ٧٩٩ ، ٨٠٠ ، ٨٠١ ، ٨٠٢ ، ٨٠٣ ، ٨٠٤ ، ٨٠٥ ، ٨٠٦ ، ٨٠٧ ، ٨٠٨ ، ٨٠٩ ، ٨١٠ ، ٨١١ ، ٨١٢ ، ٨١٣ ، ٨١٤ ، ٨١٥ ، ٨١٦ ، ٨١٧ ، ٨١٨ ، ٨١٩ ، ٨٢٠ ، ٨٢١ ، ٨٢٢ ، ٨٢٣ ، ٨٢٤ ، ٨٢٥ ، ٨٢٦ ، ٨٢٧ ، ٨٢٨ ، ٨٢٩ ، ٨٣٠ ، ٨٣١ ، ٨٣٢ ، ٨٣٣ ، ٨٣٤ ، ٨٣٥ ، ٨٣٦ ، ٨٣٧ ، ٨٣٨ ، ٨٣٩ ، ٨٤٠ ، ٨٤١ ، ٨٤٢ ، ٨٤٣ ، ٨٤٤ ، ٨٤٥ ، ٨٤٦ ، ٨٤٧ ، ٨٤٨ ، ٨٤٩ ، ٨٥٠ ، ٨٥١ ، ٨٥٢ ، ٨٥٣ ، ٨٥٤ ، ٨٥٥ ، ٨٥٦ ، ٨٥٧ ، ٨٥٨ ، ٨٥٩ ، ٨٦٠ ، ٨٦١ ، ٨٦٢ ، ٨٦٣ ، ٨٦٤ ، ٨٦٥ ، ٨٦٦ ، ٨٦٧ ، ٨٦٨ ، ٨٦٩ ، ٨٧٠ ، ٨٧١ ، ٨٧٢ ، ٨٧٣ ، ٨٧٤ ، ٨٧٥ ، ٨٧٦ ، ٨٧٧ ، ٨٧٨ ، ٨٧٩ ، ٨٨٠ ، ٨٨١ ، ٨٨٢ ، ٨٨٣ ، ٨٨٤ ، ٨٨٥ ، ٨٨٦ ، ٨٨٧ ، ٨٨٨ ، ٨٨٩ ، ٨٩٠ ، ٨٩١ ، ٨٩٢ ، ٨٩٣ ، ٨٩٤ ، ٨٩٥ ، ٨٩٦ ، ٨٩٧ ، ٨٩٨ ، ٨٩٩ ، ٩٠٠ ، ٩٠١ ، ٩٠٢ ، ٩٠٣ ، ٩٠٤ ، ٩٠٥ ، ٩٠٦ ، ٩٠٧ ، ٩٠٨ ، ٩٠٩ ، ٩١٠ ، ٩١١ ، ٩١٢ ، ٩١٣ ، ٩١٤ ، ٩١٥ ، ٩١٦ ، ٩١٧ ، ٩١٨ ، ٩١٩ ، ٩٢٠ ، ٩٢١ ، ٩٢٢ ، ٩٢٣ ، ٩٢٤ ، ٩٢٥ ، ٩٢٦ ، ٩٢٧ ، ٩٢٨ ، ٩٢٩ ، ٩٣٠ ، ٩٣١ ، ٩٣٢ ، ٩٣٣ ، ٩٣٤ ، ٩٣٥ ، ٩٣٦ ، ٩٣٧ ، ٩٣٨ ، ٩٣٩ ، ٩٤٠ ، ٩٤١ ، ٩٤٢ ، ٩٤٣ ، ٩٤٤ ، ٩٤٥ ، ٩٤٦ ، ٩٤٧ ، ٩٤٨ ، ٩٤٩ ، ٩٥٠ ، ٩٥١ ، ٩٥٢ ، ٩٥٣ ، ٩٥٤ ، ٩٥٥ ، ٩٥٦ ، ٩٥٧ ، ٩٥٨ ، ٩٥٩ ، ٩٦٠ ، ٩٦١ ، ٩٦٢ ، ٩٦٣ ، ٩٦٤ ، ٩٦٥ ، ٩٦٦ ، ٩٦٧ ، ٩٦٨ ، ٩٦٩ ، ٩٧٠ ، ٩٧١ ، ٩٧٢ ، ٩٧٣ ، ٩٧٤ ، ٩٧٥ ، ٩٧٦ ، ٩٧٧ ، ٩٧٨ ، ٩٧٩ ، ٩٨٠ ، ٩٨١ ، ٩٨٢ ، ٩٨٣ ، ٩٨٤ ، ٩٨٥ ، ٩٨٦ ، ٩٨٧ ، ٩٨٨ ، ٩٨٩ ، ٩٩٠ ، ٩٩١ ، ٩٩٢ ، ٩٩٣ ، ٩٩٤ ، ٩٩٥ ، ٩٩٦ ، ٩٩٧ ، ٩٩٨ ، ٩٩٩ ، ١٠٠٠ ، ١٠٠١ ، ١٠٠٢ ، ١٠٠٣ ، ١٠٠٤ ، ١٠٠٥ ، ١٠٠٦ ، ١٠٠٧ ، ١٠٠٨ ، ١٠٠٩ ، ١٠١٠ ، ١٠١١ ، ١٠١٢ ، ١٠١٣ ، ١٠١٤ ، ١٠١٥ ، ١٠١٦ ، ١٠١٧ ، ١٠١٨ ، ١٠١٩ ، ١٠٢٠ ، ١٠٢١ ، ١٠٢٢ ، ١٠٢٣ ، ١٠٢٤ ، ١٠٢٥ ، ١٠٢٦ ، ١٠٢٧ ، ١٠٢٨ ، ١٠٢٩ ، ١٠٣٠ ، ١٠٣١ ، ١٠٣٢ ، ١٠٣٣ ، ١٠٣٤ ، ١٠٣٥ ، ١٠٣٦ ، ١٠٣٧ ، ١٠٣٨ ، ١٠٣٩ ، ١٠٤٠ ، ١٠٤١ ، ١٠٤٢ ، ١٠٤٣ ، ١٠٤٤ ، ١٠٤٥ ، ١٠٤٦ ، ١٠٤٧ ، ١٠٤٨ ، ١٠٤٩ ، ١٠٥٠ ، ١٠٥١ ، ١٠٥٢ ، ١٠٥٣ ، ١٠٥٤ ، ١٠٥٥ ، ١٠٥٦ ، ١٠٥٧ ، ١٠٥٨ ، ١٠٥٩ ، ١٠٦٠ ، ١٠٦١ ، ١٠٦٢ ، ١٠٦٣ ، ١٠٦٤ ، ١٠٦٥ ، ١٠٦٦ ، ١٠٦٧ ، ١٠٦٨ ، ١٠٦٩ ، ١٠٧٠ ، ١٠٧١ ، ١٠٧٢ ، ١٠٧٣ ، ١٠٧٤ ، ١٠٧٥ ، ١٠٧٦ ، ١٠٧٧ ، ١٠٧٨ ، ١٠٧٩ ، ١٠٨٠ ، ١٠٨١ ، ١٠٨٢ ، ١٠٨٣ ، ١٠٨٤ ، ١٠٨٥ ، ١٠٨٦ ، ١٠٨٧ ، ١٠٨٨ ، ١٠٨٩ ، ١٠٩٠ ، ١٠٩١ ، ١٠٩٢ ، ١٠٩٣ ، ١٠٩٤ ، ١٠٩٥ ، ١٠٩٦ ، ١٠٩٧ ، ١٠٩٨ ، ١٠٩٩ ، ١١٠٠ ، ١١٠١ ، ١١٠٢ ، ١١٠٣ ، ١١٠٤ ، ١١٠٥ ، ١١٠٦ ، ١١٠٧ ، ١١٠٨ ، ١١٠٩ ، ١١١٠ ، ١١١١ ، ١١١٢ ، ١١١٣ ، ١١١٤ ، ١١١٥ ، ١١١٦ ، ١١١٧ ، ١١١٨ ، ١١١٩ ، ١١٢٠ ، ١١٢١ ، ١١٢٢ ، ١١٢٣ ، ١١٢٤ ، ١١٢٥ ، ١١٢٦ ، ١١٢٧ ، ١١٢٨ ، ١١٢٩ ، ١١٣٠ ، ١١٣١ ، ١١٣٢ ، ١١٣٣ ، ١١٣٤ ، ١١٣٥ ، ١١٣٦ ، ١١٣٧ ، ١١٣٨ ، ١١٣٩ ، ١١٤٠ ، ١١٤١ ، ١١٤٢ ، ١١٤٣ ، ١١٤٤ ، ١١٤٥ ، ١١٤٦ ، ١١٤٧ ، ١١٤٨ ، ١١٤٩ ، ١١٥٠ ، ١١٥١ ، ١١٥٢ ، ١١٥٣ ، ١١٥٤ ، ١١٥٥ ، ١١٥٦ ، ١١٥٧ ، ١١٥٨ ، ١١٥٩ ، ١١٦٠ ، ١١٦١ ، ١١٦٢ ، ١١٦٣ ، ١١٦٤ ، ١١٦٥ ، ١١٦٦ ، ١١٦٧ ، ١١٦٨ ، ١١٦٩ ، ١١٧٠ ، ١١٧١ ، ١١٧٢ ، ١١٧٣ ، ١١٧٤ ، ١١٧٥ ، ١١٧٦ ، ١١٧٧ ، ١١٧٨ ، ١١٧٩ ، ١١٨٠ ، ١١٨١ ، ١١٨٢ ، ١١٨٣ ، ١١٨٤ ، ١١٨٥ ، ١١٨٦ ، ١١٨٧ ، ١١٨٨ ، ١١٨٩ ، ١١٩٠ ، ١١٩١ ، ١١٩٢ ، ١١٩٣ ، ١١٩٤ ، ١١٩٥ ، ١١٩٦ ، ١١٩٧ ، ١١٩٨ ، ١١٩٩ ، ١٢٠٠ ، ١٢٠١ ، ١٢٠٢ ، ١٢٠٣ ، ١٢٠٤ ، ١٢٠٥ ، ١٢٠٦ ، ١٢٠٧ ، ١٢٠٨ ، ١٢٠٩ ، ١٢١٠ ، ١٢١١ ، ١٢١٢ ، ١٢١٣ ، ١٢١٤ ، ١٢١٥ ، ١٢١٦ ، ١٢١٧ ، ١٢١٨ ، ١٢١٩ ، ١٢٢٠ ، ١٢٢١ ، ١٢٢٢ ، ١٢٢٣ ، ١٢٢٤ ، ١٢٢٥ ، ١٢٢٦ ، ١٢٢٧ ، ١٢٢٨ ، ١٢٢٩ ، ١٢٣٠ ، ١٢٣١ ، ١٢٣٢ ، ١٢٣٣ ، ١٢٣٤ ، ١٢٣٥ ، ١٢٣٦ ، ١٢٣٧ ، ١٢٣٨ ، ١٢٣٩ ، ١٢٤٠ ، ١٢٤١ ، ١٢٤٢ ، ١٢٤٣ ، ١٢٤٤ ، ١٢٤٥ ، ١٢٤٦ ، ١٢٤٧ ، ١٢٤٨ ، ١٢٤٩ ، ١٢٥٠ ، ١٢٥١ ، ١٢٥٢ ، ١٢٥٣ ، ١٢٥٤ ، ١٢٥٥ ، ١٢٥٦ ، ١٢٥٧ ، ١٢٥٨ ، ١٢٥٩ ، ١٢٦٠ ، ١٢٦١ ، ١٢٦٢ ، ١٢٦٣ ، ١٢٦٤ ، ١٢٦٥ ، ١٢٦٦ ، ١٢٦٧ ، ١٢٦٨ ، ١٢٦٩ ، ١٢٧٠ ، ١٢٧١ ، ١٢٧٢ ، ١٢٧٣ ، ١٢٧٤ ، ١٢٧٥ ، ١٢٧٦ ، ١٢٧٧ ، ١٢٧٨ ، ١٢٧٩ ، ١٢٨٠ ، ١٢٨١ ، ١٢٨٢ ، ١٢٨٣ ، ١٢٨٤ ، ١٢٨٥ ، ١٢٨٦ ، ١٢٨٧ ، ١٢٨٨ ، ١٢٨٩ ، ١٢٩٠ ، ١٢٩١ ، ١٢٩٢ ، ١٢٩٣ ، ١٢٩٤ ، ١٢٩٥ ، ١٢٩٦ ، ١٢٩٧ ، ١٢٩٨ ، ١٢٩٩ ، ١٣٠٠ ، ١٣٠١ ، ١٣٠٢ ، ١٣٠٣ ، ١٣٠٤ ، ١٣٠٥ ، ١٣٠٦ ، ١٣٠٧ ، ١٣٠٨ ، ١٣٠٩ ، ١٣١٠ ، ١٣١١ ، ١٣١٢ ، ١٣١٣ ، ١٣١٤ ، ١٣١٥ ، ١٣١٦ ، ١٣١٧ ، ١٣١٨ ، ١٣١٩ ، ١٣٢٠ ، ١٣٢١ ، ١٣٢٢ ، ١٣٢٣ ، ١٣٢٤ ، ١٣٢٥ ، ١٣٢٦ ، ١٣٢٧ ، ١٣٢٨ ، ١٣٢٩ ، ١٣٣٠ ، ١٣٣١ ، ١٣٣٢ ، ١٣٣٣ ، ١٣٣٤ ، ١٣٣٥ ، ١٣٣٦ ، ١٣٣٧ ، ١٣٣٨ ، ١٣٣٩ ، ١٣٤٠ ، ١٣٤١ ، ١٣٤

جولة شرك : ٣٦٥
 جودك : ٢٢٨
 جورجيا : ٣٩٦٤ ٢٥
 جوروم : ٢٢٠
 الجوزجان : ٣١١
 جولس : ٢٢٧
 جونان : ٢٢٩
 جونپور : ٤٣١
 جينة : ٢٣٠
 جيوك : ٢٢٨

(ح)

حاجي : ٢٢٢
 حالي : ١٧٩
 حائل : ١٩٠
 الحجاز : ١٧٧ ، ١٩٠
 الخديفة : ٢٠٦
 حران : ١٥٤ ، ٢١٠ ، ٣٤٤
 الحزم : ١٩٤
 حصن كيفا : ١٥٤ ، ٣٤٤
 حصن منصور : ٢٣٥
 حلب : ١٧ ، ٢١ ، ٤٤ ، ٤٥ ، ٤٦ ، ٤٩
 ، ٥١ ، ٥٣ ، ٥٤ ، ٥٥ ، ١٥١ ، ٢٠١
 ، ٢٠٤ ، ٢٠٥ ، ٣٢٤ ، ٣٤١ ، ٣٤٥
 حلوان : ٣٢١
 الحلة : ٢٠٧
 حماد : ٤٦ ، ١٥٣ ، ١٥٤
 حمص : ٤٦ ، ٤٧ ، ٥٠ ، ١٥٣
 حميد آباد : ٢٢٩
 حوتة : ٢٢٨
 حوى جنيز : ٢٣٥
 حيدر آباد : ٢٥

(خ)

خابور : ٥٨
 خاندش : ٤٣٤
 خراسان : ١٣ ، ١٥ ، ١٨ ، ٥٧ ، ٦٢ ،
 ٦٣ ، ٧٠ ، ٨٠ ، ٨١ ، ٨٢ ، ٢٩٩ ، ٣١٠ ، ٣٤٤
 خربوت : ٢٣٥
 خرتبرت : ٣٤٤
 الخرطوم : ١٣٧ ، ١٦٨
 خرماياذ : ٣٥٤
 خلاط : ٣٤٨ ، ٣٩٥
 خلم : ٣٠٧

خناس : ٢٢٨ ، ٢٢٩
 خوارزم : ٤٠٨
 خوتان : ٣١٢
 خوزستان : ١٥ ، ٧٤ ، ٢٢٢
 خوقند : ٤٠٧ ، ٤١١
 خيوس : ٣٦٨
 خيوه : ٤٠٨

(د)

دارفور : ١٣٩
 دارندا : ٢٣٥
 داغستان : ٣٦٨
 دامغان : ٣٨١ ، ٣٨٨
 دانية : ٩١
 دبروجه : ٢٢٥
 ديبيل : ٢٧٢
 دربند : ٢٨٣
 الدرعية : ١٩٠
 دقوقاه : ٣٢١
 دكزلي : ٢٢٨
 الديكن : ٤٣٧ ، ٤٣٨ ، ٤٤٢
 دماوند : ٧٠
 دمباي : ٢٢٨
 دمشق : ١٣ ، ١٨ ، ٣٣ ، ٤٣ ، ٤٥ ،
 ٤٦ ، ٤٧ ، ٤٨ ، ٤٩ ، ١٤٣ ، ١٥٠ ،
 ١٥١ ، ١٥٢ ، ١٥٣ ، ١٥٥ ، ١٦٣ ،
 ٣٤٠ ، ٣٤١
 دنزلي : ٢٢٨ ، ٢٢٩
 دوزقري : ٢٢٨
 دوقة : ٢٦١
 دهار : ٤٣١
 دهلي : ٤٢٦ ، ٤٣١ ، ٤٤٧
 ديار بكر : ٥٨ ، ٢٣٥
 ديار الجزيرة : ٥٨
 ديار ريعة : ٥٨
 دينور : ٧٢ ، ٣٢١
 ديوربكي : ٢١٩ ، ٢٢٠ ، ٢٢٣

(ر)

رأس العين : ٥٨
 الرحبة : ٤٣ ، ٤٦
 الرستاق : ١٩٤
 ريفية : ٤٦
 الرقة : ٢٠٤ ، ٢١٠

الرملة : ٤٤ ، ١٦٠
 رنده : ٨٧
 رنكل : ٤٢٧
 الزها : ١٥٤ ، ٢١٠
 رودس : ٢٥٠ ، ٣٦٧ ، ٣٦٨
 روسيا : ٣٦٩
 روما : ٢٥٠
 رويان : ٢٨٤
 الرى : ١٣ ، ١٨ ، ٤٩ ، ٧٠ ، ٧١ ، ١٧٢ ،
 ٢٧٠ ، ٣٤٩ ، ٤٠٢
 الرياض : ١٩٠

(ز)

الزاب : ١١٨
 زاخو : ٣٩٦
 زايد : ١٧٩ ، ١٨١ ، ١٨٢ ، ١٨٣ ، ١٨٤ ،
 ١٨٥
 زعفرانبولي : ٢٢٤
 زمنق : ٢٣٥
 زنجبان : ٧١
 زنجبار : ١٩٦

(س)

سارية : ٢٩٣ ، ٣١٩
 سان ريمو : ٢٩٤
 سارة : ٢٩٣
 سبتة : ١١٢
 سيبية : ١٥٤ ، ١٥٥
 ستيكانو : ٤٢٧
 سجستان : ٣٠٢ ، ٣٠٣ ، ٤٠٢
 سجاماسة : ١٠٢ ، ١١٣ ، ١٢٢
 سرخس : ٢٨٢
 سرديس : ١٢٧
 سرقسطة : ٩٠ ، ٩١
 سرمين : ٣١١
 سروج : ٢١٠
 السرير : ٢٨٣
 سلطان بوي : ٢٢٢
 سلطان حصار : ٢٢٧
 سلندي : ٢٢٨
 سمرقند : ٤٠١ ، ٤٠٣ ، ٤٠٤
 سمسون : ٢٢٢
 سنجانار : ٥٣ ، ٥٨ ، ١٥٢ ، ١٥٤ ، ٢٠٥ ،
 ٣٤٤

قشمة : ٢٢٠
فرغانة : ٤٠٣
فك : ٢٩٧
الغسقاط : ٤١
فك آباد : ٢٢٩
فكة : ٢٣٠
فومن : ٢٨٤
فيروزكوه : ٤١٩

(ق)

قازان : ٣٧٤
قاسوف : ٣٧٤
قاشان : ٧٢ ، ٧٠
القاهرة : ١٨ ، ٤٤ ، ١٤٤
القبياق : ٢٨٠
القبياق الشرق : ٣٦٥ ، ٣٦٦
القبياق الغربي : ٣٦٣
قبرس : ٣٥
قرا آغاج : ٢٢٩
قرا باغ : ٢٨٢ ، ٢٩٥
قرا بل : ٢٢٣
قرا بورن : ٢٢٧
قراجه : ٢٢٦
قرا اشار : ٤٠٥ ، ٤٠٦
قرا فروم : ٣٦٠
قرا حصار شرق : ٢١٩
قرا حصار صاحب : ٢٢٣ ، ٢٢٨ ، ٢٢٩
٢٣٠
قردي : ٥٨
قرطبة : ٨٨
قرقشونة : ٨٥
القرم : ٣٦٧ ، ٣٦٩ ، ٣٧٤
قرمان : ٢٣٦
قرميسين : ٣٢١
قره مونه : ٨٧
القرين : ٣١٩
قرن احمدلي : ٢٢٤
قروين : ٧١ ، ٧٢
قزيلجه توزله : ٢٢٥
قسطنونى : ٢٢٣ ، ٢٢٤ ، ٢٢٥
القسطنطينية : ١٠٩ ، ١١٦ ، ١١٩ ، ١٢٠ ، ٢٥٠
قتن ادا : ٢٢٧
قصر يانة : ١٠٢ ، ١٠٨
قلمة ايوب : ٩٠
قلمة بنى حاد : ١١٠

(ط)

طبرستان : ١٣ ، ٢٥ ، ٧٠ ، ٧٢ ، ٢٨٤ ، ٢٨٥
٢٩٣ ، ٢٩٤ ، ٣١٩
طبنة : ١١٠
طخارستان : ٣٠٧ ، ٤١٩
طرابلس : ٢٥ ، ٤٧ ، ١٣٢ ، ١٦٠
طرسوس : ٢٣٤
طرطوشة : ٩١
طليطلة : ٨٩
طنجة : ١٠٣
طهران : ٢٨٩
طواس : ٢٣٠
طور فودلى : ٢٢٦
ظفار : ١٧٨

(ع)

حاصى قرا غاج : ٢٢٩
حانة : ٢٠٦
عثمانجق : ٢٢
عدن : ١٨٤ ، ١٨٥
العراق : ١١ ، ٢٩ ، ٦٣ ، ٧٦ ، ٧٧ ، ١٥١ ، ١٩٩ ، ٢٢٤ ، ٢٤٩ ، ٣٢٧ ، ٣٨٢
عرقاه : ٤٦
عسقلان : ١٦٠
عسير : ١٩٧
عشقلى : ٢٢٨
عكبيرا : ٢٠٦ ، ٢٢٢
علاية : ٢٣٠
العلية : ١٠٣
الهادية : ٢٩٦
عمان : ١٩١ ، ٢٢٣
عمق او : ٢٢٥
عين جالوت : ٤٧ ، ٥٣
عينتاب : ٢٣٥

(غ)

غرناطة : ٨٦ ، ٩٤
غبله : ٢٦٣
غزوة : ٢٨٢ ، ٤٠٢ ، ٤١٩

(ف)

فارس : ١٨ ، ٦٣ ، ٧٤ ، ٢٢٣ ، ٢٢٧ ، ٢٣٠ ، ٤٠٢
فاس : ١٠٣ ، ١٢٢

السند : ١٣ ، ١٥ ، ٢٥
سندرغى : ٢٢٥
السبهة : ٨٨
السودان : ١٣٢ ، ١٣٧ ، ١٦٨
سورى حصار : ٢٢٧
سورية : ١٣ ، ٤٤ ، ٤٥ ، ١٦١
سومطرة : ٤٥٢
سيدى شهر : ٢٢٩ ، ٢٣١
سيراف : ١٩
سيس : ١٣٤ ، ٢٣٥
سينوب : ٢٢٢ ، ٢٢٣ ، ٢٢٤
سيواس : ٢٢٠ ، ٢٣٠ ، ٢٣٢ ، ٢٣٣ ، ٢٣٦

(ش)

شاباج : ٢٦٤
شابور : ٣٢١
شارى آباد : ٤٣١
الشام : ٣٩ ، ٣٣٤
شبين قرا حصار : ٢٢٢
شروان : ٢٧٧ ، ٢٧٨ ، ٢٧٩
شكور : ٢٢٨
شكى : ٢٨٢
شاب : ٨٨
شاطيتش : ٨٧
شماخى : ٢٧٨
شنت مارية الغرب : ٨٨
شهرزور : ٧٠ ، ٢٤٤ ، ٢٩٦ ، ٢٩٨
شهند : ٢٢٣
شبخلو : ٢٢٨
شيراز : ٧٤ ، ٢٨٠ ، ٢٨٩

(ص)

صارى كيوى : ٢٢٨
صامغان : ٧٠
الصرب : ٢٦٤
صرت : ٢٢٧
صرخد : ٤٦
صعدة : ١٧٨ ، ١٧٩ ، ١٨٧
الصغانيان : ٣١٠
صقلية : ٢٥ ، ١٠٦
صندوقلى : ٢٢٣
صنماء : ٢٥ ، ١٧٦ ، ١٧٩ ، ١٨٣ ، ١٨٧
فاس : ١٨٨ ، ١٩٨

مائة : ٤٤٩
 ماوه : ٤٣٦٤٣١
 ماندو : ٤٣١
 مانياس : ٢٢٥
 المهجم : ١٩١٤١٨٤
 المدائن : ١٣
 المدينة : ١٧٧٤٣٨٤٣٧٤٣٦٤٣٥٤٣١
 مدينة السلام : ٤
 مراغة : ٢٧٤٤١٨
 مراکش : ١٢٥٤١٢٢٤١١٤٤١١٣
 مرث : ٢٢٥
 مرسيه : ٩٢٤٩٠
 مرعش : ٢٣٥
 مرمرس : ٢٣٠
 مرمره : ٢٢٦
 المرية : ٩٠٤٨٩
 مسكت : ١٩٦
 مسكرة : ١٣٧
 مشهد : ٤٤٧
 مصر : ١٩٠ ، ١٨٠ ، ١٧٠ ، ١٥٠ ، ١٣٠ ، ٥٠
 ٢١ ، ٢٥ ، ٢٣ ، ٣٤ ، ٣٨ ، ٣٩
 ٤٠ ، ٤١ ، ٤٢ ، ٤٤ ، ٥٠ ، ١٥٠ —
 ١٦٧ ، ١٩٠
 منلا : ٢٣٠
 منلاي : ٢٦٣
 منقيسا : ٢٢٦
 مقنيات : ١٩٤
 مكران : ٤١٥
 مكري : ٢٣٠
 مكناسة : ٨٩
 مكة : ٤٣٦٤٣٥٤٣٤٤٤٣١٤٣٠٤٣٧٤٣٥
 ٦٤ ، ١٥٢ ، ١٧٦ ، ١٧٧ ، ١٧٨ ، ١٨١
 ١٨٣ ، ١٨٦
 الملتان : ٤٤٧٤٣١
 ملطية : ٢٣٥٤٢٢١٤٢٢٠
 ملوثان : ٢٦٥
 منديرة : ٢٢٥
 منورقة : ٩٢
 المهدية : ١٠٩
 مهرجان قذق : ٧٠
 موداما ، سومطرة : ٤٥٢
 مورون : ٨٧
 المورة : ٢٦٦٤٢٦٥
 الموصل : ٤٥٠٤٤٦٤٣٣٤١٥٤١٣٤١٢
 ٥٣ ، ٥٥ ، ٥٦ ، ٥٨ ، ٦٠ ، ٦٦ ، ٧٠
 ٣٤٤٤٣٤١

كمر : ٢٢٩٤٢٢٥
 كمش : ٢٣٢
 كمش سار : ٢٢٨
 كنجه : ٢٨٢٤٢٨١٤٢٧٦
 كندزلو : ٢٣٥
 كنزى : ٢٢٠
 كنكور : ٧٢
 كوتاهية : ٢٢٨
 كوردوس : ٢٢٦
 كوزلحصار : ٢٢٧٤٢٢٦
 كوشك : ٢٢٧
 كوغوينا : ٢١٩
 الكوفة : ٧٠٤٦٧٤٦٣٤٦٣
 كوخصار : ٢٢٩
 كوكجه : ٧٣
 كويي : ٢٢٢
 كيركنت : ١٠٧
 كيزد آباد : ٢٣٥
 كيسكر : ٢٢٨
 كيلان : ٢٩٦٤٢٩٥٢٨٤
 كيوكسن : ٢٢٥

(ل)

لارده : ٩١ ، ٩٠
 لارندا : ٢٣٦
 لاريسه : ٢٦٦
 لاهور : ٤٤٧
 لبله : ٨٧
 لبنان : ٢٥١ ، ١٦٨
 لبيج : ١٩٨
 لخنوتى : ٤٢٦
 لثنو : ٢٦٤
 لسكهنو : ٤٤٤
 لسكهنوتى : ٤٢٧ ، ٤١٩
 لورستان الصغرى : ٣٥٤

(م)

مارتلة : ٩٢ ، ٨٨
 ماردين : ٢٨٥ ، ٣٤٥ ، ٥٨ ، ١٨
 مازر : ١٠٧
 مازندران : ٣٨٢٤٢٩٤٤٢٨٧٤٢٨٦٤٨١
 ٤٠٢
 ماسيدان : ٧٠
 مالته : ٨٦

قللورية : ١٠٧
 قلعة جمبر : ٢٠٦
 قلعة الروم : ٢٣٥
 قلعة الشريف : ٥٢
 قم : ٧٢٤٧١٤٧٠
 قجاج : ٦٦
 قندهار : ٤٤٧٤٣٠٤٤٠٢
 قلنسرين : ٥٠٤٤٩
 قنوج : ٤٣١
 قوجة : ٢٢٦
 قودن : ٨١
 قوللا : ٢٢٨
 قومس : ٧٠
 قونكة : ٨٩
 قونية : ٢٣٦٤٢٢٣٤٢١٨
 قوهستان : ٣١٠
 قيجيق : ٢٢٦
 قيرشهر : ٢٣٥
 القيروان : ١٠٦ ، ١٠٩
 قيزيل حصار : ٢٢٧
 قيصريه : ٢٢٣٤٢٢٢

(ك)

كابل : ٤٤٧٤٤٠٢
 كاشغار : ٤١٢٤٤٠٦٤٣١٣
 كجرات : ٤٤٢٤٤٣٥
 كجور : ٢٩٢
 كجبرلو : ٢٢٩
 كخته : ٢٣٥
 الكدره : ١٨١
 كراتشى : ٤٤٩
 كردستان : ٣٧٨ ، ٣٧٧ ، ٣٣١ ، ٣٠١
 ٣٧٩
 الكرك : ١٥٣
 كركر : ٢٣٥
 كرمان : ٤٣٣٥٤٣٢٧٤٣٢٣٤٣٠٤٣٧٠
 ٣٧٩ ، ٣٥٦
 كستل : ٢٢٧
 كسوفو : ٢٢٩
 كشمير : ٤٤٧٤٤٣٢
 كل : ٤٣٩
 كلات : ٤٤٩
 كلبركه : ٤٣٧
 كلسكندة : ٤٣٩
 كاخ : ٢١٩

ورزينة : ١٠٣
ورقة : ١٠٣
وستان : ٣٩٥
وشقة : ٩٠
وطيط : ١٠٣
ولية : ٨٧
وليل : ١٠٣
وهران : ١١٩

(ى)

يارقند : ٤٠٦
يرين : ١٩٤
يزد : ٣٧٩٣٤٩
بلواج : ٣٢٩
يلين بولى : ٣٢٧
اليمامة : ١٧٧٠١٨
اليمين : ١٧٥٠١٥٢٠١٨٤٠١٨٥٠١٨٦٠١٨٧
٢٥١٠١٨٧
ينى شهر : ٣٣١٠٣٣٧

هارونية : ٣٣٥
هرار : ١٣٨
هراة : ٤١٩٠٢٨٢
الهرسك : ٢٦٣٠٢٦١
الهسكارية : ٣٩٥٠٣٤٤
مدان : ٤٠٢٠٣٣٨٠٣٣٣٠٧٢٠٧٠٠١١
الهند : ٤٠٣٠٤٢٢٠٦٣
هيت : ٢٠٦٠٢٢٣
هيران : ٢٢٩

(و)

وازقور : ١٠٣
واسط : ٣٢٥٠٢٠٨٠١٨٠١٣
ابن واصل : ٦٦
واطيل : ١٠٣
وان : ٣٩٥٠٢٦٦
وجدة : ١٠٣
وداي : ١٣٧

ميلة : ١١٠
ميلاس : ٢٣٥
ميورقة : ٩١

(ن)

نازيلي : ٢٢٧
نبة : ٩٣٠٨٧
نجد : ١٩٥
نجران : ١٧٩
نزوى : ١٩٤٠١٩١
نصيين : ٢٠٥٠١٥٤٠٥٨٠٤٦
نباوند : ٣٣١
نوخة : ٢٨٢
نيسابور : ٨١٠٧٩٠٧٨٠٧٥٠٣٩
٣٨٢٠٣١٠
نيف : ٢٢٧٠٢٢٦
نيكده : ٣٣٣٠٣٣٣
نيكسار : ٣٣٢٠٣٣٠
نيم : ٨٥

جدول مقارن^(١)

بالسنين الهجرية والميلادية

(١) اعتمد المترجمون في وضع هذا الجدول على السكتب الآتية :

- (١) التوفيقات الالهامية في مقارنة التواريخ الهجرية بالسنين الأفرنكية والقبطية لحمد مختار باشا .
(٢) Comparative Tables of Muhammadan and Christian Dates: Sir Wolseley Haig
وقد ترجمها العربية للرحوم الأستاذ عبد العزيز المراهي .
(٣) Lane-Goole ; Muhammedan Dynasties

جدول

لمقارنة السنين الهجرية بالسنين الميلادية

السنين الهجرية	مطابقة غرة الهرم لتاريخ الميلادي	السنين الهجرية	الايام التي جلت من بدء السنة الميلادية	مطابقة غرة الهرم لتاريخ الميلادي	السنين الهجرية	الايام التي جلت من بدء السنة الميلادية	مطابقة غرة الهرم لتاريخ الميلادي	السنين الهجرية
٢٥٢	١٠ سبتمبر ٦٨٢	٦٣	٢٢٤	١٢ أغسطس ٦٥٢	٣٢	١٩٦	١٦ يوليو ٦٢٢	١
٢٤١	٣٠ أغسطس ٦٨٣	٦٤	٢١٣	٢ أغسطس ٦٥٣	٣٣	١٨٥	٥ يوليو ٦٢٣	٢
٢٣٠	١٨ أغسطس ٦٨٤	٦٥	٢٠٢	٢٢ يوليو ٦٥٤	٣٤	١٧٥	٢٤ يونيو ٦٢٤	٣
٢١٩	٨ أغسطس ٦٨٥	٦٦	١٩١	١١ يوليو ٦٥٥	٣٥	١٦٣	١٣ يونيو ٦٢٥	٤
٢٠٨	٢٨ يوليو ٦٨٦	٦٧	١٨١	٣٠ يونيو ٦٥٦	٣٦	١٥٢	٢ يونيو ٦٢٦	٥
١٩٨	١٨ يوليو ٦٨٧	٦٨	١٦٩	١٩ يونيو ٦٥٧	٣٧	١٤١	٢٣ مايو ٦٢٧	٦
١٨٧	٦ يوليو ٦٨٨	٦٩	١٥٩	٩ يونيو ٦٥٨	٣٨	١٣١	١١ مايو ٦٢٨	٧
١٧٥	٢٥ يونيو ٦٨٩	٧٠	١٤٨	٢٩ مايو ٦٥٩	٣٩	١٢٠	١ مايو ٦٢٩	٨
١٦٥	١٥ يونيو ٦٩٠	٧١	١٣٧	١٧ مايو ٦٦٠	٤٠	١٠٩	٢٠ ابريل ٦٣٠	٩
١٥٤	٤ يونيو ٦٩١	٧٢	١٢٦	٧ مايو ٦٦١	٤١	٩٨	٩ ابريل ٦٣١	١٠
١٤٣	٢٣ مايو ٦٩٢	٧٣	١١٥	٢٦ ابريل ٦٦٢	٤٢	٨٨	٢٩ مارس ٦٣٢	١١
١٣٢	١٣ مايو ٦٩٣	٧٤	١٠٤	١٥ ابريل ٦٦٣	٤٣	٧٦	١٨ مارس ٦٣٣	١٢
١٢١	٢ مايو ٦٩٤	٧٥	٩٤	٤ ابريل ٦٦٤	٤٤	٦٥	٧ مارس ٦٣٤	١٣
١١٠	٢١ ابريل ٦٩٥	٧٦	٨٢	٢٤ مارس ٦٦٥	٤٥	٥٥	٢٥ فبراير ٦٣٥	١٤
١٠٠	١٠ ابريل ٦٩٦	٧٧	٧١	١٣ مارس ٦٦٦	٤٦	٤٤	١٤ فبراير ٦٣٦	١٥
٨٨	٣٠ مارس ٦٩٧	٧٨	٦١	٣ مارس ٦٦٧	٤٧	٣٢	٢ فبراير ٦٣٧	١٦
٧٨	٢٠ مارس ٦٩٨	٧٩	٥٠	٢٠ فبراير ٦٦٨	٤٨	٢٢	٢٣ يناير ٦٣٨	١٧
٦٧	٩ مارس ٦٩٩	٨٠	٣٩	٩ فبراير ٦٦٩	٤٩	١١	١٢ يناير ٦٣٩	١٨
٥٦	٢٦ فبراير ٧٠٠	٨١	٢٨	٢٩ يناير ٦٧٠	٥٠	١	٢ يناير ٦٤٠	١٩
٤٥	١٥ فبراير ٧٠١	٨٢	١٧	١٨ يناير ٦٧١	٥١	٢٥٥	٢١ ديسمبر ٦٤٠	٢٠
٣٤	٤ فبراير ٧٠٢	٨٣	٧	٨ يناير ٦٧٢	٥٢	٢٤٣	١٠ ديسمبر ٦٤١	٢١
٢٣	٢٤ يناير ٧٠٣	٨٤	٣٦١	٢٧ ديسمبر ٦٧٢	٥٣	٢٣٣	٣٠ نوفمبر ٦٤٢	٢٢
١٣	١٤ يناير ٧٠٤	٨٥	٢٤٩	١٦ ديسمبر ٦٧٣	٥٤	٢٢٢	١٩ نوفمبر ٦٤٣	٢٣
١	٢ يناير ٧٠٥	٨٦	٢٣٩	٦ ديسمبر ٦٧٤	٥٥	٢١١	٧ نوفمبر ٦٤٤	٢٤
٣٥٦	١٣ ديسمبر ٧٠٥	٨٧	٢٢٨	٢٥ نوفمبر ٦٧٥	٥٦	٢٠٠	٢٨ أكتوبر ٦٤٥	٢٥
٣٤٥	١٢ ديسمبر ٧٠٦	٨٨	٢١٨	١٤ نوفمبر ٦٧٦	٥٧	٢٨٩	١٧ أكتوبر ٦٤٦	٢٦
٣٣٤	١ ديسمبر ٧٠٧	٨٩	٢٠٦	٣ نوفمبر ٦٧٧	٥٨	٢٧٩	٧ أكتوبر ٦٤٧	٢٧
٣٢٤	٢٠ نوفمبر ٧٠٨	٩٠	٢٩٥	٢٣ أكتوبر ٦٧٨	٥٩	٢٦٨	٢٥ سبتمبر ٦٤٨	٢٨
٣١٢	٩ نوفمبر ٧٠٩	٩١	٢٨٥	١٣ أكتوبر ٦٧٩	٦٠	٢٥٦	١٤ سبتمبر ٦٤٩	٢٩
٣٠١	٢٩ أكتوبر ٧١٠	٩٢	٢٧٤	١ أكتوبر ٦٨٠	٦١	٢٤٦	٤ سبتمبر ٦٥٠	٣٠
٢٩١	١٩ أكتوبر ٧١١	٩٣	٢٦٢	٢٠ سبتمبر ٦٨١	٦٢	٢٣٥	٢٤ أغسطس ٦٥١	٣١

السنة الهجرية	مطابقة غرة المحرم لتاريخ الميلادى	الام التي جلت من بدء السنة الميلادية	السنة الهجرية	مطابقة غرة المحرم لتاريخ الميلادى	الام التي جلت من بدء السنة الميلادية	السنة الهجرية	مطابقة غرة المحرم لتاريخ الميلادى
٥٢	٢٢ فبراير ٧٩٨	١٨٢	١٦٦	١٦ يونيو ٧٥٥	١٣٨	٢٨٠	٧ أكتوبر ٧١٢
٤٢	١٢ فبراير ٧٩٩	١٨٣	١٥٦	٥ يونيو ٧٥٦	١٣٩	٢٦٨	٢٦ سبتمبر ٧١٣
٣١	١ فبراير ٨٠٠	١٨٤	١٤٤	٢٥ مايو ٧٥٧	١٤٠	٢٥٨	١٦ سبتمبر ٧١٤
١٩	٢٠ يناير ٨٠١	١٨٥	١٣٣	١٤ مايو ٧٥٨	١٤١	٢٤٧	٥ سبتمبر ٧١٥
٩	١٠ يناير ٨٠٢	١٨٦	١٢٣	٤ مايو ٧٥٩	١٤٢	٢٣٧	٢٥ أغسطس ٧١٦
٣٦٣	٣٠ ديسمبر ٨٠٢	١٨٧	١١١	٢٢ أبريل ٧٦٠	١٤٣	٢٢٥	١٤ أغسطس ٧١٧
٣٥٣	٢٠ ديسمبر ٨٠٣	١٨٨	١٠٠	١١ أبريل ٧٦١	١٤٤	٢١٤	٣ أغسطس ٧١٨
٢٤٢	٨ ديسمبر ٨٠٤	١٨٩	٩٠	١ أبريل ٧٦٢	١٤٥	٢٠٤	٢٤ يوليو ٧١٩
٢٣٠	٢٧ نوفمبر ٨٠٥	١٩٠	٧٩	٢١ مارس ٧٦٣	١٤٦	١٩٣	١٢ يوليو ٧٢٠
٢٢٠	١٧ نوفمبر ٨٠٦	١٩١	٦٨	١٠ مارس ٧٦٤	١٤٧	١٨١	١ يوليو ٧٢١
٣٠٩	٦ نوفمبر ٨٠٧	١٩٢	٥٧	٢٧ فبراير ٧٦٥	١٤٨	١٧١	٢١ يونيو ٧٢٢
٢٩٨	٢٥ أكتوبر ٨٠٨	١٩٣	٤٦	١٦ فبراير ٧٦٦	١٤٩	١٦٠	١٠ يونيو ٧٢٣
٢٨٧	١٥ أكتوبر ٨٠٩	١٩٤	٣٦	٦ فبراير ٧٦٧	١٥٠	١٤٩	٢٩ مايو ٧٢٤
٢٧٦	٤ أكتوبر ٨١٠	١٩٥	٢٥	٢٦ يناير ٧٦٨	١٥١	١٣٨	١٩ مايو ٧٢٥
٢٦٥	٢٣ سبتمبر ٨١١	١٩٦	١٣	١٤ يناير ٧٦٩	١٥٢	١٢٧	٨ مايو ٧٢٦
٢٥٥	١٢ سبتمبر ٨١٢	١٩٧	٣	٤ يناير ٧٧٠	١٥٣	١١٧	٢٧ أبريل ٧٢٧
٢٤٣	١ سبتمبر ٨١٣	١٩٨	٣٥٧	٢٤ ديسمبر ٧٧٠	١٥٤	١٠٦	١٦ أبريل ٧٢٨
٢٣٣	٢٢ أغسطس ٨١٤	١٩٩	٢٤٦	١٣ ديسمبر ٧٧١	١٥٥	٩٤	٥ أبريل ٧٢٩
٢٢٢	١١ أغسطس ٨١٥	٢٠٠	٢٣٦	٢ ديسمبر ٧٧٢	١٥٦	٨٤	٢٦ مارس ٧٣٠
٢١١	٣٠ يوليو ٨١٦	٢٠١	٢٢٤	٢١ نوفمبر ٧٧٣	١٥٧	٧٣	١٥ مارس ٧٣١
٢٠٠	٢٠ يوليو ٨١٧	٢٠٢	٢١٤	١١ نوفمبر ٧٧٤	١٥٨	٦٢	٣ مارس ٧٣٢
١٨٩	٩ يوليو ٨١٨	٢٠٣	٢٠٣	٣١ أكتوبر ٧٧٥	١٥٩	٥١	٢١ فبراير ٧٣٣
١٧٨	٢٨ يونيو ٨١٩	٢٠٤	٢٩٢	١٩ أكتوبر ٧٧٦	١٦٠	٤٠	١٠ فبراير ٧٣٤
١٦٨	١٧ يونيو ٨٢٠	٢٠٥	٢٨١	٩ أكتوبر ٧٧٧	١٦١	٣٠	٣١ يناير ٧٣٥
١٥٦	٦ يونيو ٨٢١	٢٠٦	٢٧٠	٢٨ سبتمبر ٧٧٨	١٦٢	١٩	٢٠ يناير ٧٣٦
١٤٦	٢٧ مايو ٨٢٢	٢٠٧	٢٥٩	١٧ سبتمبر ٧٧٩	١٦٣	٧	٨ يناير ٧٣٧
١٣٥	١٦ مايو ٨٢٣	٢٠٨	٢٤٨	٦ سبتمبر ٧٨٠	١٦٤	٢٦٢	٢٩ ديسمبر ٧٣٧
١٢٣	٤ مايو ٨٢٤	٢٠٩	٢٣٧	٢٦ أغسطس ٧٨١	١٦٥	٢٥١	١٨ ديسمبر ٧٣٨
١١٢	٢٤ أبريل ١٢٥	٢١٠	٢٢٧	١٥ أغسطس ٧٨٢	١٦٦	٢٤٠	٧ ديسمبر ٧٣٩
١٠٢	١٣ أبريل ٨٢٦	٢١١	٢١٦	٥ أغسطس ٧٨٣	١٦٧	٢٣٠	٢٦ نوفمبر ٧٤٠
٩١	٢ أبريل ٨٢٧	٢١٢	٢٠٥	٢٤ يوليو ٧٨٤	١٦٨	٢١٨	١٥ نوفمبر ٧٤١
٨١	٢٢ مارس ٨٢٨	٢١٣	١٩٤	١٤ يوليو ٧٨٥	١٦٩	٢٠٧	٤ نوفمبر ٧٤٢
٦٩	١١ مارس ٨٢٩	٢١٤	١٨٣	٣ يوليو ٧٨٦	١٧٠	٢٩٧	٢٥ أكتوبر ٧٤٣
٥٨	٢٥ فبراير ٨٣٠	٢١٥	١٧٢	٢٢ يونيو ٧٨٧	١٧١	٢٨٦	١٣ أكتوبر ٧٤٤
٤٨	١٨ فبراير ٨٣١	٢١٦	١٦٢	١١ يونيو ٧٨٨	١٧٢	٢٧٥	٣ أكتوبر ٧٤٥
٣٧	٧ فبراير ٨٣٢	٢١٧	١٥٠	١١ مايو ٧٨٩	١٧٣	٢٦٤	٢٢ سبتمبر ٧٤٦
٢٦	٢٧ يناير ٨٣٣	٢١٨	١٣٩	٢٠ مايو ٧٩٠	١٧٤	٢٥٣	١١ سبتمبر ٧٤٧
١٥	١٦ يناير ٨٣٤	٢١٩	١٢٩	١٠ مايو ٧٩١	١٧٥	٢٤٣	٣١ أغسطس ٧٤٨
٤	٥ يناير ٨٣٥	٢٢٠	١١٨	٢٨ أبريل ٧٩٢	١٧٦	٢٣١	٢٠ أغسطس ٧٤٩
٣٥٩	٢٦ ديسمبر ٨٣٦	٢٢١	١٠٧	١٨ أبريل ٧٩٣	١٧٧	٢٢٠	٩ أغسطس ٧٥٠
٣٤٧	١٤ ديسمبر ٨٣٦	٢٢٢	٩٦	٧ أبريل ٧٩٤	١٧٨	٢١٠	٣٠ يوليو ٧٥١
٣٣٦	٣ ديسمبر ٨٣٧	٢٢٣	٨٥	٢٧ مارس ٧٩٥	١٧٩	١٩٨	١٨ يوليو ٧٥٢
٣٢٦	٢٣ نوفمبر ٨٣٨	٢٢٤	٧٥	١٦ مارس ٧٩٦	١٨٠	١٨٧	٧ يوليو ٧٥٣
٣١٥	١٢ نوفمبر ٨٣٩	٢٢٥	٦٣	٥ مارس ٧٩٧	١٨١	١٧٧	٢٧ يونيو ٧٥٤

تاريخ هجرة النبوة من مكة المكرمة	مطابقة غرة المحرم لتاريخ الميلادى	السنة الهجرية	تاريخ هجرة النبوة من مكة المكرمة	مطابقة غرة المحرم لتاريخ الميلادى	السنة الهجرية	تاريخ هجرة النبوة من مكة المكرمة	مطابقة غرة المحرم لتاريخ الميلادى	السنة الهجرية
٧٧	١٩ مارس ٩٢٦	٣١٤	١٩١	١١ يوليو ٨٨٣	٢٧٠	٢٠٤	٣١ أكتوبر ٨٤٠	٢٢٨
٦٦	٨ مارس ٩٢٧	٣١٥	١٨٠	٢٩ يونيو ٨٨٤	٢٧١	٢٩٣	٢٠ أكتوبر ٨٤١	٢٢٧
٥٥	٢٥ فبراير ٩٢٨	٣١٦	١٦٨	١٨ يونيو ٨٨٥	٢٧٢	٢٨٢	١٠ أكتوبر ٨٤٢	٢٢٨
٤٤	١٤ فبراير ٩٢٩	٣١٧	١٥٨	٨ يونيو ٨٨٦	٢٧٣	٢٧٢	٣٠ سبتمبر ٨٤٣	٢٢٩
٣٣	٣ فبراير ٩٣٠	٣١٨	١٤٧	٢٨ مايو ٨٨٧	٢٧٤	٢٦١	١٨ سبتمبر ٨٤٤	٢٣٠
٢٣	٢٤ يناير ٩٣١	٣١٩	١٣٦	١٦ مايو ٨٨٨	٢٧٥	٢٤٩	٧ سبتمبر ٨٤٥	٢٣١
١٢	١٣ يناير ٩٣٢	٣٢٠	١٢٥	٦ مايو ٨٨٩	٢٧٦	٢٣٦	٢٨ أغسطس ٨٤٦	٢٣٢
٠	١ يناير ٩٣٣	٣٢١	١١٤	٢٥ أبريل ٨٩٠	٢٧٧	٢٢٨	١٧ أغسطس ٨٤٧	٢٣٣
٢٥٥	٢٢ ديسمبر ٩٣٣	٣٢٢	١٠٤	١٥ أبريل ٨٩١	٢٧٨	٢١٦	٥ أغسطس ٨٤٨	٢٣٤
٢٤٤	١١ ديسمبر ٩٣٤	٣٢٣	٩٣	٣ أبريل ٨٩٢	٢٧٩	٢٠٦	٢٦ يوليو ٨٤٩	٢٣٥
٢٣٣	٣٠ نوفمبر ٩٣٥	٣٢٤	٨١	٢٣ مارس ٨٩٣	٢٨٠	١٩٥	١٥ يوليو ٨٥٠	٢٣٦
٢٢٢	١٩ نوفمبر ٩٣٦	٣٢٥	٧١	١٣ مارس ٨٩٤	٢٨١	١٨٥	٥ يوليو ٨٥١	٢٣٧
٢١١	٨ نوفمبر ٩٣٧	٣٢٦	٦٠	٢ مارس ٨٩٥	٢٨٢	١٧٤	٢٣ يونيو ٨٥٢	٢٣٨
٢٠١	٢٩ أكتوبر ٩٣٨	٣٢٧	٤٩	١٩ فبراير ٨٩٦	٢٨٣	١٦٢	١٢ يونيو ٨٥٣	٢٣٩
١٩١	١٨ أكتوبر ٩٣٩	٣٢٨	٣٨	٨ فبراير ٨٩٧	٢٨٤	١٥٢	٢ يونيو ٨٥٤	٢٤٠
١٧٩	٦ أكتوبر ٩٤٠	٣٢٩	٢٧	٢٨ يناير ٨٩٨	٢٨٥	١٤١	٢٢ مايو ٨٥٥	٢٤١
١٦٨	٢٦ سبتمبر ٩٤١	٣٣٠	١٦	١٧ يناير ٨٩٩	٢٨٦	١٣٠	١٠ مايو ٨٥٦	٢٤٢
١٥٧	١٥ سبتمبر ٩٤٢	٣٣١	٦	٧ يناير ٩٠٠	٢٨٧	١١٩	٣٠ أبريل ٨٥٧	٢٤٣
١٤٦	٤ سبتمبر ٩٤٣	٣٣٢	٢٦٠	٢٦ ديسمبر ٩٠٠	٢٨٨	١٠٨	١٩ أبريل ٨٥٨	٢٤٤
١٣٦	٢٤ أغسطس ٩٤٤	٣٣٣	٢٤٩	١٦ ديسمبر ٩٠١	٢٨٩	٩٧	٨ أبريل ٨٥٩	٢٤٥
١٢٤	١٣ أغسطس ٩٤٥	٣٣٤	٣٣٧	٥ ديسمبر ٩٠٢	٢٩٠	٨٧	٢٨ مارس ٨٦٠	٢٤٦
١١٣	٢ أغسطس ٩٤٦	٣٣٥	٢٢٧	٢٤ نوفمبر ٩٠٣	٢٩١	٧٥	١٧ مارس ٨٦١	٢٤٧
١٠٣	٢٣ يوليو ٩٤٧	٣٣٦	٢١٧	١٣ نوفمبر ٩٠٤	٢٩٢	٦٥	٧ مارس ٨٦٢	٢٤٨
٩٢	١١ يوليو ٩٤٨	٣٣٧	٢٠٥	٢ نوفمبر ٩٠٥	٢٩٣	٥٤	٢٤ فبراير ٨٦٣	٢٤٩
٨١	١ يوليو ٩٤٩	٣٣٨	٢٩٤	٢٢ أكتوبر ٩٠٦	٢٩٤	٤٤	١٣ فبراير ٨٦٤	٢٥٠
٧٠	٢٠ يونيو ٩٥٠	٣٣٩	٢٨٤	١٢ أكتوبر ٩٠٧	٢٩٥	٣٢	٢ فبراير ٨٦٥	٢٥١
٥٩	٩ يونيو ٩٥١	٢٤٠	٢٧٣	٣٠ سبتمبر ٩٠٨	٢٩٦	٢١	٢٢ يناير ٨٦٦	٢٥٢
٤٩	٢٩ مايو ٩٥٢	٢٤١	٢٦٢	٢٠ سبتمبر ٩٠٩	٢٩٧	١٠	١١ يناير ٨٦٧	٢٥٣
٣٧	١٨ مايو ٩٥٣	٢٤٢	٢٥١	٩ سبتمبر ٩١٠	٢٩٨	٠	١ يناير ٨٦٨	٢٥٤
٢٦	٧ مايو ٩٥٤	٢٤٣	٢٤٠	٢٩ أغسطس ٩١١	٢٩٩	٢٥٣	٢٠ ديسمبر ٨٦٨	٢٥٥
١١٦	٢٧ أبريل ٩٥٥	٢٤٤	٢٣٠	١٨ أغسطس ٩١٢	٣٠٠	٢٤٢	٩ ديسمبر ٨٦٩	٢٥٦
١٠٥	١٥ أبريل ٩٥٦	٢٤٥	٢١٨	٧ أغسطس ٩١٣	٣٠١	٢٣٢	٢٩ نوفمبر ٨٧٠	٢٥٧
٩٣	٤ أبريل ٩٥٧	٢٤٦	٢٠٧	٢٧ يوليو ٩١٤	٣٠٢	٢٢١	١٨ نوفمبر ٨٧١	٢٥٨
٨٣	٢٥ مارس ٩٥٨	٢٤٧	١٩٧	١٧ يوليو ٩١٥	٣٠٣	٢١١	٧ نوفمبر ٨٧٢	٢٥٩
٧٢	١٤ مارس ٩٥٩	٢٤٨	١٨٦	٥ يوليو ٩١٦	٣٠٤	٢٩٩	٢٧ أكتوبر ٨٧٣	٢٦٠
٦٢	٣ مارس ٩٦٠	٢٤٩	١٧٤	٢٤ يونيو ٩١٧	٣٠٥	٢٨٨	١٦ أكتوبر ٨٧٤	٢٦١
٥٠	٢٠ فبراير ٩٦١	٢٥٠	١٦٤	١٤ يونيو ٩١٨	٣٠٦	٢٧٨	٦ أكتوبر ٨٧٥	٢٦٢
٣٩	٩ فبراير ٩٦٢	٢٥١	١٥٨	٣ يونيو ٩١٩	٣٠٧	٢٦٧	٢٤ سبتمبر ٨٧٦	٢٦٣
٢٩	٣٠ يناير ٩٦٣	٢٥٢	١٤٣	٢٣ مايو ٩٢٠	٣٠٨	٢٥٥	١٣ سبتمبر ٨٧٧	٢٦٤
١٨	١٩ يناير ٩٦٤	٢٥٣	١٣١	١٢ مايو ٩٢١	٣٠٩	٢٤٥	٣ سبتمبر ٨٧٨	٢٦٥
٦	٧ يناير ٩٦٥	٢٥٤	١٢٠	١ مايو ٩٢٢	٣١٠	٢٣٤	٢٣ أغسطس ٨٧٩	٢٦٦
٣٦١	٢٨ ديسمبر ٩٦٥	٢٥٥	١١٠	٢١ أبريل ٩٢٣	٣١١	٢٢٤	١٢ أغسطس ٨٨٠	٢٦٧
٣٥٠	١٧ ديسمبر ٩٦٦	٢٥٦	٩٩	٩ أبريل ٩٢٤	٣١٢	٢١٢	١ أغسطس ٨٨١	٢٦٨
٣٤٠	٧ ديسمبر ٩٦٧	٢٥٧	٨٧	٢٩ مارس ٩٢٥	٣١٣	٢٠١	٢١ يوليو ٨٨٢	٢٦٩

السنة الهجرية	مطابقة غرة المحرم لتاريخ الميلادي	الأيام التي خلت من بدء السنة الميلادية	السنة الهجرية	مطابقة غرة المحرم لتاريخ الميلادي	الأيام التي خلت من بدء السنة الميلادية	السنة الهجرية	مطابقة غرة المحرم لتاريخ الميلادي	السنة الهجرية
٢٥٨	١٢ ابريل ١٠٥٤	٤٤٦	٢١٥	٤ أغسطس ١٠١١	٤٠٢	٣٢٩	٢٥ نوفمبر ٩٦٨	٢٥٨
٩١	٢ ابريل ١٠٥٥	٤٤٧	٢٠٤	٢٣ يوليو ١٠١٢	٤٠٣	٣١٧	١٤ نوفمبر ٩٦٩	٢٥٩
٨٠	٢١ مارس ١٠٥٦	٤٤٨	١٩٣	١٣ يوليو ١٠١٣	٤٠٤	٣٠٧	٢ نوفمبر ٩٧٠	٢٦٠
٦٨	١٠ مارس ١٠٥٧	٤٤٩	١٨٣	٣ يوليو ١٠١٤	٤٠٥	٢٩٦	٢٤ اكتوبر ٩٧١	٢٦١
٥٨	٢٨ فبراير ١٠٥٨	٤٥٠	١٧١	٢١ يونيو ١٠١٥	٤٠٦	٢٨٥	١٢ اكتوبر ٩٧٢	٢٦٢
٤٧	١٧ فبراير ١٠٥٩	٤٥١	١٦١	١٠ يونيو ١٠١٦	٤٠٧	٢٧٤	٢ اكتوبر ٩٧٣	٢٦٣
٣٦	٦ فبراير ١٠٦٠	٤٥٢	١٤٩	٣٠ مايو ١٠١٧	٤٠٨	٢٦٣	٢١ - سبتمبر ٩٧٤	٢٦٤
٢٥	٢٦ يناير ١٠٦١	٤٥٣	١٣٩	٢٠ مايو ١٠١٨	٤٠٩	٢٥٢	١٠ سبتمبر ٩٧٥	٢٦٥
١٤	١٥ يناير ١٠٦٢	٤٥٤	١٢٨	٩ مايو ١٠١٩	٤١٠	٢٤٢	٣٠ أغسطس ٩٧٦	٢٦٦
٣	٤ يناير ١٠٦٣	٤٥٥	١١٧	٢٧ ابريل ١٠٢٠	٤١١	٢٣١	١٩ أغسطس ٩٧٧	٢٦٧
٢٥٨	٢٥ ديسمبر ١٠٦٣	٤٥٦	١٠٦	١٧ ابريل ١٠٢١	٤١٢	٢٢١	٩ أغسطس ٩٧٨	٢٦٨
٢٤٧	١٣ ديسمبر ١٠٦٤	٤٥٧	٩٥	٦ ابريل ١٠٢٢	٤١٣	٢٠٩	٢٩ يوليو ٩٧٩	٢٦٩
٢٣٦	٣ ديسمبر ١٠٦٥	٤٥٨	٨٤	٢٦ مارس ١٠٢٣	٤١٤	١٩٨	١٧ يوليو ٩٨٠	٢٧٠
٢٢٥	٢٢ نوفمبر ١٠٦٦	٤٥٩	٧٤	١٥ مارس ١٠٢٤	٤١٥	١٨٧	٧ يوليو ٩٨١	٢٧١
٢١٤	١١ نوفمبر ١٠٦٧	٤٦٠	٦٢	٤ مارس ١٠٢٥	٤١٦	١٧٦	٢٦ يونيو ٩٨٢	٢٧٢
٢٠٤	٣١ اكتوبر ١٠٦٨	٤٦١	٥٢	٢٢ فبراير ١٠٢٦	٤١٧	١٦٥	١٥ يونيو ٩٨٣	٢٧٣
٢٩٢	٢٠ اكتوبر ١٠٦٩	٤٦٢	٤١	١١ فبراير ١٠٢٧	٤١٨	١٥٥	٤ يونيو ٩٨٤	٢٧٤
٢٨١	٩ اكتوبر ١٠٧٠	٤٦٣	٣٠	٣١ يناير ١٠٢٨	٤١٩	١٤٣	٢٤ مايو ٩٨٥	٢٧٥
٢٧١	٢٩ سبتمبر ١٠٧١	٤٦٤	١٩	٢٠ يناير ١٠٢٩	٤٢٠	١٣٣	١٣ مايو ٩٨٦	٢٧٦
٢٦٩	١٧ سبتمبر ١٠٧٢	٤٦٥	٨	٩ يناير ١٠٣٠	٤٢١	١٢٣	٣ مايو ٩٨٧	٢٧٧
٢٤٨	٦ سبتمبر ١٠٧٣	٤٦٦	٣٦٢	٢٩ ديسمبر ١٠٣٠	٤٢٢	١١١	٢١ ابريل ٩٨٨	٢٧٨
٢٣٦	٢٧ أغسطس ١٠٧٤	٤٦٧	٢٥٢	١٩ ديسمبر ١٠٣١	٤٢٣	١٠٠	١١ ابريل ٩٨٩	٢٧٩
٢٢٧	١٦ أغسطس ١٠٧٥	٤٦٨	٢٤١	٧ ديسمبر ١٠٣٢	٤٢٤	٨٩	٣١ مارس ٩٩٠	٢٨٠
٢١٧	٥ أغسطس ١٠٧٦	٤٦٩	٢٢٩	٢٦ نوفمبر ١٠٣٣	٤٢٥	٧٨	٢٠ مارس ٩٩١	٢٨١
٢٠٥	٢٥ يوليو ١٠٧٧	٤٧٠	٢١٩	١٦ نوفمبر ١٠٣٤	٤٢٦	٦٨	٩ مارس ٩٩٢	٢٨٢
١٩٤	١٤ يوليو ١٠٧٨	٤٧١	٢٠٨	٥ نوفمبر ١٠٣٥	٤٢٧	٥٦	٢٦ فبراير ٩٩٣	٢٨٣
١٨٤	٤ يوليو ١٠٧٩	٤٧٢	٢٩٨	٢٥ اكتوبر ١٠٣٦	٤٢٨	٤٥	١٥ فبراير ٩٩٤	٢٨٤
١٧٣	٢٢ يونيو ١٠٨٠	٤٧٣	٢٨٦	١٤ اكتوبر ١٠٣٧	٤٢٩	٣٤	٥ فبراير ٩٩٥	٢٨٥
١٦١	١١ يونيو ١٠٨١	٤٧٤	٢٧٥	٣ اكتوبر ١٠٣٨	٤٣٠	٢٤	٢٥ فبراير ٩٩٦	٢٨٦
١٥١	١ يونيو ١٠٨٢	٤٧٥	٢٦٥	٢٣ سبتمبر ١٠٣٩	٤٣١	١٣	١٤ يناير ٩٩٧	٢٨٧
١٤٠	٢١ مايو ١٠٨٣	٤٧٦	٢٥٤	١١ سبتمبر ١٠٤٠	٤٣٢	٢	٣ يناير ٩٩٨	٢٨٨
١٣٠	١٠ مايو ١٠٨٤	٤٧٧	٢٤٢	٣١ أغسطس ١٠٤١	٤٣٣	٣٥٦	٢٣ ديسمبر ٩٩٨	٢٨٩
١١٨	٢٩ ابريل ١٠٨٥	٤٧٨	٢٣٢	٢١ أغسطس ١٠٤٢	٤٣٤	٢٤٦	١٣ ديسمبر ٩٩٩	٢٩٠
١٠٧	١٨ ابريل ١٠٨٦	٤٧٩	٢٢١	١٠ أغسطس ١٠٤٣	٤٣٥	١٣٥	١ ديسمبر ١٠٠٠	٢٩١
٩٧	٨ ابريل ١٠٨٧	٤٨٠	٢١٠	٢٩ يوليو ١٠٤٤	٤٣٦	٢٢٣	٢٠ نوفمبر ١٠٠١	٢٩٢
٨٦	٢٧ مارس ١٠٨٨	٤٨١	١٩٩	١٩ يوليو ١٠٤٥	٤٣٧	٢١٣	١٠ نوفمبر ١٠٠٢	٢٩٣
٧٤	١٦ مارس ١٠٨٩	٤٨٢	١٨٨	٨ يوليو ١٠٤٦	٤٣٨	٢٠٢	٣٠ اكتوبر ١٠٠٣	٢٩٤
٦٤	٦ مارس ١٠٩٠	٤٨٣	١٧٨	٢٨ يونيو ١٠٤٧	٤٣٩	٢٩١	١٨ اكتوبر ١٠٠٤	٢٩٥
٥٣	٢٣ فبراير ١٠٩١	٤٨٤	١٦٧	١٦ يونيو ١٠٤٨	٤٤٠	٢٨١	٨ اكتوبر ١٠٠٥	٢٩٦
٤٢	١٢ فبراير ١٠٩٢	٤٨٥	١٥٥	٥ يونيو ١٠٤٩	٤٤١	٢٦٩	٢٧ سبتمبر ١٠٠٦	٢٩٧
٣١	١ فبراير ١٠٩٣	٤٨٦	١٤٥	٢٦ مايو ١٠٥٠	٤٤٢	٢٥٩	١٧ سبتمبر ١٠٠٧	٢٩٨
٢٠	٢١ يناير ١٠٩٤	٤٨٧	١٣٤	١٥ مايو ١٠٥١	٤٤٣	٢٤٨	٥ سبتمبر ١٠٠٨	٢٩٩
١٠	١١ يناير ١٠٩٥	٤٨٨	١٢٣	٣ مايو ١٠٥٢	٤٤٤	٢٣٦	٢٥ أغسطس ١٠٠٩	٤٠٠
٣٦٤	٣١ ديسمبر ١٠٩٥	٤٨٩	١١٢	٢٣ ابريل ١٠٥٣	٤٤٥	٢٢٦	١٥ أغسطس ١٠١٠	٤٠١

السنة الهجرية	مطابقة غرة المحرم لتاريخ الميلادى	الايام التي خلت من بدء السنة الميلادية	السنة الهجرية	مطابقة غرة المحرم لتاريخ الميلادى	الايام التي خلت من بدء السنة الميلادية	السنة الهجرية	مطابقة غرة المحرم لتاريخ الميلادى	الايام التي خلت من بدء السنة الميلادية
٤٩٠	١٩ ديسمبر ١٠٩٦	٣٥٣	٥٣٤	٢٨ أغسطس ١١٣٩	٢٣٩	٥٧٨	٧ مايو ١١٨٢	١٣٦
٤٩١	٩ ديسمبر ١٠٩٧	٣٤٢	٥٣٥	١٧ أغسطس ١١٤٠	٢٢٩	٥٧٩	٢٦ أبريل ١١٨٣	١١٥
٤٩٢	٢٨ نوفمبر ١٠٩٨	٣٣١	٥٣٦	٦ أغسطس ١١٤١	٢١٧	٥٨٠	١٤ أبريل ١١٨٤	١٠٤
٤٩٣	١٧ نوفمبر ١٠٩٩	٣٢٠	٥٣٧	٢٧ يوليو ١١٤٢	٢٠٧	٥٨١	٤ أبريل ١١٨٥	٩٣
٤٩٤	٦ نوفمبر ١١٠٠	٣١٠	٥٣٨	١٦ يوليو ١١٤٣	١٩٦	٥٨٢	٢٤ مارس ١١٨٦	٨٢
٤٩٥	٢٦ أكتوبر ١١٠١	٢٩٨	٥٣٩	٤ يوليو ١١٤٤	١٨٥	٥٨٣	١٣ مارس ١١٨٧	٧١
٤٩٦	١٥ أكتوبر ١١٠٢	٢٨٧	٥٤٠	٢٤ يونيو ١١٤٥	١٧٤	٥٨٤	٢ مارس ١١٨٨	٦١
٤٩٧	٥ أكتوبر ١١٠٣	٢٧٧	٥٤١	١٣ يونيو ١١٤٦	١٦٣	٥٨٥	١٩ فبراير ١١٨٩	٤٩
٤٩٨	٢٣ سبتمبر ١١٠٤	٢٦٥	٥٤٢	٢ يونيو ١١٤٧	١٥٢	٥٨٦	٨ فبراير ١١٩٠	٣٨
٤٩٩	١٣ سبتمبر ١١٠٥	٢٥٥	٥٤٣	٢٢ مايو ١١٤٨	١٤٢	٥٨٧	٢٩ يناير ١١٩١	٢٨
٥٠٠	٢ سبتمبر ١١٠٦	٢٤٤	٥٤٤	١١ مايو ١١٤٩	١٣٠	٥٨٨	١٨ يناير ١١٩٢	١٧
٥٠١	٢٢ أغسطس ١١٠٧	٢٣٣	٥٤٥	٣٠ أبريل ١١٥٠	١١٩	٥٨٩	٧ يناير ١١٩٣	٦
٥٠٢	١١ أغسطس ١١٠٨	٢٢٢	٥٤٦	٢٠ أبريل ١١٥١	١٠٩	٥٩٠	٢٧ ديسمبر ١١٩٣	٣٦٠
٥٠٣	٣١ يوليو ١١٠٩	٢١١	٥٤٧	٨ أبريل ١١٥٢	٩٨	٥٩١	١٦ ديسمبر ١١٩٤	٣٤٩
٥٠٤	٢٠ يوليو ١١١٠	٢٠٠	٥٤٨	٢٧ مارس ١١٥٣	٨٧	٥٩٢	٦ ديسمبر ١١٩٥	٣٣٩
٥٠٥	١٠ يوليو ١١١١	١٩٠	٥٤٩	١٨ مارس ١١٥٤	٧٦	٥٩٣	٢٤ نوفمبر ١١٩٦	٣٢٨
٥٠٦	٢٨ يونيو ١١١٢	١٧٩	٥٥٠	٧ مارس ١١٥٥	٦٥	٥٩٤	١٣ نوفمبر ١١٩٧	٣١٦
٥٠٧	١٨ يونيو ١١١٣	١٦٨	٥٥١	٢٥ فبراير ١١٥٦	٥٥	٥٩٥	٣ نوفمبر ١١٩٨	٣٠٦
٥٠٨	٧ يونيو ١١١٤	١٥٧	٥٥٢	١٣ فبراير ١١٥٧	٤٣	٥٩٦	٢٣ أكتوبر ١١٩٩	٢٩٥
٥٠٩	٢٧ مايو ١١١٥	١٤٦	٥٥٣	٢ فبراير ١١٥٨	٣٢	٥٩٧	١٢ أكتوبر ١٢٠٠	٢٨٥
٥١٠	١٦ مايو ١١١٦	١٣٦	٥٥٤	٢٣ يناير ١١٥٩	٢٢	٥٩٨	١ أكتوبر ١٢٠١	٢٧٤
٥١١	٥ مايو ١١١٧	١٢٤	٥٥٥	١٢ يناير ١١٦٠	١١	٥٩٩	٢٠ سبتمبر ١٢٠٢	٢٦٢
٥١٢	٢٤ أبريل ١١١٨	١١٣	٥٥٦	٢١ ديسمبر ١١٦٠	٣٦٥	٦٠٠	١٠ سبتمبر ١٢٠٣	٢٥٢
٥١٣	١٤ أبريل ١١١٩	١٠٣	٥٥٧	٢١ ديسمبر ١١٦١	٣٥٤	٦٠١	٢٩ أغسطس ١٢٠٤	٢٣١
٥١٤	٢ أبريل ١١٢٠	٩٢	٥٥٨	١٠ ديسمبر ١١٦٢	٣٤٣	٦٠٢	١٨ أغسطس ١٢٠٥	٢٢٩
٥١٥	٢٢ مارس ١١٢١	٨٠	٥٥٩	٣٠ نوفمبر ١١٦٣	٣٣٣	٦٠٣	٨ أغسطس ١٢٠٦	٢١٩
٥١٦	١٢ مارس ١١٢٢	٧٠	٥٦٠	١٨ نوفمبر ١١٦٤	٣٢٢	٦٠٤	٢٨ يوليو ١٢٠٧	٢٠٨
٥١٧	١ مارس ١١٢٣	٥٩	٥٦١	٧ نوفمبر ١١٦٥	٣١٠	٦٠٥	١٦ يوليو ١٢٠٨	١٩٧
٥١٨	١٩ فبراير ١١٢٤	٤٩	٥٦٢	٢٨ أكتوبر ١١٦٦	٣٠٠	٦٠٦	٦ يوليو ١٢٠٩	١٨٦
٥١٩	٧ فبراير ١١٢٥	٣٧	٥٦٣	١٧ أكتوبر ١١٦٧	٢٨٩	٦٠٧	٢٥ يونيو ١٢١٠	١٧٥
٥٢٠	٢٧ يناير ١١٢٦	٢٦	٥٦٤	٥ أكتوبر ١١٦٨	٢٧٨	٦٠٨	١٥ يونيو ١٢١١	١٦٦
٥٢١	١٧ يناير ١١٢٧	١٦	٥٦٥	٢٥ سبتمبر ١١٦٩	٢٦٧	٦٠٩	٣ يونيو ١٢١٢	١٥٤
٥٢٢	٦ يناير ١١٢٨	٥	٥٦٦	١٤ سبتمبر ١١٧٠	٢٥٦	٦١٠	٢٣ مايو ١٢١٣	١٤٢
٥٢٣	٢٥ ديسمبر ١١٢٨	٣٥٩	٥٦٧	٤ سبتمبر ١١٧١	٢٤٦	٦١١	١٣ مايو ١٢١٤	١٣٢
٥٢٤	١٥ ديسمبر ١١٢٩	٣٤٨	٥٦٨	٢٣ أغسطس ١١٧٢	٢٣٥	٦١٢	٢ مايو ١٢١٥	١٢١
٥٢٥	٤ ديسمبر ١١٣٠	٣٣٧	٥٦٩	١٢ أغسطس ١١٧٣	٢٢٣	٦١٣	٢٠ أبريل ١٢١٦	١١٠
٥٢٦	٢٣ نوفمبر ١١٣١	٣٢٦	٥٧٠	٢ أغسطس ١١٧٤	٢١٣	٦١٤	١٠ أبريل ١٢١٧	٩٩
٥٢٧	١٢ نوفمبر ١١٣٢	٣١٦	٥٧١	٢٢ يوليو ١١٧٥	٢٠٢	٦١٥	٣٠ مارس ١٢١٨	٨٨
٥٢٨	١ نوفمبر ١١٣٣	٣٠٤	٥٧٢	١٠ يوليو ١١٧٦	١٩١	٦١٦	١٩ مارس ١٢١٩	٧٧
٥٢٩	٢٢ أكتوبر ١١٣٤	٢٩٤	٥٧٣	٣٠ يونيو ١١٧٧	١٨٠	٦١٧	٨ مارس ١٢٢٠	٦٧
٥٣٠	١١ أكتوبر ١١٣٥	٢٨٣	٥٧٤	١٩ يونيو ١١٧٨	١٦٩	٦١٨	٢٥ فبراير ١٢٢١	٥٥
٥٣١	٢٩ سبتمبر ١١٣٦	٢٧٢	٥٧٥	٨ يونيو ١١٧٩	١٥٨	٦١٩	١٥ فبراير ١٢٢٢	٤٥
٥٣٢	١٩ سبتمبر ١١٣٧	٢٦١	٥٧٦	٢٨ مايو ١١٨٠	١٤٧	٦٢٠	٤ فبراير ١٢٢٣	٣٤
٥٣٣	٨ سبتمبر ١١٣٨	٢٥٠	٥٧٧	١٧ مايو ١١٨١	١٣٦	٦٢١	٢٤ يناير ١٢٢٤	٢٣

العام الذي جلت من به السنة الميلادية	مطابقة غرة المحرم لتاريخ الميلادي	السنة الهجرية	العام الذي جلت من به السنة الميلادية	مطابقة غرة المحرم لتاريخ الميلادي	السنة الهجرية	العام الذي جلت من به السنة الميلادية	مطابقة غرة المحرم لتاريخ الميلادي	السنة الهجرية
١٥٠	٣١ مايو ١٣١٠	٧١٠	٢٦٤	٢٢ سبتمبر ١٢٦٧	٦٦٦	١٢	١٣ يناير ١٢٢٥	٦٢٢
١٢٩	٢٠ مايو ١٣١١	٧١١	٢٥٣	١٠ سبتمبر ١٢٦٨	٦٦٧	١	٢ يناير ١٢٢٦	٦٢٣
١٢٩	٩ مايو ١٣١٢	٧١٢	٢٤٢	٣١ أغسطس ١٢٦٩	٦٦٨	٣٥٥	٢٢ ديسمبر ١٢٢٦	٦٢٤
١١٧	٢٨ أبريل ١٣١٣	٧١٣	٢٣١	٢٠ أغسطس ١٢٧٠	٦٦٩	٣٤٥	١٢ ديسمبر ١٢٢٧	٦٢٥
١٠٦	١٧ أبريل ١٣١٤	٧١٤	٢٢٠	٩ أغسطس ١٢٧١	٦٧٠	٣٣٤	٣٠ نوفمبر ١٢٢٨	٦٢٦
٩٦	٧ أبريل ١٣١٥	٧١٥	٢١٠	٢٩ يوليو ١٢٧٢	٦٧١	٣٢٣	٢٠ نوفمبر ١٢٢٩	٦٢٧
٨٥	٢٦ مارس ١٣١٦	٧١٦	١٩٨	١٨ يوليو ١٢٧٣	٦٧٢	٣١٢	٩ نوفمبر ١٢٣٠	٦٢٨
٧٤	١٦ مارس ١٣١٧	٧١٧	١٨٧	٧ يوليو ١٢٧٤	٦٧٣	٣٠١	٢٩ أكتوبر ١٢٣١	٦٢٩
٦٣	٥ مارس ١٣١٨	٧١٨	١٧٧	٢٧ يونيو ١٢٧٥	٦٧٤	٢٩١	١٨ أكتوبر ١٢٣٢	٦٣٠
٥٢	٢٢ فبراير ١٣١٩	٧١٩	١٦٦	١٥ يونيو ١٢٧٦	٦٧٥	٢٧٩	٧ أكتوبر ١٢٣٣	٦٣١
٤٢	١٢ فبراير ١٣٢٠	٧٢٠	١٥٥	٤ يونيو ١٢٧٧	٦٧٦	٢٦٨	٢٦ سبتمبر ١٢٣٤	٦٣٢
٣٠	٣١ يناير ١٣٢١	٧٢١	١٤٤	٢٥ مايو ١٢٧٨	٦٧٧	٢٥٨	١٦ سبتمبر ١٢٣٥	٦٣٣
١٩	٢٠ يناير ١٣٢٢	٧٢٢	١٣٣	١٤ مايو ١٢٧٩	٦٧٨	٢٤٧	٤ سبتمبر ١٢٣٦	٦٣٤
٩	١٠ يناير ١٣٢٣	٧٢٣	١٢٣	٣ مايو ١٢٨٠	٦٧٩	٢٣٥	٢٤ أغسطس ١٢٣٧	٦٣٥
٣٦٣	٣٠ ديسمبر ١٣٢٣	٧٢٤	١١١	٢٢ أبريل ١٢٨١	٦٨٠	٢٢٥	١٤ أغسطس ١٢٣٨	٦٣٦
٣٥٢	٨ ديسمبر ١٣٢٤	٧٢٥	١٠٠	١١ أبريل ١٢٨٢	٦٨١	٢١٤	٣ أغسطس ١٢٣٩	٦٣٧
٣٤١	٨ ديسمبر ١٣٢٥	٧٢٦	٩٠	١ أبريل ١٢٨٣	٦٨٢	٢٠٣	٢٣ يوليو ١٢٤٠	٦٣٨
٣٣٠	٢٧ نوفمبر ١٣٢٦	٧٢٧	٧٩	٢٠ مارس ١٢٨٤	٦٨٣	١٩٢	١٢ يوليو ١٢٤١	٦٣٩
٣٢٠	١٧ نوفمبر ١٣٢٧	٧٢٨	٦٧	٩ مارس ١٢٨٥	٦٨٤	١٨١	١ يوليو ١٢٤٢	٦٤٠
٣٠٩	٥ نوفمبر ١٣٢٨	٧٢٩	٥٧	٢٧ فبراير ١٢٨٦	٦٨٥	١٧١	٢١ يونيو ١٢٤٣	٦٤١
٢٩٧	٢٥ أكتوبر ١٣٢٩	٧٣٠	٤٦	١٦ فبراير ١٢٨٧	٦٨٦	١٦٠	٩ يونيو ١٢٤٤	٦٤٢
٢٨٧	١٥ أكتوبر ١٣٣٠	٧٣١	٣٦	٦ فبراير ١٢٨٨	٦٨٧	٢٤٨	٢٩ مايو ١٢٤٥	٦٤٣
٢٧٦	٤ أكتوبر ١٣٣١	٧٣٢	٢٤	٢٥ يناير ١٢٨٩	٦٨٨	١٣٨	١٩ مايو ١٢٤٦	٦٤٤
٢٦٥	٢٢ سبتمبر ١٣٣٢	٧٣٣	١٣	١٤ يناير ١٢٩٠	٦٨٩	١٢٧	٨ مايو ١٢٤٧	٦٤٥
٢٥٤	١٢ سبتمبر ١٣٣٣	٧٣٤	٣	٤ يناير ١٢٩١	٦٩٠	١١٦	٢٦ أبريل ١٢٤٨	٦٤٦
٢٤٣	١ سبتمبر ١٣٣٤	٧٣٥	٣٥٧	٢٤ ديسمبر ١٢٩١	٦٩١	١٠٥	١٦ أبريل ١٢٤٩	٦٤٧
٢٣٢	٢١ أغسطس ١٣٣٥	٧٣٦	٢٤٦	١٢ ديسمبر ١٢٩٢	٦٩٢	٩٤	٥ أبريل ١٢٥٠	٦٤٨
٢٢٢	١٠ أغسطس ١٣٣٦	٧٣٧	٢٣٥	٢ ديسمبر ١٢٩٣	٦٩٣	٨٥	٢٦ مارس ١٢٥١	٦٤٩
٢١٠	٣٠ يوليو ١٣٣٧	٧٣٨	٢٢٤	٢١ نوفمبر ١٢٩٤	٦٩٤	٧٣	١٤ مارس ١٢٥٢	٦٥٠
٢٠٠	٢٠ يوليو ١٣٣٨	٧٣٩	٢١٣	١٠ نوفمبر ١٢٩٥	٦٩٥	٦١	٣ مارس ١٢٥٣	٦٥١
١٨٩	٩ يوليو ١٣٣٩	٧٤٠	٢٠٣	٣٠ أكتوبر ١٢٩٦	٦٩٦	٥١	٢١ فبراير ١٢٥٤	٦٥٢
١٧٨	٢٧ يونيو ١٣٤٠	٧٤١	٢٩١	١٩ أكتوبر ١٢٩٧	٦٩٧	٤٠	١٠ فبراير ١٢٥٥	٦٥٣
١٦٧	١٧ يونيو ١٣٤١	٧٤٢	٢٨١	٩ أكتوبر ١٢٩٨	٦٩٨	٢٩	٣٠ يناير ١٢٥٦	٦٥٤
١٥٦	٦ يونيو ١٣٤٢	٧٤٣	٢٧٠	٢٨ سبتمبر ١٢٩٩	٦٩٩	١٨	١٩ يناير ١٢٥٧	٦٥٥
١٤٥	٢٦ مايو ١٣٤٣	٧٤٤	٢٥٩	١٦ سبتمبر ١٣٠٠	٧٠٠	٧	٨ يناير ١٢٥٨	٦٥٦
١٣٥	١٥ مايو ١٣٤٤	٧٤٥	٢٤٨	٥ سبتمبر ١٣٠١	٧٠١	٣٦٢	٢٩ ديسمبر ١٢٥٨	٦٥٧
١٢٣	٤ مايو ١٣٤٥	٧٤٦	٢٣٧	٢٦ أغسطس ١٣٠٢	٧٠٢	٣٥١	١٨ ديسمبر ١٢٥٩	٦٥٨
١١٣	٢٤ أبريل ١٣٤٦	٧٤٧	٢٢٦	١٥ أغسطس ١٣٠٣	٧٠٣	٢٤٠	٦ ديسمبر ١٢٦٠	٦٥٩
١٠٢	١٣ أبريل ١٣٤٧	٧٤٨	٢١٦	٤ أغسطس ١٣٠٤	٧٠٤	٢٢٩	٢٦ نوفمبر ١٢٦١	٦٦٠
٩١	١ أبريل ١٣٤٨	٧٤٩	٢٠٤	٢٤ يوليو ١٣٠٥	٧٠٥	٢١٨	١٥ نوفمبر ١٢٦٢	٦٦١
٨٠	٢٢ مارس ١٣٤٩	٧٥٠	١٩٣	١٣ يوليو ١٣٠٦	٧٠٦	٢٠٧	٤ نوفمبر ١٢٦٣	٦٦٢
٦٩	١١ مارس ١٣٥٠	٧٥١	١٨٣	٣ يوليو ١٣٠٧	٧٠٧	٢٩٧	٢٤ أكتوبر ١٢٦٤	٦٦٣
٥٨	٢٨ فبراير ١٣٥١	٧٥٢	١٧٢	٢١ يونيو ١٣٠٨	٧٠٨	٢٨٥	١٣ أكتوبر ١٢٦٥	٦٦٤
٤٨	١٨ فبراير ١٣٥٢	٧٥٣	١٦١	١١ يونيو ١٣٠٩	٧٠٩	٢٧٤	٢ أكتوبر ١٢٦٦	٦٦٥

السنة الهجرية	مطابقة غرة المحرم لتاريخ الميلادى	الايام التي جلت من هذه السنة الميلادية	السنة الهجرية	مطابقة غرة المحرم لتاريخ الميلادى	الايام التي جلت من هذه السنة الميلادية	السنة الهجرية	مطابقة غرة المحرم لتاريخ الميلادى	الايام التي جلت من هذه السنة الميلادية
٧٥٤	٦ فبراير ١٣٥٣	٣٦	٧٩٨	١٦ أكتوبر ١٣٩٥	٧٩٨	٧٩٨	٢٤ يونيو ١٤٢٨	٨٤٢
٧٥٥	٢٦ يناير ١٣٥٤	٢٥	٧٩٩	٥ أكتوبر ١٣٩٦	٧٩٩	٧٩٩	١٤ يونيو ١٤٢٩	٨٤٣
٧٥٦	١٦ يناير ١٣٥٥	١٥	٨٠٠	٢٤ سبتمبر ١٣٩٧	٨٠٠	٨٠٠	٢ يونيو ١٤٣٠	٨٤٤
٧٥٧	٥ يناير ١٣٥٦	٤	٨٠١	١٣ سبتمبر ١٣٩٨	٨٠١	٨٠١	٢٢ مايو ١٤٣١	٨٤٥
٧٥٨	٢٥ ديسمبر ١٣٥٦	٣٥٩	٨٠٢	٣ سبتمبر ١٣٩٩	٨٠٢	٨٠٢	١٢ مايو ١٤٣٢	٨٤٦
٧٥٩	١٥ ديسمبر ١٣٥٧	٣٤٧	٨٠٣	٢٢ أغسطس ١٤٠٠	٨٠٣	٨٠٣	١ مايو ١٤٣٣	٨٤٧
٧٦٠	٣ ديسمبر ١٣٥٨	٣٣٦	٨٠٤	١١ أغسطس ١٤٠١	٨٠٤	٨٠٤	٢٠ أبريل ١٤٣٤	٨٤٨
٧٦١	٢٣ نوفمبر ١٣٥٩	٣٢٦	٨٠٥	١ أغسطس ١٤٠٢	٨٠٥	٨٠٥	٩ أبريل ١٤٣٥	٨٤٩
٧٦٢	١١ نوفمبر ١٣٦٠	٣١٥	٨٠٦	٢١ يوليو ١٤٠٣	٨٠٦	٨٠٦	٢٩ مارس ١٤٣٦	٨٥٠
٧٦٣	٣١ أكتوبر ١٣٦١	٣٠٣	٨٠٧	١٠ يوليو ١٤٠٤	٨٠٧	٨٠٧	١٩ مارس ١٤٣٧	٨٥١
٧٦٤	٢١ أكتوبر ١٣٦٢	٢٩٣	٨٠٨	٢٩ يونيو ١٤٠٥	٨٠٨	٨٠٨	٧ مارس ١٤٣٨	٨٥٢
٧٦٥	١٠ أكتوبر ١٣٦٣	٢٨٢	٨٠٩	١٨ يونيو ١٤٠٦	٨٠٩	٨٠٩	٢٤ فبراير ١٤٣٩	٨٥٣
٧٦٦	٢٨ سبتمبر ١٣٦٤	٢٧١	٨١٠	٨ يونيو ١٤٠٧	٨١٠	٨١٠	١٤ فبراير ١٤٤٠	٨٥٤
٧٦٧	١٨ سبتمبر ١٣٦٥	٢٦٠	٨١١	٢٧ مايو ١٤٠٨	٨١١	٨١١	٣ فبراير ١٤٤١	٨٥٥
٧٦٨	٧ سبتمبر ١٣٦٦	٢٤٩	٨١٢	١٦ مايو ١٤٠٩	٨١٢	٨١٢	٢٣ يناير ١٤٤٢	٨٥٦
٧٦٩	٢٨ أغسطس ١٣٦٧	٢٣٩	٨١٣	٦ مايو ١٤١٠	٨١٣	٨١٣	١٢ يناير ١٤٤٣	٨٥٧
٧٧٠	١٦ أغسطس ١٣٦٨	٢٢٨	٨١٤	٢٥ أبريل ١٤١١	٨١٤	٨١٤	١ يناير ١٤٤٤	٨٥٨
٧٧١	٥ أغسطس ١٣٦٩	٢١٦	٨١٥	١٣ أبريل ١٤١٢	٨١٥	٨١٥	٢٢ ديسمبر ١٤٤٤	٨٥٩
٧٧٢	٢٦ يوليو ١٣٧٠	٢٠٦	٨١٦	٣ أبريل ١٤١٣	٨١٦	٨١٦	١١ ديسمبر ١٤٤٥	٨٦٠
٧٧٣	١٥ يوليو ١٣٧١	١٩٥	٨١٧	٢٣ مارس ١٤١٤	٨١٧	٨١٧	٢٩ نوفمبر ١٤٤٥	٨٦١
٧٧٤	٣ يوليو ١٣٧٢	١٨٤	٨١٨	١٣ مارس ١٤١٥	٨١٨	٨١٨	١٩ نوفمبر ١٤٤٥	٨٦٢
٧٧٥	٢٣ يونيو ١٣٧٣	١٧٣	٨١٩	١ مارس ١٤١٦	٨١٩	٨١٩	٨ نوفمبر ١٤٤٥	٨٦٣
٧٧٦	١٢ يونيو ١٣٧٤	١٦٢	٨٢٠	١٨ فبراير ١٤١٧	٨٢٠	٨٢٠	٢٨ أكتوبر ١٤٥٩	٨٦٤
٧٧٧	٢ يونيو ١٣٧٥	١٥٢	٨٢١	٨ فبراير ١٤١٨	٨٢١	٨٢١	١٧ أكتوبر ١٤٦٠	٨٦٥
٧٧٨	٢١ مايو ١٣٧٦	١٤١	٨٢٢	٢٨ يناير ١٤١٩	٨٢٢	٨٢٢	٦ أكتوبر ١٤٦١	٨٦٦
٧٧٩	١٠ مايو ١٣٧٧	١٢٩	٨٢٣	١٧ يناير ١٤٢٠	٨٢٣	٨٢٣	٢ سبتمبر ١٤٦٢	٨٦٧
٧٨٠	٣٠ أبريل ١٣٧٨	١١٩	٨٢٤	٦ يناير ١٤٢١	٨٢٤	٨٢٤	٥ سبتمبر ١٤٦٣	٨٦٨
٧٨١	١٩ أبريل ١٣٧٩	١٠٨	٨٢٥	٢٦ ديسمبر ١٤٢١	٨٢٥	٨٢٥	٣ سبتمبر ١٤٦٤	٨٦٩
٧٨٢	٧ أبريل ١٣٨٠	٩٧	٨٢٦	١٥ ديسمبر ١٤٢٢	٨٢٦	٨٢٦	٢٤ أغسطس ١٤٦٥	٨٧٠
٧٨٣	٢٨ مارس ١٣٨١	٨٦	٨٢٧	٥ ديسمبر ١٤٢٣	٨٢٧	٨٢٧	١٣ أغسطس ١٤٦٦	٨٧١
٧٨٤	١٧ مارس ١٣٨٢	٧٥	٨٢٨	٢٣ نوفمبر ١٤٢٤	٨٢٨	٨٢٨	٢ أغسطس ١٤٦٧	٨٧٢
٧٨٥	٦ مارس ١٣٨٣	٦٤	٨٢٩	١٣ نوفمبر ١٤٢٥	٨٢٩	٨٢٩	٢٢ يوليو ١٤٦٨	٨٧٣
٧٨٦	٢٤ فبراير ١٣٨٤	٥٤	٨٣٠	٢ نوفمبر ١٤٢٦	٨٣٠	٨٣٠	١١ يوليو ١٤٦٩	٨٧٤
٧٨٧	١٢ فبراير ١٣٨٥	٤٢	٨٣١	٢٢ أكتوبر ١٤٢٧	٨٣١	٨٣١	٣٠ يونيو ١٤٧٠	٨٧٥
٧٨٨	٢ فبراير ١٣٨٦	٣٢	٨٣٢	١١ أكتوبر ١٤٢٨	٨٣٢	٨٣٢	٢٠ يونيو ١٤٧١	٨٧٦
٧٨٩	٢٢ يناير ١٣٨٧	٢١	٨٣٣	٣٠ سبتمبر ١٤٢٩	٨٣٣	٨٣٣	٨ يونيو ١٤٧٢	٨٧٧
٧٩٠	١١ يناير ١٣٨٨	١٠	٨٣٤	١٩ سبتمبر ١٤٣٠	٨٣٤	٨٣٤	٢٩ مايو ١٤٧٣	٨٧٨
٧٩١	٣١ ديسمبر ١٣٨٨	٣٦٥	٨٣٥	٩ سبتمبر ١٤٣١	٨٣٥	٨٣٥	١٨ مايو ١٤٧٤	٨٧٩
٧٩٢	٢٠ ديسمبر ١٣٨٩	٣٥٣	٨٣٦	٢٨ أغسطس ١٤٣٢	٨٣٦	٨٣٦	٧ مايو ١٤٧٥	٨٨٠
٧٩٣	٩ ديسمبر ١٣٩٠	٣٤٢	٨٣٧	١٨ أغسطس ١٤٣٣	٨٣٧	٨٣٧	٢٦ أبريل ١٤٧٦	٨٨١
٧٩٤	٢٩ نوفمبر ١٣٩١	٣٣٢	٨٣٨	٧ أغسطس ١٤٣٤	٨٣٨	٨٣٨	١٥ أبريل ١٤٧٧	٨٨٢
٧٩٥	١٧ نوفمبر ١٣٩٢	٣٢١	٨٣٩	٢٧ يوليو ١٤٣٥	٨٣٩	٨٣٩	٤ أبريل ١٤٧٨	٨٨٣
٧٩٦	٦ نوفمبر ١٣٩٣	٣٠٩	٨٤٠	١٦ يوليو ١٤٣٦	٨٤٠	٨٤٠	٢٥ مارس ١٤٧٩	٨٨٤
٧٩٧	٢٧ أكتوبر ١٣٩٤	٢٩٩	٨٤١	٥ يوليو ١٤٣٧	٨٤١	٨٤١	١٣ مارس ١٤٨٠	٨٨٥

سنة الهجرة النبوية	مطابقة غرة المحرم لتاريخ الميلادى	سنة الهجرة النبوية	سنة الهجرة النبوية	مطابقة غرة المحرم لتاريخ الميلادى	سنة الهجرة النبوية	سنة الهجرة النبوية	مطابقة غرة المحرم لتاريخ الميلادى	سنة الهجرة النبوية
١٩٩	١٩ يوليو ١٥٦٦	٩٧٤	٣١٣	١٥ نوفمبر ١٥٢٣	٩٣٠	٦٠	٢ مارس ١٤٨١	٨٨٦
١٨٨	٨ يوليو ١٥٦٧	٩٧٥	٣٠٢	٢٩ أكتوبر ١٥٢٤	٩٣١	٥٠	٢٥ فبراير ١٤٨٢	٨٨٧
١٧٧	٢٦ يونيو ١٥٦٨	٩٧٦	٢٩٠	١٨ أكتوبر ١٥٢٥	٩٣٢	٣٩	٩ فبراير ١٤٨٣	٨٨٨
١٦٦	١٦ يونيو ١٥٦٩	٩٧٧	٢٨٠	٨ أكتوبر ١٥٢٦	٩٣٣	٢٩	٣٠ يناير ١٤٨٤	٨٨٩
١٥٥	٥ يونيو ١٥٧٠	٩٧٨	٢٦٩	٢٧ سبتمبر ١٥٢٧	٩٣٤	١٧	١٨ يناير ١٤٨٥	٨٩٠
١٤٥	٢٦ مايو ١٥٧١	٩٧٩	٢٥٨	١٥ سبتمبر ١٥٢٨	٩٣٥	٦	٧ يناير ١٤٨٦	٨٩١
١٣٤	١٤ مايو ١٥٧٢	٩٨٠	٢٤٧	٥ سبتمبر ١٥٢٩	٩٣٦	٣٦١	٢٨ ديسمبر ١٤٨٦	٨٩٢
١٢٢	٣ مايو ١٥٧٣	٩٨١	٢٣٦	٢٥ أغسطس ١٥٣٠	٩٣٧	٣٥٠	١٧ ديسمبر ١٤٨٧	٨٩٣
١١٢	٢٣ أبريل ١٥٧٤	٩٨٢	٢٢٦	١٥ أغسطس ١٥٣١	٩٣٨	٢٣٩	٥ ديسمبر ١٤٨٨	٨٩٤
١٠١	١٢ أبريل ١٥٧٥	٩٨٣	٢١٥	٣ أغسطس ١٥٣٢	٩٣٩	٢٢٨	٢٥ نوفمبر ١٤٨٩	٨٩٥
٩٠	٣١ مارس ١٥٧٦	٩٨٤	٢٠٣	٢٣ يوليو ١٥٣٣	٩٤٠	٢١٧	١٤ نوفمبر ١٤٩٠	٨٩٦
٧٩	٢١ مارس ١٥٧٧	٩٨٥	١٩٣	١٣ يوليو ١٥٣٤	٩٤١	٢٠٧	٤ نوفمبر ١٤٩١	٨٩٧
٦٨	١٠ مارس ١٥٧٨	٩٨٦	١٨٢	٢ يوليو ١٥٣٥	٩٤٢	٢٩٦	٢٣ أكتوبر ١٤٩٢	٨٩٨
٥٨	٢٨ فبراير ١٥٧٩	٩٨٧	١٧١	٢٠ يونيو ١٥٣٦	٩٤٣	٢٨٤	١٢ أكتوبر ١٤٩٣	٨٩٩
٤٧	١٧ فبراير ١٥٨٠	٩٨٨	١٦١	١٠ يونيو ١٥٣٧	٩٤٤	٢٧٤	٢ أكتوبر ١٤٩٤	٩٠٠
٣٥	٥ فبراير ١٥٨١	٩٨٩	١٤٩	٣٠ مايو ١٥٣٨	٩٤٥	٢٦٣	٢١ سبتمبر ١٤٩٥	٩٠١
٢٥	٢٦ يناير ١٥٨٢	٩٩٠	١٣٨	١٩ مايو ١٥٣٩	٩٤٦	٢٥٢	٩ سبتمبر ١٤٩٦	٩٠٢
٢٤	٢٥ يناير ١٥٨٣	٩٩١	١٢٨	٨ مايو ١٥٤٠	٩٤٧	٢٤١	٣٠ أغسطس ١٤٩٧	٩٠٣
١٣	١٤ يناير ١٥٨٤	٩٩٢	١١٦	٢٧ أبريل ١٥٤١	٩٤٨	٢٣٠	١٩ أغسطس ١٤٩٨	٩٠٤
٢	٣ يناير ١٥٨٥	٩٩٣	١٠٦	١٧ أبريل ١٥٤٢	٩٤٩	٢١٩	٨ أغسطس ١٤٩٩	٩٠٥
٣٥٦	٢٣ ديسمبر ١٥٨٥	٩٩٤	٩٥	٦ أبريل ١٥٤٣	٩٥٠	٢٠٩	٢٨ يوليو ١٥٠٠	٩٠٦
٢٤٥	١٢ ديسمبر ١٥٨٦	٩٩٥	٨٤	٢٥ مارس ١٥٤٤	٩٥١	١٩٧	١٧ يوليو ١٥٠١	٩٠٧
٢٣٥	٢ ديسمبر ١٥٨٧	٩٩٦	٧٣	١٥ مارس ١٥٤٥	٩٥٢	١٨٨	٧ يوليو ١٥٠٢	٩٠٨
٢٢٤	٢٠ نوفمبر ١٥٨٨	٩٩٧	٦٢	٤ مارس ١٥٤٦	٩٥٣	١٧٦	٢٦ يونيو ١٥٠٣	٩٠٩
٢١٣	١٠ نوفمبر ١٥٨٩	٩٩٨	٥١	٢١ فبراير ١٥٤٧	٩٥٤	١٦٥	١٤ يونيو ١٥٠٤	٩١٠
٢٠٢	٣٠ أكتوبر ١٥٩٠	٩٩٩	٤١	١١ فبراير ١٥٤٨	٩٥٥	١٥٤	٤ يونيو ١٥٠٥	٩١١
٢٩١	١٩ أكتوبر ١٥٩١	١٠٠٠	٢٩	٣٠ يناير ١٥٤٩	٩٥٦	١٤٣	٢٤ مايو ١٥٠٦	٩١٢
٢٨١	٨ أكتوبر ١٥٩٢	١٠٠١	١٩	٢٠ يناير ١٥٥٠	٩٥٧	١٣٢	١٣ مايو ١٥٠٧	٩١٣
٢٦٩	٢٧ سبتمبر ١٥٩٣	١٠٠٢	٨	٩ يناير ١٥٥١	٩٥٨	١٢٢	٢ مايو ١٥٠٨	٩١٤
٢٥٨	٢٦ سبتمبر ١٥٩٤	١٠٠٣	٣٦٢	٢٩ ديسمبر ١٥٥١	٩٥٩	١١٠	٢١ أبريل ١٥٠٩	٩١٥
٢٤٨	٦ سبتمبر ١٥٩٥	١٠٠٤	٣٥٢	١٨ ديسمبر ١٥٥٢	٩٦٠	٩٩	١٠ أبريل ١٥١٠	٩١٦
٢٣٧	٢٨ أغسطس ١٥٩٦	١٠٠٥	٣٤٠	٧ ديسمبر ١٥٥٣	٩٦١	٨٩	٣١ مارس ١٥١١	٩١٧
٢٢٥	١٤ أغسطس ١٥٩٧	١٠٠٦	٣٢٩	٢٦ نوفمبر ١٥٥٤	٩٦٢	٧٨	١٩ مارس ١٥١٢	٩١٨
٢١٥	٤ أغسطس ١٥٩٨	١٠٠٧	٣١٩	١٦ نوفمبر ١٥٥٥	٩٦٣	٦٧	٩ مارس ١٥١٣	٩١٩
٢٠٤	٢٤ يوليو ١٥٩٩	١٠٠٨	٣٠٨	٤ نوفمبر ١٥٥٦	٩٦٤	٥٦	٢٦ فبراير ١٥١٤	٩٢٠
١٩٤	١٣ يوليو ١٦٠٠	١٠٠٩	٢٩٦	٢٤ أكتوبر ١٥٥٧	٩٦٥	٤٦	١٥ فبراير ١٥١٥	٩٢١
١٨٢	٢ يوليو ١٦٠١	١٠١٠	٢٨٦	١٤ أكتوبر ١٥٥٨	٩٦٦	٣٥	٥ فبراير ١٥١٦	٩٢٣
١٧١	٢١ يونيو ١٦٠٢	١٠١١	٢٧٥	٣ أكتوبر ١٥٥٩	٩٦٧	٢٣	٢٤ يناير ١٥١٧	٩٢٣
١٦١	١١ يونيو ١٦٠٣	١٠١٢	٢٦٥	٢٢ سبتمبر ١٥٦٠	٩٦٨	١٢	١٣ يناير ١٥١٨	٩٢٤
١٥٠	٣٠ مايو ١٦٠٤	١٠١٣	٢٥٣	١١ سبتمبر ١٥٦١	٩٦٩	٢	٣ يناير ١٥١٩	٩٢٥
١٣٨	١٩ مايو ١٦٠٥	١٠١٤	٢٤٢	٣١ أغسطس ١٥٦٢	٩٧٠	٣٥٦	٢٣ ديسمبر ١٥١٩	٩٢٦
١٢٨	٩ مايو ١٦٠٦	١٠١٥	٢٣٢	٢١ أغسطس ١٥٦٣	٩٧١	٢٤٦	١٢ ديسمبر ١٥٢٠	٩٢٧
١١٧	٢٨ أبريل ١٦٠٧	١٠١٦	٢٢١	٩ أغسطس ١٥٦٤	٩٧٢	٢٣٤	١ ديسمبر ١٥٢١	٩٢٨
١٠٧	١٧ أبريل ١٦٠٨	١٠١٧	٢٠٩	٢٩ يوليو ١٥٦٥	٩٧٣	٢٢٣	٢٠ نوفمبر ١٥٢٢	٩٢٩

السنة الهجرية	مطابقة غرة المحرم لتاريخ الميلادي	الأيام التي خلجت من السنة الميلادية	السنة الهجرية	مطابقة غرة المحرم لتاريخ الميلادي	الأيام التي خلجت من السنة الهجرية	السنة الهجرية	مطابقة غرة المحرم لتاريخ الميلادي	الأيام التي خلجت من السنة الميلادية
١٠١٨	٦ ابريل ١٦٠٩	٩٥	١٠٦٢	١٤ ديسمبر ١٦٥١	١٠٦٢	٢٣٣	٢٢ أغسطس ١٦٩٤	١١٠٦
١٠١٩	٢٦ مارس ١٦١٠	٨٤	١٠٦٣	٢ ديسمبر ١٦٥٢	١٠٦٣	٢٢٣	١٢ أغسطس ١٦٩٥	١١٠٧
١٠٢٠	١٦ مارس ١٦١١	٧٤	١٠٦٤	٢٢ نوفمبر ١٦٥٣	١٠٦٤	٢١٢	٣١ يوليو ١٦٩٦	١١٠٨
١٠٢١	٤ مارس ١٦١٢	٦٣	١٠٦٥	١١ نوفمبر ١٦٥٤	١٠٦٥	٢٠٠	٢٠ يوليو ١٦٩٧	١١٠٩
١٠٢٢	٢١ فبراير ١٦١٣	٥١	١٠٦٦	٣١ أكتوبر ١٦٥٥	١٠٦٦	١٩٠	١٠ يوليو ١٦٩٨	١١١٠
١٠٢٣	١١ فبراير ١٦١٤	٤١	١٠٦٧	٢٠ أكتوبر ١٦٥٦	١٠٦٧	١٧٩	٢٩ يونيو ١٦٩٩	١١١١
١٠٢٤	٣١ يناير ١٦١٥	٣٠	١٠٦٨	٩ أكتوبر ١٦٥٧	١٠٦٨	١٦٨	١٨ يونيو ١٧٠٠	١١١٢
١٠٢٥	٢٠ يناير ١٦١٦	١٩	١٠٦٩	٢٩ سبتمبر ١٦٥٨	١٠٦٩	١٥٨	٨ يونيو ١٧٠١	١١١٣
١٠٢٦	٩ يناير ١٦١٧	٨	١٠٧٠	١٨ سبتمبر ١٦٥٩	١٠٧٠	١٤٧	٢٨ مايو ١٧٠٢	١١١٤
١٠٢٧	٢٩ ديسمبر ١٦١٧	٣٦٢	١٠٧١	٦ سبتمبر ١٦٦٠	١٠٧١	١٣٦	١٧ مايو ١٧٠٣	١١١٥
١٠٢٨	١٩ ديسمبر ١٦١٨	٣٥٢	١٠٧٢	٢٧ أغسطس ١٦٦١	١٠٧٢	١٢٥	٦ مايو ١٧٠٤	١١١٦
١٠٢٩	٨ ديسمبر ١٦١٩	٣٤١	١٠٧٣	١٦ أغسطس ١٦٦٢	١٠٧٣	١١٤	٢٥ ابريل ١٧٠٥	١١١٧
١٠٣٠	٢٦ نوفمبر ١٦٢٠	٣٣٠	١٠٧٤	٥ أغسطس ١٦٦٣	١٠٧٤	١٠٤	١٥ ابريل ١٧٠٦	١١١٨
١٠٣١	١٦ نوفمبر ١٦٢١	٣١٩	١٠٧٥	٢٥ يوليو ١٦٦٤	١٠٧٥	٩٣	٤ ابريل ١٧٠٧	١١١٩
١٠٣٢	٥ نوفمبر ١٦٢٢	٣٠٨	١٠٧٦	١٤ يوليو ١٦٦٥	١٠٧٦	٨٢	٢٣ مارس ١٧٠٨	١١٢٠
١٠٣٣	٢٥ أكتوبر ١٦٢٣	٢٩٧	١٠٧٧	٤ يوليو ١٦٦٦	١٠٧٧	٧١	١٣ مارس ١٧٠٩	١١٢١
١٠٣٤	١٤ أكتوبر ١٦٢٤	٢٨٧	١٠٧٨	٢٣ يونيو ١٦٦٧	١٠٧٨	٦٠	٢ مارس ١٧١٠	١١٢٢
١٠٣٥	٣ أكتوبر ١٦٢٥	٢٧٥	١٠٧٩	١١ يونيو ١٦٦٨	١٠٧٩	٤٩	١٩ فبراير ١٧١١	١١٢٣
١٠٣٦	٢٢ سبتمبر ١٦٢٦	٢٦٤	١٠٨٠	١ يونيو ١٦٦٩	١٠٨٠	٣٩	٩ فبراير ١٧١٢	١١٢٤
١٠٣٧	١٢ سبتمبر ١٦٢٧	٢٥٤	١٠٨١	٢١ مايو ١٦٧٠	١٠٨١	٢٧	٢٨ يناير ١٧١٣	١١٢٥
١٠٣٨	٣١ أغسطس ١٦٢٨	٢٤٣	١٠٨٢	١٠ مايو ١٦٧١	١٠٨٢	١٦	١٧ يناير ١٧١٤	١١٢٦
١٠٣٩	٢١ أغسطس ١٦٢٩	٢٣٢	١٠٨٣	٢٩ ابريل ١٦٧٢	١٠٨٣	٦	٧ يناير ١٧١٥	١١٢٧
١٠٤٠	١٠ أغسطس ١٦٣٠	٢٢١	١٠٨٤	١٨ ابريل ١٦٧٣	١٠٨٤	٣٦٠	٢٧ ديسمبر ١٧١٥	١١٢٨
١٠٤١	٣٠ يوليو ١٦٣١	٢١٠	١٠٨٥	٧ ابريل ١٦٧٤	١٠٨٥	٣٥٠	١٦ ديسمبر ١٧١٦	١١٢٩
١٠٤٢	١٩ يوليو ١٦٣٢	٢٠٠	١٠٨٦	٢٨ مارس ١٦٧٥	١٠٨٦	٣٠٨	٥ ديسمبر ١٧١٧	١١٣٠
١٠٤٣	٨ يوليو ١٦٣٣	١٨٨	١٠٨٧	١٦ مارس ١٦٧٦	١٠٨٧	٣٢٧	٢٤ نوفمبر ١٧١٨	١١٣١
١٠٤٤	٢٧ يونيو ١٦٣٤	١٧٧	١٠٨٨	٦ مارس ١٦٧٧	١٠٨٨	٣١٧	١٤ نوفمبر ١٧١٩	١١٣٢
١٠٤٥	١٧ يونيو ١٦٣٥	١٦٧	١٠٨٩	٢٣ فبراير ١٦٧٨	١٠٨٩	٣٠٦	٢ نوفمبر ١٧٢٠	١١٣٣
١٠٤٦	٥ يونيو ١٦٣٦	١٥٦	١٠٩٠	١٢ فبراير ١٦٧٩	١٠٩٠	٢٩٤	٢٢ أكتوبر ١٧٢١	١١٣٤
١٠٤٧	٢٦ مايو ١٦٣٧	١٤٥	١٠٩١	٢ فبراير ١٦٨٠	١٠٩١	٢٨٤	١٢ أكتوبر ١٧٢٢	١١٣٥
١٠٤٨	١٥ مايو ١٦٣٨	١٣٤	١٠٩٢	٢١ يناير ١٦٨١	١٠٩٢	٢٧٣	١ أكتوبر ١٧٢٣	١١٣٦
١٠٤٩	٤ مايو ١٦٣٩	١٢٣	١٠٩٣	١٠ يناير ١٦٨٢	١٠٩٣	٢٦٣	٢٥ سبتمبر ١٧٢٤	١١٣٧
١٠٥٠	٢٣ ابريل ١٦٤٠	١١٣	١٠٩٤	٣١ ديسمبر ١٦٨٢	١٠٩٤	٢٥١	٩ سبتمبر ١٧٢٥	١١٣٨
١٠٥١	١٢ ابريل ١٦٤١	١٠١	٢٠٩٥	٢٠ ديسمبر ١٦٨٣	٢٠٩٥	٢٤٠	٢٩ أغسطس ١٧٢٦	١١٣٩
١٠٥٢	١ ابريل ١٦٤٢	٩٠	١٠٩٦	٨ ديسمبر ١٦٨٤	١٠٩٦	٢٣٠	١٩ أغسطس ١٧٢٧	١١٤٠
١٠٥٣	٢٢ مارس ١٦٤٣	٨٠	١٠٩٧	٢٨ نوفمبر ١٦٨٥	١٠٩٧	٢١٩	٧ أغسطس ١٧٢٨	١١٤١
١٠٥٤	١٠ مارس ١٦٤٤	٦٩	١٠٩٨	١٧ نوفمبر ١٦٨٦	١٠٩٨	٢٠٧	٢٧ يوليو ١٧٢٩	١١٤٢
١٠٥٥	٢٧ فبراير ١٦٤٥	٥٧	١٠٩٩	٧ نوفمبر ١٦٨٧	١٠٩٩	١٩٧	١٧ يوليو ١٧٣٠	١١٤٣
١٠٥٦	١٧ فبراير ١٦٤٦	٤٧	١١٠٠	٢٦ أكتوبر ١٦٨٨	١١٠٠	١٨٦	٦ يوليو ١٧٣١	١١٤٤
١٠٥٧	٦ فبراير ١٦٤٧	٣٦	١١٠١	١٥ أكتوبر ١٦٨٩	١١٠١	١٧٥	٢٤ يونيو ١٧٣٢	١١٤٥
١٠٥٨	٢٧ يناير ١٦٤٨	٢٦	١١٠٢	٥ أكتوبر ١٦٩٠	١١٠٢	١٦٤	١٤ يونيو ١٧٣٣	١١٤٦
١٠٥٩	١٥ يناير ١٦٤٩	١٤	١١٠٣	٢٤ سبتمبر ١٦٩١	١١٠٣	١٥٣	٣ يونيو ١٧٣٤	١١٤٧
١٠٦٠	٤ يناير ١٦٥٠	٣	١١٠٤	١٢ سبتمبر ١٦٩٢	١١٠٤	١٤٣	٢٤ مايو ١٧٣٥	١١٤٨
١٠٦١	٢٥ ديسمبر ١٦٥٠	٣٥٨	١١٠٥	٢ سبتمبر ١٦٩٣	١١٠٥	١٣٢	١٢ مايو ١٧٣٦	١١٤٩

مطابقة غرة الهرم لتاريخ البلادى	مطابقة غرة الهرم لتاريخ البلادى	مطابقة غرة الهرم لتاريخ البلادى	مطابقة غرة الهرم لتاريخ البلادى					
الاقام التي جلت من بدء السنة البلادية	الاقام التي جلت من بدء السنة البلادية	الاقام التي جلت من بدء السنة البلادية	الاقام التي جلت من بدء السنة البلادية					
٢٦٠	١٨ سبتمبر ١٨٢٢	١٢٣٨	٧	٨ يناير ١٧٨٠	١١٩٤	١٢٠	١ مايو ١٧٣٧	١١٥٠
٢٤٩	٧ سبتمبر ١٨٢٣	١٢٣٩	٢٦٢	٢٨ ديسمبر ١٧٨٠	١١٩٥	١١٠	٢١ ابريل ١٧٣٨	١١٥١
٢٣٨	٢٦ أغسطس ١٨٢٤	١٢٤٠	٣٥٠	١٧ ديسمبر ١٧٨١	١١٩٦	٩٩	١٠ ابريل ١٧٣٩	١١٥٢
٢٢٧	١٦ أغسطس ١٨٢٥	١٢٤١	٣٤٠	٧ ديسمبر ١٧٨٢	١١٩٧	٨٨	٢٩ مارس ١٧٤٠	١١٥٣
٢١٦	٥ أغسطس ١٨٢٦	١٢٤٢	٣٢٩	٢٦ نوفمبر ١٧٨٣	١١٩٨	٧٧	١٩ مارس ١٧٤١	١١٥٤
٢٠٥	٢٥ يوليو ١٨٢٧	١٢٤٣	٣١٨	١٤ نوفمبر ١٧٨٤	١١٩٩	٦٦	٨ مارس ١٧٤٢	١١٥٥
١٩٥	١٤ يوليو ١٨٢٨	١٢٤٤	٣٠٧	٤ نوفمبر ١٧٨٥	١٢٠٠	٥٥	٢٥ فبراير ١٧٤٣	١١٥٦
١٨٤	٣ يوليو ١٨٢٩	١٢٤٥	٢٩٦	٢٤ اكتوبر ١٧٨٦	١٢٠١	٤٥	١٥ فبراير ١٧٤٤	١١٥٧
١٧٣	٢٢ يونيو ١٨٣٠	١٢٤٦	٢٨٥	١٣ اكتوبر ١٧٨٧	١٢٠٢	٣٣	٣ فبراير ١٧٤٥	١١٥٨
١٦٢	١٢ يونيو ١٨٣١	١٢٤٧	٢٧٥	٢ اكتوبر ١٧٨٨	١٢٠٣	٢٣	٢٤ يناير ١٧٤٦	١١٥٩
١٥١	٣١ مايو ١٨٣٢	١٢٤٨	٢٦٣	٢١ سبتمبر ١٧٨٩	١٢٠٤	١٢	١٣ يناير ١٧٤٧	١١٦٠
١٤٠	٢١ مايو ١٨٣٣	١٢٤٩	٢٥٢	١٠ سبتمبر ١٧٩٠	١٢٠٥	١	٢ يناير ١٧٤٨	١١٦١
١٢٩	١٠ مايو ١٨٣٤	١٢٥٠	٢٤٢	٣١ أغسطس ١٧٩١	١٢٠٦	٣٥٦	٢٢ ديسمبر ١٧٤٨	١١٦٢
١١٨	٢٩ ابريل ١٨٣٥	١٢٥١	٢٣١	١٩ أغسطس ١٧٩٢	١٢٠٧	٢٣٤	١١ ديسمبر ١٧٤٩	١١٦٣
١٠٨	١٨ ابريل ١٨٣٦	١٢٥٢	٢٢٠	٩ أغسطس ١٧٩٣	١٢٠٨	٢٣٣	٣٠ نوفمبر ١٧٥٠	١١٦٤
٩٦	٧ ابريل ١٨٣٧	١٢٥٣	٢٠٩	٢٩ يوليو ١٧٩٤	١٢٠٩	٢٢٣	٢٠ نوفمبر ١٧٥١	١١٦٥
٨٥	٢٧ مارس ١٨٣٨	١٢٥٤	١٩٨	١٨ يوليو ١٧٩٥	١٢١٠	٣١٢	٨ نوفمبر ١٧٥٢	١١٦٦
٧٥	١٧ مارس ١٨٣٩	١٢٥٥	١٨٨	٧ يوليو ١٧٩٦	١٢١١	٢٠١	٢٩ اكتوبر ١٧٥٣	١١٦٧
٦٤	٥ مارس ١٨٤٠	١٢٥٦	١٧٦	٢٦ يونيو ١٧٩٧	١٢١٢	٢٩٠	١٨ اكتوبر ١٧٥٤	١١٦٨
٥٣	٢٣ فبراير ١٨٤١	١٢٥٧	١٦٥	١٥ يونيو ١٧٩٨	١٢١٣	٢٧٩	٧ اكتوبر ١٧٥٥	١١٦٩
٤٢	١٢ فبراير ١٨٤٢	١٢٥٨	١٥٥	٥ يونيو ١٧٩٩	١٢١٤	٢٦٩	٢٦ سبتمبر ١٧٥٦	١١٧٠
٣١	١ فبراير ١٨٤٣	١٢٥٩	١٤٤	٢٥ مايو ١٨٠٠	١٢١٥	٢٥٧	١٥ سبتمبر ١٧٥٧	١١٧١
٢١	٢٢ يناير ١٨٤٤	١٢٦٠	١٣٣	١٤ مايو ١٨٠١	١٢١٦	٢٤٦	٤ سبتمبر ١٧٥٨	١١٧٢
٩	١٠ يناير ١٨٤٥	١٢٦١	١٢٣	٤ مايو ١٨٠٢	١٢١٧	٢٣٦	٢٥ أغسطس ١٧٥٩	١١٧٣
٢٦٣	٣٠ ديسمبر ١٨٤٥	١٢٦٢	١١٢	٢٣ ابريل ١٨٠٣	١٢١٨	٢١٥	١٣ أغسطس ١٧٦٠	١١٧٤
٢٥٢	٢٠ ديسمبر ١٨٤٦	١٢٦٣	١٠٢	١٢ ابريل ١٨٠٤	١٢١٩	٢١٣	٢ أغسطس ١٧٦١	١١٧٥
٢٤٢	٩ ديسمبر ١٨٤٧	١٢٦٤	٩٠	١ ابريل ١٨٠٥	١٢٢٠	٢٠٣	٢٣ يوليو ١٧٦٢	١١٧٦
٢٣١	٢٧ نوفمبر ١٨٤٨	١٢٦٥	٧٩	٢١ مارس ١٨٠٦	١٢٢١	١٩٢	١٢ يوليو ١٧٦٣	١١٧٧
٢٢٠	١٧ نوفمبر ١٨٤٩	١٢٦٦	٦٩	١١ مارس ١٨٠٧	١٢٢٢	١٨٢	١ يوليو ١٧٦٤	١١٧٨
٢٠٩	٦ نوفمبر ١٨٥٠	١٢٦٧	٥٨	٢٨ فبراير ١٨٠٨	١٢٢٣	١٧٠	٢٠ يونيو ١٧٦٥	١١٧٩
٢٩٩	٢٧ اكتوبر ١٨٥١	١٢٦٨	٤٦	١٦ فبراير ١٨٠٩	١٢٢٤	١٥٩	٩ يونيو ١٧٦٦	١١٨٠
٢٨٨	١٥ اكتوبر ١٨٥٢	١٢٦٩	٣٦	٦ فبراير ١٨١٠	١٢٢٥	١٤٩	٣٠ مايو ١٧٦٧	١١٨١
٢٧٦	٤ اكتوبر ١٨٥٣	١٢٧٠	٢٥	٢٦ يناير ١٨١١	١٢٢٦	١٣٨	١٨ مايو ١٧٦٨	١١٨٢
٢٦٦	٢٤ سبتمبر ١٨٥٤	١٢٧١	١٥	١٦ يناير ١٨١٢	١٢٢٧	١٢٦	٧ مايو ١٧٦٩	١١٨٣
٢٥٥	١٣ سبتمبر ١٨٥٥	١٢٧٢	٣	٤ يناير ١٨١٣	١٢٢٨	١١٦	٢٧ ابريل ١٧٧٠	١١٨٤
٢٤٤	١ سبتمبر ١٨٥٦	١٢٧٣	٣٥٧	٢٤ ديسمبر ١٨١٣	١٢٢٩	١٠٥	١٦ ابريل ١٧٧١	١١٨٥
٢٣٣	٢٢ أغسطس ١٨٥٧	١٢٧٤	٢٤٧	١٤ ديسمبر ١٨١٤	١٢٣٠	٩٤	٤ ابريل ١٧٧٢	١١٨٦
٢٢٢	١١ أغسطس ١٨٥٨	١٢٧٥	٢٣٦	٣ ديسمبر ١٨١٥	١٢٣١	٨٣	٢٥ مارس ١٧٧٣	١١٨٧
٢١١	٣١ يوليو ١٨٥٩	١٢٧٦	٢٢٥	٢١ نوفمبر ١٨١٦	١٢٣٢	٧٢	١٤ مارس ١٧٧٤	١١٨٨
٢٠١	٢٠ يوليو ١٨٦٠	١٢٧٧	٢١٤	١١ نوفمبر ١٨١٧	١٢٣٣	٦٢	٤ مارس ١٧٧٥	١١٨٩
١٨٩	٩ يوليو ١٨٦١	١٢٧٨	٢٠٣	٣١ اكتوبر ١٨١٨	١٢٣٤	٥١	٢١ فبراير ١٧٧٦	١١٩٠
١٧٩	٢٩ يونيو ١٨٦٢	١٢٧٩	٢٩٢	٢٠ اكتوبر ١٨١٩	١٢٣٥	٣٩	١٩ فبراير ١٧٧٧	١١٩١
١٦٨	١٨ يونيو ١٨٦٣	١٢٨٠	٢٨٢	٩ اكتوبر ١٨٢٠	١٢٣٦	٢٩	٣٠ يناير ١٧٧٨	١١٩٢
١٥٧	٦ يونيو ١٨٦٤	١٢٨١	٢٧٠	٢٨ سبتمبر ١٨٢١	١٢٣٧	١٨	١٩ يناير ١٧٧٩	١١٩٣

السنة الهجرية	مطابقة غرة المحرم لتاريخ الميلادي	الاقام التي جازت من بدء السنة الميلادية	السنة الهجرية	مطابقة غرة المحرم لتاريخ الميلادي	الاقام التي جازت من بدء السنة الميلادية	السنة الهجرية	مطابقة غرة المحرم لتاريخ الميلادي
١٢٨٢	٢٧ مايو ١٨٦٥	١٤٦	١٣٢٦	٤ فبراير ١٩٠٨	١٣٢٦	١٤٦	٢٧ مايو ١٨٦٥
١٢٨٣	١٦ مايو ١٨٦٦	١٣٥	١٣٢٧	٢٣ يناير ١٩٠٩	١٣٢٧	١٣٥	١٦ مايو ١٨٦٦
١٢٨٤	٥ مايو ١٨٦٧	١٢٤	١٣٢٨	١٣ يناير ١٩١٠	١٣٢٨	١٢٤	٥ مايو ١٨٦٧
١٢٨٥	٢٤ أبريل ١٨٦٨	١١٤	١٣٢٩	٢ يناير ١٩١١	١٣٢٩	١١٤	٢٤ أبريل ١٨٦٨
١٢٨٦	١٣ أبريل ١٨٦٩	١٠٢	١٣٣٠	٢٢ ديسمبر ١٩١١	١٣٣٠	١٠٢	١٣ أبريل ١٨٦٩
١٢٨٧	٣ أبريل ١٨٧٠	٩٢	١٣٣١	١١ ديسمبر ١٩١٢	١٣٣١	٩٢	٣ أبريل ١٨٧٠
١٢٨٨	٢٣ مارس ١٨٧١	٨١	١٣٣٢	٣٠ نوفمبر ١٩١٣	١٣٣٢	٨١	٢٣ مارس ١٨٧١
١٢٨٩	١١ مارس ١٨٧٢	٧٠	١٣٣٣	١٩ نوفمبر ١٩١٤	١٣٣٣	٧٠	١١ مارس ١٨٧٢
١٢٩٠	١ مارس ١٨٧٣	٥٩	١٣٣٤	٩ نوفمبر ١٩١٥	١٣٣٤	٥٩	١ مارس ١٨٧٣
١٢٩١	١٨ فبراير ١٨٧٤	٤٨	١٣٣٥	٢٨ أكتوبر ١٩١٦	١٣٣٥	٤٨	١٨ فبراير ١٨٧٤
١٢٩٢	٧ فبراير ١٨٧٥	٣٧	١٣٣٦	١٧ أكتوبر ١٩١٧	١٣٣٦	٣٧	٧ فبراير ١٨٧٥
١٢٩٣	٢٨ يناير ١٨٧٦	٢٧	١٣٣٧	٧ أكتوبر ١٩١٨	١٣٣٧	٢٧	٢٨ يناير ١٨٧٦
١٢٩٤	١٦ يناير ١٨٧٧	١٥	١٣٣٨	٢٦ سبتمبر ١٩١٩	١٣٣٨	١٥	١٦ يناير ١٨٧٧
١٢٩٥	٥ يناير ١٨٧٨	٤	١٣٣٩	١٥ سبتمبر ١٩٢٠	١٣٣٩	٤	٥ يناير ١٨٧٨
١٢٩٦	٢٦ ديسمبر ١٨٧٨	٣٥٩	١٣٤٠	٤ سبتمبر ١٩٢١	١٣٤٠	٣٥٩	٢٦ ديسمبر ١٨٧٨
١٢٩٧	١٥ ديسمبر ١٨٧٩	٢٤٨	١٣٤١	٢٤ أغسطس ١٩٢٢	١٣٤١	٢٤٨	١٥ ديسمبر ١٨٧٩
١٢٩٨	٤ ديسمبر ١٨٨٠	٣٣٨	١٣٤٢	١٤ أغسطس ١٩٢٣	١٣٤٢	٣٣٨	٤ ديسمبر ١٨٨٠
١٢٩٩	٢٣ نوفمبر ١٨٨١	٢٢٦	١٣٤٣	٢ أغسطس ١٩٢٤	١٣٤٣	٢٢٦	٢٣ نوفمبر ١٨٨١
١٣٠٠	١٢ نوفمبر ١٨٨٢	٢١٥	١٣٤٤	٢٢ يوليو ١٩٢٥	١٣٤٤	٢١٥	١٢ نوفمبر ١٨٨٢
١٣٠١	٢ نوفمبر ١٨٨٣	٢٠٥	١٣٤٥	١٢ يوليو ١٩٢٦	١٣٤٥	٢٠٥	٢ نوفمبر ١٨٨٣
١٣٠٢	٢١ أكتوبر ١٨٨٤	٢٩٤	١٣٤٦	١ يوليو ١٩٢٧	١٣٤٦	٢٩٤	٢١ أكتوبر ١٨٨٤
١٣٠٣	١٠ أكتوبر ١٨٨٥	٢٨٢	١٣٤٧	٢٠ يونيو ١٩٢٨	١٣٤٧	٢٨٢	١٠ أكتوبر ١٨٨٥
١٣٠٤	٣٠ سبتمبر ١٨٨٦	٢٧٢	١٣٤٨	٩ يونيو ١٩٢٩	١٣٤٨	٢٧٢	٣٠ سبتمبر ١٨٨٦
١٣٠٥	١٩ سبتمبر ١٨٨٧	٢٦١	١٣٤٩	٢٩ مايو ١٩٣٠	١٣٤٩	٢٦١	١٩ سبتمبر ١٨٨٧
١٣٠٦	٧ سبتمبر ١٨٨٨	٢٥٠	١٣٥٠	١٩ مايو ١٩٣١	١٣٥٠	٢٥٠	٧ سبتمبر ١٨٨٨
١٣٠٧	٢٨ أغسطس ١٨٨٩	٢٣٩	١٣٥١	٧ مايو ١٩٣٢	١٣٥١	٢٣٩	٢٨ أغسطس ١٨٨٩
١٣٠٨	١٧ أغسطس ١٨٩٠	٢٢٨	١٣٥٢	٢٦ أبريل ١٩٣٣	١٣٥٢	٢٢٨	١٧ أغسطس ١٨٩٠
١٣٠٩	٧ أغسطس ١٨٩١	٢١٨	١٣٥٣	١٦ أبريل ١٩٣٤	١٣٥٣	٢١٨	٧ أغسطس ١٨٩١
١٣١٠	٢٦ يوليو ١٨٩٢	٢٠٧	١٣٥٤	٥ أبريل ١٩٣٥	١٣٥٤	٢٠٧	٢٦ يوليو ١٨٩٢
١٣١١	١٥ يوليو ١٨٩٣	١٩٥	١٣٥٥	٢٤ مارس ١٩٣٦	١٣٥٥	١٩٥	١٥ يوليو ١٨٩٣
١٣١٢	٥ يوليو ١٨٩٤	١٨٥	١٣٥٦	١٤ مارس ١٩٣٧	١٣٥٦	١٨٥	٥ يوليو ١٨٩٤
١٣١٣	٢٤ يونيو ١٨٩٥	١٧٤	١٣٥٧	٣ مارس ١٩٣٨	١٣٥٧	١٧٤	٢٤ يونيو ١٨٩٥
١٣١٤	١٢ يونيو ١٨٩٦	١٦٣	١٣٥٨	٢١ فبراير ١٩٣٩	١٣٥٨	١٦٣	١٢ يونيو ١٨٩٦
١٣١٥	٢ يونيو ١٨٩٧	١٥٢	١٣٥٩	١٠ فبراير ١٩٤٠	١٣٥٩	١٥٢	٢ يونيو ١٨٩٧
١٣١٦	٢٢ مايو ١٨٩٨	١٤١	١٣٦٠	٢٩ يناير ١٩٤١	١٣٦٠	١٤١	٢٢ مايو ١٨٩٨
١٣١٧	١٢ مايو ١٨٩٩	١٣١	١٣٦١	١٩ يناير ١٩٤٢	١٣٦١	١٣١	١٢ مايو ١٨٩٩
١٣١٨	١ مايو ١٩٠٠	١٢٠	١٣٦٢	٨ يناير ١٩٤٣	١٣٦٢	١٢٠	١ مايو ١٩٠٠
١٣١٩	٢٠ أبريل ١٩٠١	١٠٩	١٣٦٣	٢٨ ديسمبر ١٩٤٣	١٣٦٣	١٠٩	٢٠ أبريل ١٩٠١
١٣٢٠	١٠ أبريل ١٩٠٢	٩٩	١٣٦٤	١٧ ديسمبر ١٩٤٤	١٣٦٤	٩٩	١٠ أبريل ١٩٠٢
١٣٢١	٣٠ مارس ١٩٠٣	٨٨	١٣٦٥	٦ ديسمبر ١٩٤٥	١٣٦٥	٨٨	٣٠ مارس ١٩٠٣
١٣٢٢	١٨ مارس ١٩٠٤	٧٧	١٣٦٦	٢٥ نوفمبر ١٩٤٦	١٣٦٦	٧٧	١٨ مارس ١٩٠٤
١٣٢٣	٨ مارس ١٩٠٥	٦٦	١٣٦٧	١٥ نوفمبر ١٩٤٧	١٣٦٧	٦٦	٨ مارس ١٩٠٥
١٣٢٤	٢٥ فبراير ١٩٠٦	٥٥	١٣٦٨	٣ نوفمبر ١٩٤٨	١٣٦٨	٥٥	٢٥ فبراير ١٩٠٦
١٣٢٥	١٤ فبراير ١٩٠٧	٤٤	١٣٦٩	٢٤ أكتوبر ١٩٤٩	١٣٦٩	٤٤	١٤ فبراير ١٩٠٧

تصويب

الصفحة	السطر	الخطأ	الصواب
٤	هامش ٢	Wüstenfeld	Wüstenfeld
٥	٢٥	بن ظهيمان	بن ظهيمان
٧	٣٠	العباس بن الحسن الجرجاني	العباس بن الحسن الجرجاني
٨	١٥	أبو علي محمد بن علي بن ، مقلة الاول	أبو علي محمد بن علي بن ، مقلة الاول
٨	٢٣	أبو القاسم سليمان ، بن محمد	أبو القاسم سليمان ، بن محمد
٨	٢٤	أبو الفتح الفضل ، بن القزات	أبو الفتح الفضل ، بن القزات
١٨	هامش ١	توفي بالقاهرة سنة ٢٦٩	توفي بالقاهرة سنة ٢٦٩
١٩	١١	لقبه المهلبان	لقبه المهلبان
٢١	٢٠	فيروز بن بزداد	فيروز بن بزداد
٣٦	٢٣	عبد الله بن ربيعة الحارثي	عبد الله بن ربيعة الحارثي
٣٦	٢٥	جعفر بن سليمان عبد الله	جعفر بن سليمان عبد الله
٣٩	٢	عبد الله بن الحجاب	عبد الله بن الحجاب
٤٢	هامش ٣	أبو الفتح بن الوشري	أبو الفتح بن الوشري
٤٤	٢٦	حارب مع البيزنطيين	حارب مع البيزنطيين
٤٦	هامش ١	ابن القلاسي	ابن القلاسي
٤٩	٩	von Berchem	von Berchem
٥٠	٢٣	يانس الموسى	يانس الموسى
٥٨	هامش ٢	بازيدى	بازيدى
٦٣	٢٦	لم تعد البصرة والكوفة متحدتان	لم تعد البصرة والكوفة متحدتان
٧٠	٣٠	فندق	فندق
٧١	هامش ٣	ذكر ابن الاثير إذ اسمه	ذكر ابن الاثير إذ اسمه
٧٢	هامش ١	بجوة الأميرة فاطمة اسماعيل	بجوة الأميرة فاطمة اسماعيل
٧٤	٢١	خوزستان	خوزستان
٧٨	هامش ٣	بجوة الأميرة فاطمة اسماعيل	بجوة الأميرة فاطمة اسماعيل
٧٩	٥	وال ثائر	وال ثائر
٨٠	٢٣	ملكشاه ألب أرسلان	ملكشاه ألب أرسلان
٨٠	هامش ١	Mélange	Mélange
٨٠	هامش ٣	بجوة الأميرة فاطمة اسماعيل	بجوة الأميرة فاطمة اسماعيل
٨٧	هامش ٤	موره	موره
٨٨	١٥	ابن لوب	ابن لوب
٨٨	٢٠	ألغت	ألغت
٨٨	هامش ٥	خلفاء بنو أمية	خلفاء بنو أمية
٩٢	٨	Española	Española
٩٢	٣٣	احمد بن قاسي	احمد بن قاسي
١٠٠	١٩	خند بن مقاتل	خند بن مقاتل
١٠٠	هامش ٧	تزوجت مدرار	تزوجت مدرار
١٠٣	هامش ١	أما تجرجرا هذه المدينة فلم يرد لها ذكر أيضا	أما تجرجرا هذه المدينة فلم يرد لها ذكر أيضا
١٠٣	هامش ٣	دس إليه السم	دس إليه السم
١١١	٢٤	الأفضل ركن الدين	الأفضل ركن الدين
١١٢	٢٤	معاوية	معاوية
١١٨	١٠	Document	Document
١٢٥	هامش ١	يطلق عليهم الاشراف السعديين	يطلق عليهم الاشراف السعديين
١٢٩	٥	محمد بكتاشن	محمد بكتاشن
١٣٠	هامش ٨	بقطاش	بقطاش
١٣٠	هامش ٩	علي ريس	علي ريس
١٣٧	١٦	in Sudan	in Sudan
١٥٧	هامش ٢	محمد بن برى	محمد بن برى
١٦١	٣	بدر الدين خارتكين	بدر الدين خارتكين
١٧٦	٣٠	المسمى الاحمر العين	المسمى الاحمر العين
١٨١	٢٦	المهجم	المهجم
١٨٤	٦	المهجم وثبات	المهجم وثبات
١٨٩	٢٨	im jemen	im jemen

تصويب

الصفحة	السطر	الخطأ	الصواب
٢١٧	١	سلجوقى نخوند	سلجوقى خواند
٢١٧	هامش رقم ٤	Mewozomes	Mavrozomes
٢٢١	١٩	ياغى ان	ياغى بسان
٢٢٢	٢١	حرجى خانون	حرجى خاتون
٢٢٦	١	تورسون	طورسون
٢٣٠	٣	استاورس	استاورس
٢٣١	٥	ه — محمد	ه — محمد
٢٣١	٥	ه — أحمد غازى	ه — أحمد غازى
٢٣٧	١٢	سهوار	شهبوار
٢٤٠	٢٤	وزراء وامان	وزراء اسما
٢٤١	١٠	داود آرناور	داود آرنأؤد
٢٤٤	٣٣	نشايجى قوافوز	نشايجى قوانوز
٢٥٤	١		إلى حكيم زاده على أصف (توفى سنة ١١٧١)
٢٥٩	٢٧	كبلان مصطفي	قبلان مصطفي
٢٨٠	١	فرخزار	فرخزاد
٢٨٢	هامش رقم ١	خروازبه	خردادبه
٢٨٦	١٩	سنة ٤٤١	سنة ٤٤٩
٢٨٦	هامش رقم ١	Bontributions	Contributions
٢٩٤	٣	دهسودان	وهسودان
٢٩٤	٤	مراديوچ	مرداويچ
٢٩٩	٥		أبو المباس عبد الله بن طاهر
٣٠٩	هامش رقم ١	حميد الله مستوفى	حمد الله مستوفى
٣٢٤	١٢	ابن فسافجس	ابن فسافجس
٣٢٥	هامش رقم ١	١٥ ذو القعدة	١٥ ذى القعدة
٣٢٨	١٤	أبو منصور على فرامرذ	أبو منصور على بن فرامرذ
٣٤٨	هامش رقم ١	ابن القلاسى	ابن القلانسى
٣٥٢	هامش رقم ١	لرسات	لورستان
٣٥٤	٢٣	عز الدين حسين بن محمود	عز الدين حسين بن محمد
٣٥٦	١٢	الفول	المفول
٣٥٦	١٢	Minonsky	Minorsky
٣٥٦	١٢	قتله بادشاه خاتون	قتلته
٣٩٢	٣		أصف رقم ١ إلى محمد حسن
٣٩٤	٢	حسن خان سار	حسن خان سالار
٣٩٤	١٨	صفيون	صفويون
٣٩٥	٤	زرين جنبك	زرين خبك
٣٩٨	٧		أصف رقم ٥ إلى سليم بن بكر
٤٠١	١٨	باير	باير بن بايسنقر بن شاه رخ
٤٠٢	٢	السلطان أبو سعيد	السلطان أبو سعيد بن محمد بن ميرانشاه
٤٠٣	٢١	مظفر الدين أبو سعيد كوجكونجو	مظفر الدين أبو سعيد بن كوجكونجو
٤٠٩	٨	دانيال منقبت	دانيال منقبت
٤١٠	٨		أصف رقم ٥ إلى بوجوفا بن أمينك
٤١٧	٧		أصف : ١٣ — عبد الرشيد
٤٢٤	١٧		أصف رقم ١٤ إلى محمد بن يفريريس خان
٤٢٥	٤	محمود الثانى بن تغلق	محمد الثانى بن تغلق
٤٢٨	هامش رقم ٢	ثانى حاكم بنغالة	ثانى حكام بنغالة
٤٣٠	١	الأرغو تيون	الأرغو تيون

الفهرس

صفحة	صفحة
٢٣ الشهر زوربون	ج تصدير
٢٤ — ٢٣ بنو جهير	
الباب الأول — الخلافة	
	١ الخلفاء الراشدون ١
	١ الأمويون ٢
	٢ الأمويون في الأندلس ٣
	٤ — ٢ الخلفاء العباسيون ٤
	٥ — ٤ الخلفاء العباسيون في مصر ٥
	١١ — ٥ وزراء الخلفاء ٦
	١٢ — ١١ أمير الأمراء ٧
	١٢ وزراء أمير الأمراء ٨
	١٣ البرامكة ٩
	١٥ — ١٤ بنو المهلب ١٠
	١٦ بنو الحاقان ١١
	١٧ بنو الفرات ١٢
	١٨ بنو التوشري ١٣
	١٨ بنو الحرشي ١٤
	١٩ بنو فسانجس ١٥
	١٩ بنو العميد ١٦
	١٩ بنو رائق ١٧
	٢٠ بنو مقله ١٨
	٢٠ آل الرقيل ١٩
	٢١ بنو البريدي ٢٠
	٢٢ — ٢١ بنو المغربي ٢١
	٢٢ بنو ماكولا ٢٢
الباب الثاني — الأمصار	
٢٥ — ٢٧ ولاية مكة وأشرافها	
٣٧ — ٣٥ ولاية المدينة	
٤٢ — ٣٨ ولاية مصر	
٤٩ — ٤٣ ولاية دمشق	
٥٥ — ٤٩ ولاية حلب	
٦٠ — ٥٥ ولاية الموصل	
٦١ ولاية بغداد	
٦٧ — ٦٢ ولاية البصرة	
٦٩ — ٦٧ ولاية السكوفة	
٧٣ — ٧٠ ولاية الري	
٧٥ — ٧٤ ولاية فارس	
٨١ — ٧٥ ولاية نيسابور	
الباب الثالث — الأندلس	
٨٥ ولاية الأندلس	
٩٢ — ٨٦ ملوك الطوائف (العهد الأول)	
٩٢ فترة الشغور بين المرابطين والموحدين (العهد الثاني)	
٩٣ — ٩٥ الفترة الأخيرة من السيادة الإسلامية (العهد الثالث)	

الباب الخامس - مصر والشام

١٤٣	٧٢ - الطولونيون
١٤٤-١٤٣	٧٣ - الأخشيدون
١٤٥-١٤٤	٧٤ - الفاطميون
١٥٠-١٤٥	٧٥ - وزراء الفاطميين
١٥٩-١٥٠	٧٦ - الأيوبيون
١٦٠	٧٧ - بنو جراح
١٦٥	٧٨ - بنو عمار
١٦١-١٦٠	٧٩ - بنو خمار تكين
١٦٢-١٦١	٨٠ - الباطنيون في سورية
١٦٥	٨١ - بنو منقذ بشير
١٦٣-١٦٢	٨٢ - المماليك البحرية
١٦٤-١٦٣	٨٣ - المماليك البرجية
١٦٧	٨٤ - الأسرة المحمدية العلوية بمصر
١٦٨	٨٥ - المهديون بالسودان
١٦٩-١٦٨	٨٦ - بنو شهاب
١٧١-١٧٠	٨٧ - بنو معن

الباب السادس - بلاد العرب

١٧٥	٨٨ - الحكام الساسانيون في اليمن
١٧٧-١٧٥	٨٩ - ولاة اليمن من قبل الخلفاء
١٧٨-١٧٧	٩٠ - السادة العلويون بمكة والمدينة
١٧٩-١٧٨	٩١ - بنو سليمان باليمن
١٧٩	٩٢ - بنو زياد بزييد
١٨٠-١٧٩	٩٣ - بنو يعفر
١٨٠	٩٤ - قرامطة البحرين
١٨١	٩٥ - بنو زريع
١٨٢-١٨١	٩٦ - بنو نجاح
١٨٢	٩٧ - بنو مهدي
١٨٣	٩٨ - الصليحيون
١٨٣	٩٩ - الهمدانيون بصنعاء
١٨٥-١٨٤	١٠٠ - بنو رسول باليمن
١٨٥	١٠١ - بنو طاهر باليمن
١٨٦	١٠٢ - الجراكسة باليمن

الباب الرابع - افريقية

١٠٠-٩٩	٤١ - ولاة إفريقية
١٠١-١٠٠	٤٢ - الأئمة الرستميون في تاهرت
١٠١	٤٣ - أئمة نفوسة
١٠٢	٤٤ - بنو مدرار بسجلماسة
١٠٣	٤٥ - الإدارسة
١٠٦-١٠٥	٤٦ - الأغالبة
١٠٨-١٠٦	٤٧ - ولاة صفلية
١٠٩	٤٨ - أمراء أقر يطش
١٠٩	٤٩ - بنو زيري
١١٠	٥٠ - بنو حماد
١١٢	٥١ - بنو عصام بسبنة
١١٢	٥٢ - بنو مغراوة
١١٣	٥٣ - بنو يفرن
١١٣	٥٤ - المرابطون
١١٥-١١٣	٥٥ - الموحدون
١١٧-١١٥	٥٦ - بنو حفص
١١٨	٥٧ - بنو زكريا بجزيرة جربة
١٢١-١١٨	٥٨ - بنو زيان بتلمسان
١٢٤-١٢٢	٥٩ - بنو مرين بفاس
١٢٦-١٢٥	٦٠ - شرفاء مراکش
١٢٩-١٢٦	٦١ - الحكم العثماني بالجزائر
١٣٠	٦٢ - الحكم العثماني بتونس
١٣١	٦٣ - بيات تونس
١٣٢	٦٤ - آل قره مانلي بطرابلس
١٣٦-١٣٢	٦٥ - السودان
١٣٧	٦٦ - ودای
١٣٧	٦٧ - المهديون بالسودان
	٦٧ - (١) الأمير عبدالقادر في تاقدمت ومسكرة
١٣٨	٦٨ - بنو صالح بغانة
١٣٨	٦٩ - هرار
١٣٨	٦٩ - (١) كلوة
١٣٩	٧٠ - السنوسية
١٣٩	٧١ - دارفور

صفحة		صفحة	
١٩٤	. . . - ١١٢	١٨٦	. . . - ١٠٣ روملى لوند بالين
١٩٤	. . . - ١١٣	١٨٧-١٨٦	. . . - ١٠٤ الولاية العمانيةون بالين
١٩٥-١٩٤	. . . - ١١٤	١٨٨-١٨٧	. . . - ١٠٥ بنو الرسى
١٩٦	. . . - ١١٥	١٨٩	. . . - ١٠٦ أئمة صنعاء
١٩٧	. . . - ١١٦	١٩٠	. . . - ١٠٧ بنو سعود
١٩٧	. . . - ١١٧	١٩١-١٩٠	. . . - ١٠٨ بنو رشيد بجائل
١٩٨-١٩٧	. . . - ١١٨	١٩٣-١٩١	. . . - ١٠٩ بنو جلندى أو بنو عمارة
١٩٨	. . . - ١١٩	١٩٣	. . . - ١١٠ بنو وجيه بعان
		١٩٤	. . . - ١١١ بنو سامة بعان

الفهرس

صفحة	
٢٢٣	١٣٦ - بنو صاحب أتا . . .
٢٢٣	١٣٧ - أمراء كردة بولى . . .
٢٢٣	١٣٨ - بنو چوبان . . .
٢٢٥-٢٢٤	١٣٩ - الإسفندياريون . . .
٢٢٦-٢٢٥	١٤٠ - بنو قراسى . . .
٢٢٦	١٤١ - بنو صاروخان . . .
٢٢٧	١٤٢ - بنو آيدىن . . .
٢٢٨	١٤٣ - الكرميانيون بكوتاهية . . .
٢٢٩	١٤٤ - أمراء دنيزلى . . .
٢٢٩	١٤٥ - بنو حميد . . .
٢٣٠	١٤٥ (١) - بنو تسكه . . .
٢٣١-٢٣٠	١٤٦ - بنو مناشا . . .
٢٣١	١٤٧ - بنو أشرف . . .
٢٣٢-٢٣١	١٤٨ - أخى بآنقره . . .
٢٣٢	١٤٩ - يوركج باشا بآماسية . . .
٢٣٣-٢٣٢	١٥٠ - بنو أرتقا بسيواس . . .
٢٣٤-٢٣٣	١٥١ - قاضى برهان الدين بسيواس . . .
٢٣٤	١٥٢ - بنو راحت أمراء سيواس . . .
٢٣٥-٢٣٤	١٥٣ - بنو رمضان بآطنة . . .
٢٣٦-٢٣٥	١٥٤ - بنو « ذو القادر » . . .
٢٣٨-٢٣٦	١٥٥ - بنو قرامان . . .
٢٤٠-٢٣٩	١٥٦ - بنو عثمان . . .
٢٥٠-٢٤٠	١٥٧ - الصدراة العظمى . . .

صفحة

الباب السابع : العراق وبين النهرين

٢٠٣-٢٠١	١٢٠ - بنو حمدان . . .
٢٠٥-٢٠٤	١٢١ - بنو مرداس بحلب . . .
٢٠٦-٢٠٥	١٢٢ - بنو عقيل . . .
٢٠٧-٢٠٦	١٢٣ - بنو مروان . . .
٢٠٨-٢٠٧	١٢٤ - بنو مزيد بالحلة . . .
٢٠٩-٢٠٨	١٢٥ - البطيحة . . .
٢١٠	١٢٦ - النخيريون . . .
٢١٠	١٢٧ - بنو خفاجة . . .
٢١١	١٢٨ - بنو نبال بآمد . . .
٢١١	١٢٩ - بنو نيسان بآمد . . .
٢١٢	١٢٩ (١) - آل شيب . . .

الباب الثامن : آسيا الصغرى

والامبراطورية العثمانية

٢١٨-٢١٥	١٣٠ - السلاجقة بآسيا الصغرى . . .
٢١٩	١٣١ - بنو سُلْدُق بأرزروم . . .
٢٢٠-٢١٩	١٣٢ - بنو منكوچك بأرزنجان . . .
٢٢٢-٢٢٠	١٣٣ - بنو دانشمند . . .
٢٢٢	١٣٤ - البروانيون . . .
٢٢٢	١٣٥ - بنو غازى چلبى بسينوب . . .

الباب العاشر: فارس وما وراء

المهر

٢٩٩—٣٠٠	١٨٧	بنو طاهر
٣٠١	١٨٨	بنو دلف
٣٠٥—٣٠٦	١٨٩	بنو الليث الصفاريون بسجستان
٣٠٦	١٩٠	بنو سامان
٣٠٧	١٩١	بنو بانيجور
٣١٠	١٩٢	آل محتاج
٣١٠	١٩٣	بنو سيمجور
٣١١	١٩٤	بنو فريغون
٣١١	١٩٥	بنو رشيد حكام غرشتان
٣١١	١٩٦	حكام أسروشته خلفاء
		الأفشين
٣١٢	١٩٧	أمراء أندراپه
٣١٥—٣١٦	١٩٨	إيلك خانات آل أفراسياب
٣١٨—٣١٩	١٩٩	خوارزمشاه
٣١٩	٢٠٠	آل برهان الدين بيخارى
٣٢٠—٣٢١	٢٠١	بنو زيار
٣٢١	٢٠٢	بنو حسنويه
٣٢١	٢٠٣	بنو عنَّاز
٣٢٣—٣٢٤	٢٠٤	بنو بويه
٣٢٧—٣٢٨	٢٠٥	وزراء بني بويه
٣٢٧	٢٠٦	بنو إلياس بكرمان
٣٢٨	٢٠٧	بنو الفيرزان بشكور
٣٢٩—٣٣٠	٢٠٨	بنو كا كويه
٣٣٠—٣٣١	٢٠٩	الباطنية بالموت

الباب الحادى عشر: السلاجقة

والأتابكة

٣٣٣	٢١٠	السلاجقة العظام
٣٣٤	٢١١	سلاجقة العراق
٣٣٤	٢١٢	سلاجقة الشام

٢٥٤—٢٥٥	١٥٨	باشوات مصر
٢٥٨—٢٥٩	١٥٩	باشوات بودة
٢٦٠—٢٦١	١٦٠	باشوات بغداد
٢٦٧—٢٦٨		ولاية البوسنة

الباب التاسع: القوقاز

وبحر الخزر

٢٧٢—٢٧٣	١٦١	ولاية أذربيجان
٢٧٤—٢٧٥	١٦٢	ولاية أرمينية
٢٧٥—٢٧٦	١٦٣	بنو الساج
٢٧٥	١٦٤	بنو صعوك
٢٧٦—٢٧٧	١٦٥	بنو سَلار
٢٧٩—٢٨٠	١٦٦	الشروانشاهات
٢٨١—٢٨٢	١٦٧	الخاقانيون
٢٨١	١٦٨	خانات كنجة
٢٨٢	١٦٩	خانات شكي
٢٨٢	١٧٠	خانات قراباغ
٢٨٣—٢٨٤	١٧١	بنو شداد بَارَان
٢٨٤—٢٨٥	١٧٢	بنو هاشم
٢٨٥—٢٨٦	١٧٣	بنو دابويه
٢٨٥	١٧٤	ولاية طبرستان من العرب
٢٨٧—٢٨٨	١٧٥	آل باوند بمازندران
٢٨٩—٢٩٠	١٧٦	بنو أفراسياب زبماندران
٢٩٢—٢٩٣	١٧٧	بنو بادوسپان
٢٩٣	١٧٨	بنو جستان
٢٩٣	١٧٩	العلويون بطبرستان
٢٩٤	١٨٠	ولاية العلويين بطبرستان
٢٩٤	١٨١	السادة الحسينيون بمازندران
٢٩٥	١٨٢	بنو كيا بگيلان
٢٩٥	١٨٣	ملوك قراباغ
٢٩٦	١٨٤	ملوك أهر
٢٩٦	١٨٥	الإسحاقيون بگيلان
٢٩٦	١٨٦	ولاية جورجيا

٣٧٤ . . . خانات قازان - ٢٣٦

٣٧٤ . . . خانات قاسموف - ٢٣٧

الباب الثالث عشر: بلاد فارس

بعد المغول

٣٧٨ - ٣٧٧ . . . آل جلائر بالعراق - ٢٣٨

٣٧٩ . . . بنو المظفر - ٢٣٩

٣٨٠ . . . بنو إينجو - ٢٤٠

٣٨١ - ٣٨٠ . . . بنو چوبان بأذربيجان - ٢٤١

٣٨١ - السريداريون بخراسان - ٢٤٢

ودامغان

٣٨٢ . . . بنو طغاييمور - ٢٤٣

٣٨٣ - ٣٨٢ . . . آل كرت عمال بني جغتاي - ٢٤٤

٣٨٤ - ٣٨٣ . . . أمراء قراقيونلو - ٢٤٥

٣٨٦ - ٣٨٤ . . . أمراء آق قيونلو - ٢٤٦

٣٨٧ . . . جزيرة لار - ٢٤٧

٣٨٧ . . . جزيرة هرمز - ٢٤٨

٣٩٤ - ٣٨٨ . . . شاهات إيران - ٢٤٩

٣٩٨ - ٣٩٥ . . . دول الأكراد - ٢٥٠

الباب الرابع عشر: بلاد

ما وراء النهر

٤٠٣ - ٤٠١ . . . بنو تيمور - ٢٥١

٤٠٥ - ٤٠٣ . . . بنوشيدان ببلاد ما وراء النهر - ٢٥٢

٤٠٦ - ٤٠٥ . . . بنو تغلق تيمور - ٢٥٣

٤٠٧ - ٤٠٦ . . . الجانيون خانات استراخان - ٢٥٤

٤٠٨ - ٤٠٧ . . . المنغيتيون بيخارى - ٢٥٥

٤١٠ - ٤٠٨ . . . خانات خيوه - ٢٥٦

٤١٢ - ٤١١ . . . خانات خوقند - ٢٥٧

٤١٢ . . . خانات كاشغر - ٢٥٨

٣٣٥ . . . سلاجقة كرمان - ٢١٣

٣٣٦ . . . بيت نظام الملك - ٢١٤

٣٣٧ - أصحاب الشحنة في بغداد - ٢١٥

٣٤٠ - ٣٣٨ . . . وزراء السلاجقة - ٢١٦

٣٤٠ . . . بنو بوري أتابكة دمشق - ٢١٧

٣٤٣ - ٣٤١ . . . بنو زنكي - ٢١٨

٣٤٤ . . . بنو بكتكين أتابكة إربل - ٢١٩

٣٤٧ - ٣٤٤ . . . بنو أرتق - ٢٢٠

٣٤٨ . . . بنو سكيان شاه أرمن - ٢٢١

٣٤٩ - بنو إيلدكز أتابكة

أذربيجان

٣٤٩ . . . أتابكة يزد - ٢٢٣

٣٥٠ - بنو طغان أرسلان وبنو

شرف بيدليس وأرمينية

٣٥١ - ٣٥٠ . . . بنو سلفر أتابكة فارس - ٢٢٥

٣٥٢ - ٣٥١ . . . بنو فضلوويه أتابكة

شوانكاره

٣٥٣ - ٣٥٢ . . . بنو هزارسپ أتابكة

لورستان الكبرى

٣٥٥ - ٣٥٤ . . . بنو خورشيد أتابكة

لورستان الصغرى

٣٥٦ . . . بنو براك بكرمان - ٢٢٨

الباب الثاني عشر: المغول

٣٦٢ - ٣٦٠ . . . الخاقانات العظام - ٢٢٩

٣٦٣ - ٣٦٢ . . . إيلخانات فارس - ٢٣٠

٣٦٥ - ٣٦٣ . . . القبيل الأزرق - ٢٣١

٣٦٦ - ٣٦٥ . . . القبيل الأبيض - ٢٣٢

٣٦٧ - ٣٦٦ . . . أسرات منافسة - ٢٣٣

٣٦٩ - ٣٦٧ . . . خانات القرم - ٢٣٤

٣٧٣ - ٣٧٠ . . . خانات ما وراء النهر - ٢٣٥

صفحة	
٤٤١ — ٤٣٨	٢٧٣ — ملوك الطوائف بالدكن .
٤٤٣ — ٤٤٢	٢٧٤ — أباطرة المغول بالهند .
٤٤٤ — ٤٤٣	٢٧٥ (١) — ولاية المغول العظام بنغالة
٤٤٤	٢٧٥ (ب) — نواب بنغالة وبهار وأوريسه
٤٤٥ — ٤٤٤	٢٧٦ — بنو ميرزا ناصر بأوذ .
٤٤٦	٢٧٧ — نظام حيدر آباد . .
٤٤٨ — ٤٤٧	٢٧٨ — أمراء أفغانستان . .
٤٤٩	٢٧٩ — أمراء بلوچستان . .
٤٥٢ — ٤٤٩	٢٨٠ — جزر مالديف . .
٤٥٣ — ٤٥٢	٢٨١ — ملوك أنجه بسومطرة .
٤٥٣	٢٨٢ — أمراء بننام . .
٤٥٣	٢٨٣ — ملوك يالمبانگن . .
٤٥٥	كشاف . . .

صفحة	
الباب الخامس عشر : الهند	
٤١٦ — ٤١٥	٢٥٩ — عمال الخلفاء ببلاد السند
٤١٨ — ٤١٦	٢٦٠ — الفزنويون . . .
٤٢٢ — ٤١٩	٢٦١ — الفوريون أو الشنسيانيون
٤٢٦ — ٤٢٢	٢٦٢ — سلاطين دهلي . .
٤٢٨ — ٤٢٦	٢٦٣ — حكام بنغالة . . .
٤٢٩	٢٦٤ — الجاميون ببلاد السند .
٤٣٠	٢٦٥ — الأروغونيون ببلاد السند
٤٣١	٢٦٦ — آل لتكا . . .
٤٣١	٢٦٧ — ملوك الشرق بجونپور .
٤٣٢ — ٤٣١	٢٦٨ — ملوك مالوه . . .
٤٣٤ — ٤٣٢	٢٦٩ — ملوك كشمير . . .
٤٣٥ — ٤٣٤	٢٧٠ — الفاروقيون ملوك خاندش
٤٣٦ — ٤٣٥	٢٧١ — ملوك گجرات . . .
٤٣٨ — ٤٣٧	٢٧٢ — البهمنيون بالدكن . .

DICTIONARY
OF
GENEALOGIES
AND
RULING FAMILIES
IN
ISLAMIC HISTORY

DAR AL-RAED AL-ARABI

BEIRUT — LEBANON